



А.М. Хатыбов
СБОРНИК СТАТЕЙ

Об авторе	5
А есть ли наука?	8
Что есть физика?	14
ЗЕРКАЛО СОВРЕМЕННОЙ НАУКИ	20
Биоконтроль	51
В какой среде мы существуем?	56
Вера и знания.....	62
Весенняя ярмарка, или Пасха	77
Ветер и иные чудеса в природе	81
Вода.....	89
Если в кране нет воды... ..	120
Вращение Земли.....	124
Вымыслы о догонах,	135
или как создаются сказки	135
Генная инженерия,.....	142
или вклад Диогена в развитие современной науки.....	142
Главные понятия в жизнедеятельности человека	145
Жаркое лето 2010	153
Землетрясение	158
Золотой миллион.....	176
Кайлас - гора свастики.....	183
History for children	189
И Н С У Л И Н	198
ИНСТРУКЦИЯ по БАННОМУ делу	208
Как из мухи получить крокодила	257

Кодирование	259
Режимы времени для Земли	264
Круги на урожае	267
Кто зажѐг светило и забыл про математику?	270
Луна.....	276
Математика в октавах	296
Матрица мозга	300
Медицина	314
Мозг (почти по Дарвину), или подражание Д. Свифту	316
Мраморное море	324
Музыкальное образование атома	327
Нанотехнологии	330
Неизвестная вода.....	334
Обоз Системы.....	339
Основы Систем Жизнеобеспечения.	345
Особо ценные выдержки	360
ПЕРЕФАЗИРОВКА СВЕТА	370
Панама.....	374
Плагиат как идентичность мышления	380
Поля жизнеобеспечения	383
Преемственность научного познания	392
Принципы Управления.....	395
ПРО НЛО	406
Прогулка по физическим понятиям	420
Пространство и время на Земле.....	428

Рак как форма существования клетки.....	435
Режимы времени для Земли.....	438
Рейнкарнация	441
Роль лошади в формировании современной науки	451
Роль науки.....	456
Рубашка и её свойства	464
Сердце	472
Сила Кориолиса.....	475
Сколково - мечты и реальность.....	490
СМЕНА ПОЛЮСОВ И ВЕЛИКИЙ ВСЕЛЕНСКИЙ ЭКСПЕРИМЕНТ	498
СПИРАЛЬ АРХИМЕДА	514
Справочное пособие по лженауке	518
Такт работы сердца, или расписание движения поездов.....	522
Температура СОЛНЦА и формирование ВСЕЛЕННОЙ.....	528
Температурный коллапс.....	533
Тритий - неизвестное начало.....	537
Хронокапсула.....	548
Что такое дыхание, известно всем.	569

Об авторе.



Хатыбов А.М.

Хатыбов (Морозов) Александр.

Автор теории "калейдоскоп" - решение задач из класса "Системный Анализ и Исследование Операций" в реальном масштабе времени:

- задача коммивояжёра;
- задача о назначении;
- линейное программирование и др.

Получены положительные заключения математиков за подписями всех 3 Президентов АН СССР - Александрова, Марчука, Осипова.

Мнения и советы:

1. И.С.Наяшков (1986 г.) - полностью всё закрыть, материалы стратегические .
2. Сигал (1984 г. ВЦ АН СССР) - сдать нам все материалы для передачи в Израиль.
3. Шанкин (1985 г., Председатель учёного совета Высшей Школы КГБ) - подождём, пока сам всё не отдаст.
4. Председатель учёного совета ВНИИБТ (1986 г.) - сдать всё в учёный совет, а там посмотрим, что сделать или кому отослать.
5. Письмо в Госкомизобретений от Александрова (1986 г. Президент АН СССР) - Если автор решил ещё и задачу коммивояжёра, то это - Нобелевская премия.
6. Марчук Г.И. (1987 г., Президент АН СССР) - почему у Вас нет соавторов? В созданной научной системе это невозможно.
7. Хачиян (1987 г., ДФМН) Отдайте мне принципы решения задачи линейного программирования, Вам и коммивояжёра хватит.
8. Маслюков (1987 г., Председатель ВПК СССР) - Он что, до сих пор не отдал все материалы Семенихину (НИИ АА).
9. Киясов (1984 - 1987 гг, Нач. отдела ВПК) - Все материалы передать Крылову (зав. Кафедрой САиИО МИРЭА).
10. Крылов (1986 г., зав. Кафедрой САиИО МИРЭА, ДФМН) - После передачи материалов на кафедру будет решение о назначении Вас директором "Института Человека" в Киеве.
11. А.Н.Никитин (1996 г., Председатель секции Ноосферы РАЕН) - Открытиями надо делиться.

Список можно продолжить.

Разработаны теории:

- 18 осевая симметрия.

- Золотое сечение.
- Управление социумом.

Изобретательство в СССР

В СССР (до распада) не было понятий "патент", были только авторские свидетельства.

Так как автор сам ничего "придумать" не мог, к его работе добавляли нужный список соавторов.

В 1984 - 1989 годах мне пришлось столкнуться с Госкомизобретений.

Возглавлял Госкомизобретений Иван Семёнович Наяшков - человек исключительно принципиальный, честный, он понимал всю абсурдность системы, но ничего сделать не мог.

В 1988 году, возглавляя отдел спецразработок в АНТе, пришлось столкнуться с удивительными явлениями, которые поразили не только И.С.Наяшкова.

Можете представить ситуацию:

В АНТ прибывает из Ялты импозантный мужчина (Цветаев Крам Павлович), слева - значок подводника, справа - 3 золотые медали ВДНХ, в руках - портфель с сотнями изобретений. Руководство АНТа в шоке, готовы на всё, только чтобы К.П.Цветаев немедленно приступил к внедрению. Позвонив в секретариат Госкомизобретений, сообщил о выдающемся изобретателе. Когда доложили И.С.Наяшкову, он не поверил и попросил меня проверить всё. В коридоре к приёмной И.С.Наяшкова висели портреты всех выдающихся изобретателей СССР, но максимальное число медалей ВДНХ было не более 2.

В Ялте выяснили интересные подробности. При местном горисполкоме (на весь Крым) было подразделение по работе с изобретателями. Возглавлял его Цветаев К.П. Автор работы, вернувшись после длительной командировки и осев в Крыму, решает получить авторское свидетельство. Кроме как к Цветаеву, ему больше некуда обратиться. К.П.Цветаев, конечно, идёт навстречу, оформляет сначала всё, как надо, но затем всё кладёт под сукно до тех пор, пока автор не впишет его в соавторы с исполнением более 60%.

Автор может и не дождаться авторского, и тогда Цветаев становится "хозяином" авторского свидетельства. Ни в одном из "своих" изобретений К.П.Цветаев разобраться не мог.

Вернувшись из Крыма, доложил И.С.Наяшкову о действительных авторах изобретений и в первую очередь - о Бурлаченко Арнольде Ивановиче, авторе уникальных акустических систем.

После распада СССР как грибы после дождя стали появляться изобретатели с десятками и сотнями "своих" изобретений. У всех этих пустышек было только одно

желание - продать всё.

Сколько сотен и тысяч таких "авторов" вдруг появилось, статистика умалчивает.

Но это - "местная" самодеятельность.

В составе Госкомизобретений кроме 1 отдела входил "надзорный" отдел от 6 УКГБ (подполковник Лобанов А.И.). Конечно, у этого отдела были благие намерения, но они выполняли и щепетильные задания.

Так, Деев А.А. не мог получить ни одного авторского свидетельства, а на украденный Акимовым у Деева прибор свидетельства были получены.

Этот же отдел занимался фальсификацией архива изобретений.

В том же Крыму было решено создать международную компанию (с Швейцарией) по использованию приборов доктора Фолля, но в Новосибирске уже было создано общество Фолля, и они имели авторские свидетельства на свои приборы.

"Надзорный" отдел изъял из архива все свидетельства по приборам Фолля, в Крыму получили авторские свидетельства. Назревал скандал, но отдел его замял, всё вернули на место, но в Крыму свидетельства остались. Как выяснилось, международная компания была нужна только для проведения финансовых афер.

Интересно, что изменилось с тех времён?

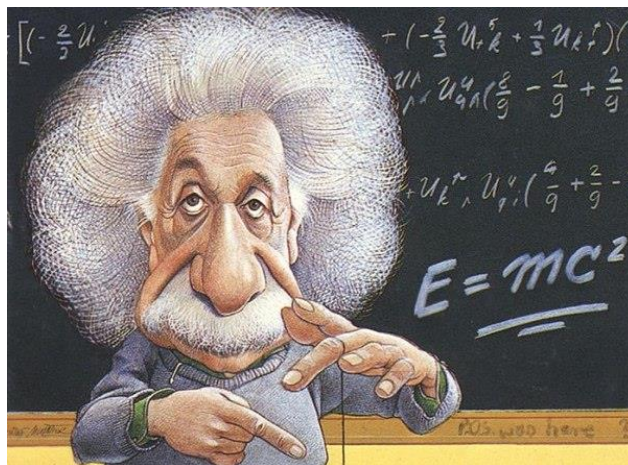

А есть ли наука?

Кто получает реальную информацию?

Введение

Академик Виталий Лазаревич Гинзбург, подводя итоги развития современной науки, вывел главные направления развития физики в XXI веке.

Его итог - известная нам современная наука. Создано пространство, называемое наукой, где нет даже намёка на структуру атома, строение материи и собственно на науку.

Всё внимание - на догмах (**с 1964 запретили критику Эйнштейна**).

"Можно рассчитывать на то, что в XXI веке наука будет развиваться не менее быстро, чем в ушедшем XX столетии. Вместе с тем физика так разрослась и дифференцировалась, что за деревьями трудно разглядеть лес, трудно охватить мысленным взором картину современной физики как целого. Между тем такая картина существует и, несмотря на все ответвления, у физики имеется стержень. Таким стержнем являются фундаментальные понятия и законы, сформулированные в теоретической физике" (В.Гинзбург).

Итак, Список "особенно важных и интересных проблем" с точки зрения В.Гинзбурга:

Макрофизика

1. Управляемый ядерный синтез.
2. Высокотемпературная и комнатно-температурная сверхпроводимость.
3. Металлический водород. Другие экзотические вещества.
4. Двумерная электронная жидкость (аномальный эффект Холла и некоторые другие эффекты).
5. Некоторые вопросы физики твердого тела (гетероструктуры в полупроводниках, переходы металл-диэлектрик, волны зарядовой и спиновой плотности, мезоскопика).
6. Фазовые переходы второго рода и родственные им. Некоторые примеры таких переходов. Охлаждение (в частности, лазерное) до сверхнизких температур. Бозе-эйнштейновская конденсация в газах.
7. Физика поверхности. Кластеры.
8. Жидкие кристаллы. Сегнетоэлектрики.
9. Фуллерены. Нанотрубки.
10. Поведение вещества в сверхсильных магнитных полях.
11. Нелинейная физика. Турбулентность. Солитоны. Хаос. Странные аттракторы.
12. Разеры, гразеры, сверхмощные лазеры.
13. Сверхтяжелые элементы. Экзотические ядра.

Микрофизика

1. Спектр масс. Кварки и глюоны. Квантовая хромодинамика. Кварк-глюонная плазма.
2. Единая теория слабого и электромагнитного взаимодействия. W^{+-} и Z^0 -бозоны. Лептоны.
3. Стандартная модель. Великое объединение. Суперобъединение. Распад протона. Масса нейтрино. Магнитные монополи.
4. Фундаментальная длина. Взаимодействие частиц при высоких и сверхвысоких энергиях. Коллайдеры.
5. Несохранение CP-инвариантности.
6. Нелинейные явления в вакууме и в сверхсильных электромагнитных полях. Фазовые переходы в вакууме.
7. Струны. М-теория.

Астрофизика

1. Экспериментальная проверка общей теории относительности.
2. Гравитационные волны, их детектирование.
3. Космологическая проблема. Инфляция. L-член. Связь между космологией и физикой высоких энергий.
4. Нейтронные звезды и пульсары. Сверхновые звезды.
5. Черные дыры. Космические струны(?).
6. Квазары и ядра галактик. Образование галактик.
7. Проблема темной материи (скрытой массы) и ее детектирования.
8. Происхождение космических лучей со сверхвысокой энергией.
9. Гамма-всплески. Гиперновые.
10. Нейтринная физика и астрономия. Нейтринные осцилляции.

То есть "лошади" предстоит существовать и в XXI веке.

Теперь мнение учёного. Кузичев Юрий Гергиевич. "Физика - наука или лженаука?"

Юрий Георгиевич в основном правильно отметил состояние науки, приводим его высказывания (до *)**

Содержательную часть научных знаний о природе физики **фальсифицировали**. Теоретические предметные модели они разрабатывали на основе не **объективной** информации, а **субъективной**, или не

разрабатывали вовсе, и проблемы естествознания, по их словам, "обходили" или "сняли". Вот традиционные способы "обхода" и полученные модели:

1. Догадки и вымыслы (**примат субъективного над объективным**):
 - всемирное тяготение;
 - движение планет по инерции в абсолютной пустоте;
 - при свободном падении тела его потенциальная энергия превращается в кинетическую;
 - при колебаниях маятника его потенциальная энергия превращается в кинетическую и обратно;
 - термоядерные реакции на Солнце;
 - звёзды как газовые шары;
 - и т.д.

2. Подмена изучаемых объектов "чёрными ящиками" и разработка их математических моделей (**примат формы над содержанием**):
 - закон всемирного тяготения, законы механики;
 - законы электростатики и электродинамики;
 - модели теорий относительности;
 - модели квантовой и волновой механики;
 - и т.д.

3. Получение предметных моделей из математических (**логические спекуляции, примат формы над содержанием**):
 - энергия (*материализованный математический параметр*);
 - потенциальная энергия поднятого тела (*материализованный математический параметр*);
 - время (*материализованный математический параметр*);
 - гравитационные, электромагнитные и другие физические поля (*получены из векторных полей сил тяготения*);
 - искривлённое четырёхмерное пространство-время (*получено из математической модели*);
 - синусоидально-косинусоидальные поперечные электромагнитные волны (*ось углового аргумента тригонометрических функций заменена осью натуральных чисел*);
 - и т.д.

4. Неправильное истолкование явлений природы и экспериментальных результатов (**примат субъективного над объективным**):

- увеличение скорости свободного падения тел объяснено как результат преобразования воображаемой потенциальной энергии в кинетическую;
- движение планет истолковано как движение по инерции;
- искривление траекторий микрочастиц в камере Вильсона истолковано как следствие взаимодействия воображаемых электрических зарядов с воображаемым магнитным полем;
- после неудачного опыта Майкельсона физики отказались от признания реальности эфира;
- многолетняя неудачная **охота за электроном** привела к появлению принципа неопределённости Гейзенберга;
- спектры атомов объяснены как следствие перескакивания электронов-волн с одной орбиты на другую, при котором они якобы излучают фотоны-волны;
- энерго-обмен объектов при посредстве потоков и волн эфира истолкован как энерго-обмен с помощью квантов физических полей: гравитонов, электронов, фотонов и т.п.;
- и т.д.

5. Разработка новых моделей на основе ранее разработанных (**логические спекуляции, примат субъективного над объективным**):

- гравитоны, магнетоны, электроны, фотоны (*кванты воображаемых физических полей*);
- модели планетарных атомов (*построены из электронов и протонов, якобы обладающих электрическими зарядами*);
- сильные взаимодействия (*удерживают в ядрах атомов якобы отталкивающиеся друг от друга протоны*);
- волны Шрёдингера и Де Бройля (*отражают воображаемый корпускулярно-волновой дуализм электронов*);
- квант действия (постоянная Планка) и принцип запрета Паули (*появились, когда физики подгоняли под природу гипотетическую планетарную модель атома Нагаоки-Резерфорда*);
- валентные электроны (*якобы связывают атомы в молекулы*);
- свободные электроны (*якобы образуют электрический ток*);
- силы Ван-Дер-Ваальса (*якобы удерживают в кристаллах электрически нейтральные атомы и молекулы*);
- чёрные дыры (*появились как результат проявления воображаемого всемирного тяготения*);
- и т.д.

6. Подмена явлений природы воображаемыми (*якобы эквивалентными*) явлениями (**примат субъективного над объективным**):

- энерго-обмен Солнца с планетами и воздействия возникающих при этом сил подменены воздействием всемирного тяготения, гравитационного поля, искривленного пространства;

- продольные волны упругой деформации эфира подменены поперечными волнами электромагнитного поля;

- энерго-обмен Земли со свободно падающим телом подменён превращением воображаемой потенциальной энергии в кинетическую;

- энерго-обмен объектов при посредстве потоков и волн эфира подменён энерго-обменом при посредстве квантов воображаемых физических полей: гравитонов, электронов, фотонов и т.п.;

- изменение темпов эволюции микрочастиц (*мю-мезонов*) при субсветовой скорости объяснено как следствие изменения хода персонального времени микрочастиц;

- и т.д.

7. Модели теоретической физики не отражают причины и механизмы гравитационных, электромагнитных и других взаимодействий, поэтому бесполезны для естествознания, иначе говоря, не имеют научной ценности.

8. Однако модели имеют практическую полезность, поэтому (*на основе принципа практика - критерий истины*) были приняты за **абсолютную истину** и перенесены из теории в природу. В итоге физики создали свой собственный воображаемый мир.

8. Джонатан Свифт в своё время высмеял Птолемея и Ньютона, рассказав устами своего Гулливера о простаках-лапутянах, которые, **забыв о реальном мире, жили в своих собственных мирах.**

9. Физики и сегодня живут в своих мирах - изучают явления и объекты, которые сами же придумали (*кварки, струны, относительное время, физические поля, чёрные дыры, большой взрыв и т.п.*) или получили искусственно при дроблении атомов на ускорителях, в то время как **реальная природа остаётся не изученной.**

Итоги физики

Современная физическая картина мира напоминает даже не лоскутное одеяло, а кучу несовместимых лоскутов.

Не объяснены (*или объяснены неправильно*):

- абсолютное движение и абсолютная энергия;
- механизмы тяготения и отталкивания;
- устройство и твёрдотельное вращение спиральных галактик;
- источник тепловой энергии Солнца, циклы солнечной активности, дифференциальное вращение Солнца, Юпитера, Сатурна и Земли;
- движение Луны, Земли и других планет;
- приливы, приливные и сезонные течения и ветры, включая муссоны;
- свободное падение тел и колебания маятников, увеличение энергии свободно падающих тел и источник этой энергии;
 - возникновение и устройство нуклонов и объединение их в трёхмерные системы - атомы, молекулы и вещества; химические свойства атомов, молекул и веществ;
 - тепловые, световые и другие волны; поляризация и другие свойства волн;
 - физические свойства атомов, молекул и веществ, том числе твёрдость, упругость, теплоёмкость, теплопроводность, тепловое расширение, агрегатные состояния вещества, анизотропия и магнетизм кристаллов, притяжение и отталкивание постоянных магнитов;
 - сущность электрического тока, тепловое и магнитное действия тока, сопротивление и сверхпроводимость проводников, электромагнитная индукция;
 - причины излучения и распада атомов;
 - длительное сохранение в атомах атомной энергии и её механическая сущность;
- и т.д., и т.п.

Что есть физика?

Называть физику наукой о природе нет достаточных оснований.

В методологии царит неразбериха. Метафизический метод, допускающий при решении задач подмену реальных явлений воображаемыми, перенесён из прикладной физики в фундаментальную, и философы называют его "**новой диалектикой, созданной самими физиками**", а сами физики (см. *А.Б.Мигдал* "Квантовая физика") разделяют на диалектику Эйнштейна, диалектику Бора и т.д.

Отличие этих "диалектик" состоит лишь в том, что Эйнштейн **измышлял** только математические модели воображаемых явлений природы, а Бор - математические и предметные.

Физики смешали в кучу фундаментальные теории, которые должны отражать устройство природы, и лженаучные теории, пригодные, в лучшем случае, только для решения прикладных задач, и все эти теории стали подавать как результаты естествознания. Вследствие этого и **в теориях царит неразбериха.**

Вот примеры:

- в Берклеевском курсе физики утверждается, что абсолютного объективного движения (*относительно эфира?*) в природе нет, поскольку обнаружить его не удалось, а в теориях скорость движения фигурирует как объективная реальность;

- энергия считается мерой движения материи (*относительно чего?*);

- релятивистские эффекты считаются следствием движения с субсветовой скоростью (*относительно чего?*);

- закон инерции гласит, что тело при равновесии всех действующих на него сил движется прямолинейно и равномерно (*относительно чего?*), а в солнечной системе, где, согласно теории, силы тяготения уравновешены центробежными силами, планеты необъяснимым образом летают по инерции криволинейно и неравномерно;

- потенциальная энергия одного и того же тела считается положительной (*когда тело падает на Землю*) и отрицательной (*когда тело летит по орбите вокруг Земли*), хотя энергия как скалярная математическая мера движения не может быть отрицательной; как следствие, полная энергия тела, летящего мимо Земли по параболической траектории со второй космической скоростью, оказывается равной нулю, так как его кинетическая и потенциальная энергии равны и противоположны по знаку;

- согласно теории, положительные и отрицательные микрочастицы должны притягиваться друг к другу и аннигилировать, однако в атомах и веществах электроны не притягиваются к протонам и не аннигилируют;

волны электромагнитного поля считаются тождественными микрочастицам, движущимся в пустоте. (*корпускулярно-волновой дуализм электронов и фотонов*);

- электроны-волны необъяснимым образом летают вокруг ядер атомов, перескакивают с одной орбиты на другую, излучая и поглощая фотоны-волны, связывают атомы в молекулы и образуют в проводниках электрический ток;

при дроблении атомов (*на ускорителях*) получены бесчисленные осколки, при классификации которых возникла неразбериха; тем не менее, физики пытаются по этим осколкам кирпичей объяснить устройство мироздания.

Отказываясь от разработки предметных моделей и называя математические модели физическими теориями, **"...физики погрузились в туманную атмосферу матриц и волновой механики, в математические операции. Они делали правильные выводы, но вместе с тем не понимали стоящей за ними физической реальности"**. Макс Планк .

Знаменитый физик-теоретик лауреат Нобелевской премии Ричард Фейнман много лет занимался популяризацией физических теорий, однако и он не избежал сомнений в их научной ценности и честно говорил об этом на своих "популярных" лекциях. Вот выдержки из лекций: **"Тяготение не удалось связать с законами движения... Его нельзя объяснить никакими другими явлениями... Квантовая физика - это чудовищная неразбериха... Никто не понимает, почему так устроена природа... Для объяснения устройства природы хороших теорий нет"**.

Судя по методологии и содержанию теорий, физика развивалась как искусство решения прикладных задач, то есть как прикладная математика (*математическая физика*), и, называя её наукой о природе, физики выдают желаемое за действительное.

Наша цивилизация в познании природы зашла в тупик, а повинны в этом, в немалой степени, главные идеологи физической науки Ньютон, Максвелл, Эйнштейн и Бор.

Рассмотрим вопрос существования науки с иной точки зрения.

Имеем Систему Управления Земли, которая включает несколько Комплексов Управления, стационарные системы контроля и объекты (НЛО). Всё это взаимосвязано не только между собой, но и с Солнцем, Луной, спутниками планет. Цель Системы Управления - создать биоструктуру, полностью отвечающую требованиям Программы.

Для решения этой задачи созданы все условия, кроме одного - никакая структура не должна вмешиваться в работу Системы Управления. Потому мировоззрение даётся в искажённом виде и в первую очередь это касается атомных структур и принципов построения мироздания.

Вместо этого даётся частичная инструментальная база (математика). Всё развитие науки - это развитие математики и моделирование без практического смысла. В то же время в науке нет (и не может быть) решения NP -сложных и NP- трудных задач, пропустили "золотое сечение", без которого нельзя подойти к элементарной атомной структуре.

Далее - предоставляется информация технического содержания, но только единицы её правильно воспринимают и только при определённых условиях создают реальные изделия. Это доступно только тем, кто имеет связь с Системой Управления.

Вспомним некоторых из них.

1. **Леонардо да Винчи.** опередил развитие технической базы более чем на 400 лет.

2. **Никола Тесла.** Гений, работы которого предвосхитили самые фантастические мысли учёных.

Из современных:

1. **Бурлаченко Арнольд Иванович.** Имея 8 классов образования, разработал теорию звука и создал динамики, превосходящие по качеству любые известные образцы.

2. **Деев Александр Александрович.** Радиоинженер. Получил от Системы Управления чертежи и принципы использования созданных им приборов. Создал теорию Д - поля. Позднее "соучастники" переименовали её в "спинорное", а когда Акимов утащил один из приборов, то и вовсе - в "торсионное". Однако, не имея связи с Системой Управления всё, что пытались использовать без Деева - это басня Крылова "Мартышка и очки".

3. **Петрик Виктор Иванович.** Система Управления предоставила ему технические решения по ряду актуальных проблем.

В чём особенность этого списка?

Никто из них не лез в атом, то есть не создавал новых теорий, а технические воплощения ставят в тупик всю современную науку.

Итак, имеем:

- вершину пирамиды - математики, создающие псевдоструктуры;
- гении одиночки, их единицы и все они получают только то, что реально можно воплотить;
- творцы, дельцы, и прочие научные деятели. Здесь собрано всё, от критики до создания собственных теорий.

Так, как только появилась "динамика", выросли эфиродинамика, ритмодинамика и прочее, по аналогии с тем, как только в компьютере появилась "виртуальная память", возникли "виртуальные убийцы" в кинофильмах.

Что же является тормозом развития науки? - **Мировоззрение!**
Точка зрения науки на материальный (и на нематериальный) мир:

Твёрдое тело -> жидкость -> газ -> неорганизованная плазма.

Атомные структуры, естественно, ищут в твёрдом теле, для чего создают синхрофазатроны, коллайдеры.

Тоже самое будет, если в оркестровую яму при исполнении симфонии бросить бомбу и после оседания пыли собрать заново из оставшихся песчинок все инструменты и оркестрантов.

Именно этой наукой и предлагают заняться в XXI веке!

Рассмотрим иную точку зрения.

Строго организованная плазма -> материальные структуры (твёрдое, жидкое, газообразное).

Атомные структуры необходимо рассматривать только в верхних октавах плазмы.

Система Управления имеет сегодня к-структуру, все решётки построены на кубиках (в органической химии кубик преобразуется в шестигранник).

Октавы	
128	Тактовый интервал. Задаётся Солнцем, принимается за скорость света
78 - 126	Системы контроля, хранение гуманоидов и "барабашек"
74 - 76	Системы контроля всех насекомых
72	Мозг "золотого миллиона", генотип 461
68 - 70	Мозг "золотого миллиарда", генотипы 441, 442
66	Мозг остального населения Земли, генотипы 421, 422, 423
64	Верхняя октава материальных структур
62	Управление материальными структурами при трансмутации

40 - 60	Энергетический коридор (Тесла работал с 60 октавой)
34 - 38	Коридоры "о-переходов" после смерти
30 - 32	Сложные смеси (типа нефти)
24 - 28	Вода
16 - 22	Газ

Современная наука может работать (и создавать технические устройства) не выше 64 октавы, все виды приборов не могут быть созданы выше 64 октавы.

Всё, что выше 64 октавы, это - неинерционная масса, то есть там нет гравитационных частот.

Базовая атомная структура - 128 октава и если её "общипать", дойдём до 64 октавы.

До 2012 года Система Управления последовательно переходит сначала на 224 октаву, затем - на 512.

Но уже при тактовом интервале 224 октавы скорость света будет в миллиарды раз больше. Что при этом изменится, смотри раздел "как ось Земли влияет на счёт в банке".

Наука, как за соломинку, цепляется за теорию Большого взрыва, кварки, металлический водород (его не может быть, потому что есть ещё неинерционная масса трития), теорию Дарвина (или альтернативную - божественную).

Прямым доказательством отсутствия науки является наличие церкви.

Сколько церковных чудес наука объяснила? Начните со святого огня на Пасху.

Послесловие.

- Космос существует без Большого взрыва;
- Земля, планеты - искусственные структуры, создавались более 16 миллиардов лет;
- человек - высшее создание, создавался десятки миллиардов лет;
- обезьяна - гуманоид человека;
- весь животный мир, насекомые созданы для контроля частот, которые есть у человека;
- радиоизотопный метод не может служить доказательством древности;
- Луна, Солнце, спутники планет - чужеродные структуры.

Уфология - не наука, а сбор статистического материала (причём, без смысла).

Система Управления убрала некоторые частоты из трубок связи со спутниками и об астрологии, как способе получения информации, можно забыть.

".. И если правда оно ну хотя бы на треть,
остается одно - только лечь - помереть.."
(В.Высоцкий)

ЗЕРКАЛО СОВРЕМЕННОЙ НАУКИ

(не путать с зазеркальем)

С целью уяснения конкретных позиций, определенных в 8 томах "Холодный ядерный синтез" (включая приложения), необходимо провести некоторые аналогии с современными знаниями, изложенными в академических изданиях.

В частности, понятия по физики взяты из "Физическая энциклопедия", М., 1988 - 1996, "Советская энциклопедия, тома 1 - 4. Аналогично - и другие области современных знаний и представлений об окружающем нас мире.

Отметим, что современные знания формировались тысячелетия, и каждое **новое слово** в науке как правило, сопровождалось сожжением автора. Установлено необычное для науки явление - если новая научная работа действительно раскрывает хотя бы на мгновение тайны природы, автор подвергается шельмованию (сожжению), но если работа является откровенной дезинформацией, то за этим следуют почести, Нобелевские и прочие премии, звания и т.д. Автор не претендует на роль первооткрывателя данного явления, поэтому при чтении настоящего материала не следует забывать, что речь будет идти о принципиально новых концепциях, заложенных в основу работы "Холодный ядерный синтез", и как эти концепции можно перевести на язык современной науки.

Любое исследование опирается на конкретную инструментальную базу, и результат исследований определяется не только определенной точностью этой базы, но и смыслом ее построения.

Представим некоторую последовательность, разделяющую инструментальную базу современной науки и инструментальную базу "Холодного ядерного синтеза" (таблица 1).

Таблица 1. Инструментальная база.

	Современная наука	Холодный ядерный синтез
--	-------------------	-------------------------

1	<p><i>Математика.</i> - Знаки операций (+, -, *, /); - трудоемкость решения задач управления (класс "Системный анализ и исследование операций") N! (N факториал)</p>	<p><i>Математика.</i> - знак определяется комплексной функцией, например, вместо +, - используется 32 знака; - трудоемкость решения задач управления N (без факториала).</p>
2	<p><i>Физика.</i> Модель атома - Бора и тому подобное, в основе лежит некая масса (протон, электрон, электрино, гравитон и т.п.)</p>	<p><i>Физика.</i> Частотно-волновая-пучковая модель с конкретной морфологией и конкретными структурами связи.</p>
3	<p><i>Химия.</i> Таблица Менделеева - построена в зависимости роста атомного веса (по модели Бора). Реакции - по типу взаимодействия масс.</p>	<p><i>Химия.</i> Гравито-электро-магнито-пучково-волновая таблица Максима. Реакции - взаимодействие различного типа волн и их энергий.</p>
4	<p><i>Морфология и симметрия.</i> - 11 осей симметрии (включая время); - 1 пространство; - 1 форма массы.</p>	<p><i>Морфология и симметрия.</i> - 18 осей симметрии + 6 трансляций (без функции времени), 24 аддитивных и 108 мультипликативных вариантов симметрии, - 3 пространства расчетных и - 8 пространств действующих; - 36 вариантов преобразования одной формы.</p>
5	<p><i>Время.</i> Отнесено к эталону - число колебаний атома цезия.</p>	<p><i>Время.</i> Отнесено к магнитному полю макрообъекта.</p>
6	<p><i>Вакуум.</i> Пустое место, $E=0$ (Г.И.Шипов, Теория физического вакуума). Пустота управляет миром (все создано из ничего). Закон Хаббла на основе красного смещения. Максимальная скорость сигнала = C.</p>	<p><i>Вакуум.</i> Строго фазированное пространство с конкретными значениями гравитационных, электрических и магнитных составляющих, суперпозиция частот при прохождении сигнала. Радиус Вселенной не изменяется. Максимальная скорость сигнала=$10^{56} * C$.</p>
7	<p><i>Типы полей и взаимодействий.</i> - электромагнитное; - гравитационное; - сильное; - слабое. Остальные - см. статью "Главные понятия в жизнедеятельности человека"</p>	<p><i>Типы полей и взаимодействий.</i> - гравитационное; - электрическое; - магнитное; - гравито-электрическое; - гравито-магнитное; - электро-магнитное; - гравито-электро-магнитное. 512 типов взаимодействий этих полей.</p>
8	<p><i>Пространство.</i> - Евклида; - Лобачевского; - Римана.</p>	<p><i>Пространство.</i> - Нейтронное (1); - Антинейтронное (2); - Нейтринное (3); - Антинейтринное (4); - Нейтронно- Нейтринное (5); - Антинейтронное- Антинейтринное (6); - Нейтронно-Антинейтринное (7); - Нейтринно- Антинейтринное (8). Каждое пространство - в собственной структуре фазового перехода (перезагрузка допустима). Биоструктуры - только в Нейтронном и Нейтринном пространствах,</p>

		<p>Мозг биоструктур - в 4. Системы жизнеобеспечения - в 5. Все пространства вложены друг в друга, внешний радиус пространства Земли - это радиус верхнего слоя атмосферы Земли, внутренний радиус пространства - на 7.45 км меньше радиуса Земли.</p>
9	<p><i>Движение.</i> - за счет преодоления силы трения и преодоления гравитации (Земли, Солнца и т.д.)</p>	<p><i>Движение.</i> - изменение самой силы трения и самой гравитации (любого макрообъекта).</p>
10	<p><i>Земля.</i> Случайно собранная масса пыли. Подобие метеорита с примерно однородным распределением массы, данные о причинах вращения (движения) отсутствуют.</p>	<p><i>Земля.</i> Искусственная структура с неравномерным распределением массы, общая площадь равна 512.0 млн. кв. км (с учетом поверхностей гор, впадин. Имеет систему жизнеобеспечения биоструктур (18 систем, каждая имеет от 88 до 596 комплексов пирамид - без учета пирамид связи). Человек завезен на Землю 145762 года тому назад. Вращение Земли - за счет Солнца. Подробное описание - приложение 7 к тому 8 "холодный ядерный синтез".</p>
11	<p><i>Биология.</i> Человек - царь природы. Нет никаких принципов существования живой клетки. - сердце - движитель кровеносной системы; - иммунный статус определен антителами; - формы органов и их функционирование - по Дарвину (от одноклеточных); - мозг - серое вещество, нет данных о другой форме существования мозга; - биополе - основа новейших медицинских знаний; - нет нормативных данных по жизни живой клетки; - нет разделения на генотипы и т;д.</p>	<p><i>Биология.</i> Человек - одна из структур, имеющая мозг, причем далеко не оптимальная. Мозг человека - сложный комплекс, управляет каждой клеткой тела, управление осуществляется гравито-магнито-электрическими импульсами, магнитными импульсами, строго квантованными магнитными и электрическими потенциалами. Управление мозгом - из другого пространства. При нарушении связи с мозгом человек умирает. В монографии приведены частоты связи органов, нормативные данные для живой клетки в зависимости от генотипа. Биополе - средняя температура по госпиталю, а точнее - проекция частот взаимодействия полей.</p>
12	<p><i>Музыкальный ряд.</i> Немецкая и французская система (7 тонов- DO, RE, MI, FA, SOL, LA, SI)</p>	<p><i>Музыкальный ряд.</i> Русская система (введена Системой Управления в 2007): DO, RE, MI, FA, SOL, LA, SI, NA. С помощью именно этой системы дешифрована связь. 3 уровня используются для связи, нет необходимости в алфавитной обработке.</p>

На основании таблицы 1 и далеко не полного перечисления отличий, составим таблицу 2 как модель для преобразования понятийной базы из "Холодного ядерного синтеза" в современную научную терминологию.

Таблица 2. **Модель.**

<p>Модель для понимания современного состояния научной базы</p>	<p>Модель для "Холодного ядерного синтеза"</p>
<p>Телега (4 колеса), запряженная лошадей (двигатель) и имеющая одного кучера (система управления). Могут быть пассажиры. Движение - по ровной (пересеченной) местности, ее местонахождение роли не играет, перспектива - за холмом. Пассажиры - советники (может быть правительство) или наблюдатели-народ. Если не туда заехали, бьют кучера. Организация движения - метод кнута и пряника (сена, салями - для кучера). Связь с кучером не обязательна, достаточно пинка или окрика. Система полностью автономна, то есть каждый элемент системы может существовать независимо друг от друга (за исключением критических ситуаций). Основа системы физических констант - лошадиная сила</p>	<p>Сатурн-5, 1 - 7 космонавтов, центр управления полетом. Системы жизнеобеспечения - автономная и стационарная, глобальное управления - из центра с предоставлением автономии в заданных границах. Главным является связь с центром. Единая система.. Система физических констант приведена ниже.</p>

Сопоставим обе модели и попытаемся найти перевод понятийной базы модели 2 в модель 1, но так, чтобы и кучеру, и пассажирам было все ясно. Напомним, что терминология переводных понятий (выделено) взята из академических изданий. Терминология по модели 2 - из "Холодного ядерного синтеза".

Приведен далеко не полный перечень отличительных свойств, сопоставительная таблица не претендует на детальное описание модели 2.

Кроме таблицы Максима, выведено 12 законов Максима, в данной таблице они не приводятся.

Таблица 3. Сопоставительная таблица.

N	Модель 1	Модель 2
1	<p><i>Внешние признаки.</i></p> <p>К внешним признакам следует отнести автономность- если двигателю, кучеру и пассажирам надеть противогазы, то они могут двигаться и по метеориту. Принцип преодоления трения и гравитации- поступательно-вращательно-кнотовое (копыта, колеса, кнут или пряник). Ограничение: нельзя сидеть на колесе.</p>	<p><i>Внешние признаки.</i></p> <p>Не атономность системы - взлет и посадку нельзя произвести без центра управления (мозга), ручное управление - только в рамках заданных возможностей. Принцип преодоления трения и гравитации - изменение массы (и как продолжение - изменение структуры поля перед объектом). Ограничения: нельзя выходить за рамки программы.</p>
2	<p><i>Движение.</i></p> <p>Собственно само движение - это нагрузка на двигатель (лошадь) и преодоление сопротивления воздуха, грунта и гравитации путем вращения колесных пар (и конечно, перемещения копыт). Рассмотрим некоторые особенности движения. а) Так как система может двигаться в любом из трех известных ей пространств то, конечно, она</p>	<p><i>Движение.</i></p> <p>Любое движение - это суперпозиция частот, создаваемых двигателем и средой движения. Для такого движения необходимо не только иметь гравито-магнито-электрический генератор на борту (у человека это - живая клетка), но и знать особенности построения среды движения. В работе выведены зависимости, связывающие во-</p>

может (и должна) двигаться во всех 8 пространствах модели 2.

Функция времени роли не играет.

б) Движение можно сопоставлять с поведением массы в атоме, при этом действуют законы Ньютона, например, $F = m \cdot a$, закон Кулона $F = (m_1 \cdot m_2) / r^2$,

а также $E = h \cdot \nu$

, если телега едет, где h - расстояние, ν - функция кнута. При $E = 0$ телега стоит (вакуум, Шипов). В атоме - аналогично - автофазировка, например, прекрасно описана дифференциальным уравнением для кривошипно - шатунного механизма с приведением наглядной конструкции для телеги. Падение с телеги не вызывает серьезных нарушений (могут и не заметить) системы управления (и не приводит к изменению энергетических характеристик движителя и пространственной ориентации системы управления). Размер синяка при падении с телеги определяется по закону Ньютона. Пространство - линейное, но может в отдельных случаях быть и кривоколейным. Мера пространства - лапоть (верста, метр, копыто и т.д.). Эталон лаптя хранится отдельно. Движение - не бесплатное - оплата - **воктаве** (1200 центов, для иностранных граждан - в саварах - 361 савар одна октава. При формировании движения используется принцип запрета Паули - в один Хомут не может быть запряжено две лошади, и одна лошадь не может тащить две телеги.

Энергетические характеристики движения зависят только от возраста движителя, количества съеденного сена и от инертной массы.

Энергетическая характеристика - одна лошадиная сила, при увеличении инертной массы скорость движения замедляется. От того, что съел кучер - салями или помидор, характеристика движения не меняется. Внешние условия дождь, т.е. осадки, в энциклопедии не описаны, поэтому с точки зрения движителя (лошади) - ветер появляется потому, что деревья качаются, а с точки зрения системы управления (кучера) - циклон (антициклон) принес температуру, что по смыслу одно и то же. При движении закон Ома не работает - это функция чесания движителя о дерево при $E = 0$ (как и в атоме - трение 2 и более атомов создают ток). Существует принцип сохранения энергии - реактивный импульс движителя (как и отдельно взятого пассажира или системы управления) не приводит к изменению направления движения и скорости. Кроме того, замечено, что в реактивном импульсе присутствуют 2 составляющих - газ (все параметры можно рассчитать по законам 200 летней давности) и масса (твердое тело). Для случая с движителем газ опережает выброс массы, но в атоме - наоборот - в плазме магнитный импульс следует за массой (скрыва-

едино не только объект движения, но и среду, и систему управления как одно целое, построенное на одном принципе - волновой модели атома и таблице Максима.

Каждое из полей имеет строго определенный ряд значений, например, для магнитного поля - это 4, 8, 16, 32, 64, 128, 256. Электрическое поле имеет уже ряд 10^7 значений, гравитационное поле - 10^{24} значений.

Потенциал в понимании модели 2 может быть только объемным (например, вольт/м³ для магнитного импульса), и его линейная проекция смысла не имеет.

Пучковая волна имеет 8 параметров, один из них - угол наклона спирали.

Не существует прямо отрицательного потенциала. Это - условный параметр, определяемый углом наклона спирали согласно знаковой системе (32 знака). Угол от 21.64^0 до 39.88^0 - это и принято за положительный потенциал, и угол от 21.64^0 до 43.50^0 - отрицательный потенциал. Это - углы для всех живых клеток на Земле. На других планетах они могут быть другими, и система жизнеобеспечения Земли поддерживает именно эти соотношения.

Атом (для Земли) имеет следующие особенности:

- 7 гравитационных поверхностей;
- 1 протонная поверхность;
- 2 электронных поверхности;
- 1 нейтронная поверхность; .

- 1 нейтринная поверхность.

Взаимодействие поверхностей, образование магнитных, электрических и гравитационных импульсов описано в работе. 4-я поверхность определяет тип атома (атом - антиатом) по углу скольжения пучковой гравитационной волны. В атоме (антиатоме) ничего не "летает". Атом - это колебательный контур.

Группа атомов образует структуру, например, водород - тетраэдр (4 атома).

Группа водорода имеет набор до 9 атомов, каждый набор характеризуется 8 видами связей, т.е. 48 видов водорода только в нейтронном пространстве. Каждая структура об-рамлена структурой другого пространства, образуя даже не слоеный пирог, а взвесь. Эта взвесь состоит из структур атомов, антиатомов (могут соотноситься в разных пространствах по октаве связи), нейтронной и нейтринных решеток. Октава имеет 8 определений, музыкальное приведено выше, математическая октава известна, есть кодовая, информационная, биологическая и т.д. Все октавы строго взаимосвязаны между собой, каждая октава частоты имеет 64 - позиционную сетку.

Изменение электрического или магнитного потенциалов изменяет связи структуры, и именно этот эффект используется при движении (и при трансмутации). Этот же эффект используется для изменения цвета,

<p>ется). Видимо, в макрообъектах (особенно для движителя) это сделано для того, чтобы система управления была заранее информирована об опасности. При движении всегда используется принцип относительности: "тише едешь - дальше будешь", при этом действует правило $E = mS^2$. Преодоление препятствий, например, моста, сложенного из бревен, вызывает действие закона, достаточно хорошо описанного в квантовой электродинамике - поперечная волна, равная четверти бревна, вызывает продольные колебания всей системы. Так как полная система - сбор случайных величин, вероятность включения в систему легко рассчитывается современным математическим аппаратом, и всегда можно доказать, что движитель может автономно управлять всей системой, т.е. двигать всю систему с разумной скоростью и в нужном направлении без потери свойств координации. На этом, кстати, построена вся робототехника и кибернетика, и никто не сомневается, что кучер здесь - лицо третьестепенное, т.е. двигаться можно и без мозга. Учитывая два фактора - автономность каждой физической единицы и то, что человек- царь природы, не может быть решена задача взаимоувязки всей структуры лошадь - телега- кучер - пассажиры в одну систему - это противоречит таблице Менделеева,</p>	<p>прочности и других характеристик. Системы управления (центры) владеют всем частотным механизмом Земли и могут прямо или косвенно воздействовать на любые изменения, вплоть до уничтожения Земли. Не существует на Земле какой-либо автономной системы (если она не имеет собственного гравито-магнито-электрического генератора). Каждый биообъект на Земле при рождении получает собственную систему жизнеобеспечения, рассчитанную на 124 года работы мозга. При утере связи мозга с органами (например, системой перикард), мозг останавливает сердце. Исполнительный механизм мозга заложен в черепной коробке и стволе спинного мозга. Центр регулярно ВСЕМ предоставляет информацию, и если мозг имеет возможность "снимать" и обрабатывать полученную информацию, то биоструктура находится на достаточно высоком информационном уровне. Задействовано 4.28 % мозга, развитию мозга способствует духовный рост (не религия). Информация "приходит" с музыкальным РУССКИМ рядом, который и является базовым, его не надо переводить на другие языки, октава понятна всем.</p>
<p>где каждому элементу выделено одно место (вершок), оно строго индивидуально, и ксенон, например, не может быть поставлен в один ряд с кислородом (или азотом). Как правило, длительное путешествие имеет музыкальное сопровождение. В качестве эталона выбраны 7 нот - одна лошадь, две оглобли и 4 колеса (do, re, mi, fa, sol, la, si), а нотная грамота учитывает принцип "пятое колесо в телеге". Эта музыкальная грамота и легла в основу описания всех звуковых эффектов. Атом, естественно, звука не имеет. Цветовая гамма телеги не должна включать красный цвет (красное смещение - доказательство возможности движения оной со скоростью, большей скорости света), белый (порог перефазировки - чтобы не провалиться в другое пространство, например, под мост), черный (рекомендуется для ограничения скорости до 3 км/час) и желтый (меняет цвет по мере движения).</p>	<p>Кратко о таблице Максима. Это - сетка от 12 до 256 октавы всех возможных связей структур для всех типов полей и их взаимодействий. Всего из таблицы Максима можно получить 10^{64} элементов, отличающихся хотя бы одним признаком. Вакуум - Среда, имеющая вполне конкретные энергетические характеристики. Движение в вакууме без гравито-магнито-электрического генератора - это движение мела по классной доске - надолго не хватит. Температура. Значение электрического потенциала при определенном значении параметра перефазировки. При средней точке (параметра) максимальная температура 6428 °К. До 1995 г. это параметр для атмосферы был на средней точке. Если взять 0- отсчета электрического потенциала, то сдвиг в положительную область приводит к пожарам (не замыкание электрической проводки), а сдвиг в отрицательную - превращение любого материала в песок (не являются ли пустыни следами бывших цивилизаций?)</p>
<p><i>Система отсчета времени.</i></p> <p>Эталон времени - число колебаний атома цезия, не имеющего никакого отношения к телеге и системе управления. Каждый пассажир имеет собственное время - по звездам, по Солнцу, по сигналу точного времени и т.д. 0 - времени принят условно (меридиан Гринвича), поэтому можно вводить зимнее, летнее, декретное и т.п. времена.- лошадь от этого не пострадает.</p>	<p><i>Система отсчета времени.</i></p> <p>Эталон времени - движение магнитного импульса в магнитном поле Земли (для нейтронного пространства). Для других пространств - другие эталоны. Каждая биоструктура имеет собственный эталон времени. 0 - отсчета времени - относительно плоскости, построенной по линии Северный полюс - Магнитная ось Земли.</p>

4	<p><i>Среда движения.</i></p> <p>Как уже указывалось, средой движения может быть не только Земля, и нет никакой разницы в том, как Земля располагается в пространстве - на китах, на слонах, или просто болтается в Космосе. Известно, что есть какой-то электрический потенциал, который находится не только в атмосфере (и вызывает молнии), но и в Земле (где-то спрятан). Этот потенциал, конечно, можно легко рассчитать, учитывая количество остановок для чесания о дерево.</p>	<p><i>Среда движения.</i></p> <p>Земля - искусственная система, имеющая 3 оси - гравитационную, магнитную и электрическую (Верхоянск - Южный полюс), смещенный центр тяжести, строго ориентированную орбиту. Кроме того - сетку Хартмана, состоящую из гравитационной и электрической спиралей и магнитных меридианов, в определенных узлах которых находятся комплексы пирамид системы жизнеобеспечения биоструктур, населяющих Землю.</p>
5	<p><i>Здоровье системы.</i></p> <p>Значительная часть пассажиров считается врачами - это хирурги, зубодробильщики и паталогоанатомы (акушеры отнесены к младшему персоналу). Основная часть врачей - это паталогоанатомы и знахари.</p>	<p><i>Здоровье системы.</i></p> <p>Без знания смысла жизни живой клетки и нормативных данных ее существования, связи с мозгом нельзя говорить о медицине.</p>
6	<p><i>Статистика движения</i></p> <p>Лошади все равно, в какой системе времени ее продифференцируют, и что из нее получится в итоге - коза или корова. (после обработки результата можно сослаться на авторитеты, например, на Дарвина).</p>	<p><i>Статистика движения.</i></p> <p>Обработка результата - только с учетом времени самого объекта, и это время индивидуально, особенно это касается движения волны в атоме.</p>

Как и подобает любой системе, знания должны иметь точку опоры.

Применительно к модели современной науки основной физической величиной для измерения любых физических явлений, включая физику атома, является лошадиная сила. Эта величина может быть использована в любых комбинациях, точность ее вычисления не вызывает сомнений, так как многовековая езда на телеге позволила собрать статистику и установить эталоны. Ниже приведем некоторые из них.

Системы отсчета физических величин.

С древнейших времен и до наших дней человечество использует определенные системы отсчета, или калибровки физических величин. Точность такого отсчета зависела от уровня развития мозга и конкретных потребностей человека. Иные системы: шумеров, Джефферсона и прочие будут рассмотрены отдельно.

В первую очередь использовались эталоны (сколько камней весит шерсть барана), затем эти эталоны модифицировались - в килограммы, метры, секунды, градусы.

Были и промежуточные (более точные) эталоны - лапоть, сажень, косая сажень, ярд, верста, миля, унция, карат. Придумывались сотни новых, которые затем были сведены в системы СГС, СИ. В настоящее время существует полная система измерений любой физической величины, точно переводимая, например, по длине, в лапоть. Это показывает, с

одной стороны, преемственность знаний, и с другой указывает направление научных исследований - конкретику.

Рассмотрим некоторые эталоны системы отсчета.

1. Метр.

Метр - это диаметр Земного шара по экватору, деленное на скалярную величину. Эталон метра должен храниться при определенном давлении и температуре (что это за системы - пока никому не известны).

За основу единицы длины взята случайная величина с неопределенными границами и никак не связанная с каким-либо физическим эффектом. Значение этой величины можно использовать при шитье одежды, где не требуется искать микроны. Однако в случае исследования ядерных реакций необходимо точно знать радиус реакции, и использовать метр, предназначенный для портного, уже нельзя.

Эталон метра хранится в определенных условиях. Однако (см. 8 том) ноосфера в слое 12 имеет примерно 45000 видов соединений, каждое из которых обладает своей температурой и давлением. Так как эталон метра произведен из конкретных ионов (в данном случае - сплава), они имеют вполне конкретную гравитационную частоту и конкретный потенциал этой частоты. **Если в одном соединении убрать потенциал, а в другое соединение добавить, то сумма останется неизменной, а эталон метра будет иметь другие размеры.** В слое ноосферы 72 имеем 684 соединения, и мы уже не можем гарантировать точность линейных измерений. Точность можно повысить, если использовать опять же метр, предназначенный портному.

Известно, что любая система должна иметь метрику, то есть должна быть измерена.

В первую очередь - это линейные размеры, и самым точным инструментом на сегодня является метр в исполнении для портного.

2. Градус.

Известно несколько разновидностей градуса, это значение применяется при измерении **температуры (наиболее употребимы - Цельсий и Кельвин), угла (полный оборот относительно начальной точки составляет 360 градусов), меры крепости напитков (наиболее распространенное - 40°)**. Множество определений одной величиной разных по смыслу физических величин можно объяснить либо малым словарным запасом племени, основавшими эти физические системы измерений, или невероятно широким диапазоном из 26 слов (см. Ильфа и Петрова), используемым в науке.

Тем не менее, рассмотрим значение градуса отдельно.

2.1. Температура.

Известно, что вода - это **двуокись водорода, голубоватая в толстых слоях**, и что вода изменяет структуру при 0° С и при 100° С. Калибровка всех видов измерительных прибо-

ров произведена именно по этой шкале. Затем этот градусник высунули в Космосе, и точно определили температуру в Космическом пространстве (где нет голубоватой воды). Далее можно калибровать, но уже с точностью до 0.1 - точнее не получается. Поэтому собственно температура в науке используется с точностью десятки и сотни градусов (проще измерить температуру звезды, чем той же воды).

Заметим, что при 0^0 С вода может изменить структуру только при определенных соотношениях входящих в воду составляющих при строго определенных значениях рН, отнесенных к этим составляющим. Так, если рН воды равно 5.64, то температура переходного процесса будет - 14^0 С (минус 14 градусов), а не 0^0 С. Кроме того, даже 100 % дистиллат не обязательно содержит на 100 % "двуокись водорода". Состав воды всегда тесно связан с текущим соотношением потенциалов для конкретного соединения, и эти потенциалы всегда имеются в окружающей среде (например, в воздухе).

Даже создав "вакуум" на Земле, Вы не избавитесь от ионизирующего излучения на высоких частотах. Так как температура, в отличие от портновского метра (где можно калибровку производить до микрона), является величиной производной, то ее всегда что-то приносит, например, циклон или антициклон.

2.2. Угол.

Угловая метрика предмета всегда связана с метром, поэтому угол соотносится к одной из базовых единиц измерения. С помощью угловой метрики измеряется пространство, в котором мы находимся, и здесь важно знать, что такое пространство.

Человек для обозрения пространства имеет глаза как орган измерения и калибровки.

Однако глаз не является прибором для точной калибровки. В зависимости от скорости нарастания магнитного импульса глаз может изменить телесный угол, а перевод из плоского угла в телесный влечет именно ошибки перевода. Приборы, созданные и откалиброванные относительно плоского угла, могут давать разные показания при проведении пространственных измерений.

2.3. Крепость.

Крепость напитков измеряется в процентах содержания спирта в растворе, при этом спирт должен иметь сам 96.6 %. Перевод крепости напитка в градусы видимо является попыткой связать температурный баланс организма с внешней средой.

3. Секунда.

Эталоном секунды является в настоящее время атом изотопа цезия, в котором электроны вращаются с определенной скоростью, пересчитанной согласно движению звезд. Секунда является отвлеченным понятием и служит для отсчета (синхронизации) времени при различных измерениях. Прародителем этого эталона были песочные, солнечные, водяные, пружинные, электронные и прочие эталоны, точность которых зависела от точности их изготовления. Следует отметить, что атом цезия не связан с какой-либо системой, и

если потенциал "электрона" изменить, то вся система отсчета времени рассыпется. Так как секунда - чисто механическое понятие, и этот параметр никак не может быть задействован в конкретной системе, это перенесено и в дифференциальную математику как средство точных расчетов любых физических явлений. Однако, как бы точно не был выбран эталон для секунды, 1 секунда в 100 лет куда-то пропадает. Это означает, что для макрообъекта такая точность может обернуться катастрофой (может быть Земля и не туда двигается).

4. Энергия.

Прародителем энергии, мощности была лошадь. Калибровка лошади (в то время не общалось, что было взято за эталон - арабский скакун или Владимирский тяжеловоз) позволило установить меру энергии - мощность и косвенно вывести ряд ценных для науки значений - ампер, вольт, заряд электрона и т.д. Однако, несмотря на все достижения современной науки, самым точным эталоном измерения мощности является именно лошадиная сила (мощность мотора, турбины и т.д.). Перевод этой мощности в ватты является данью моде (ватт короче лошади по буквам и легче размещается на счетчике). Кулоны, джоули и т.д. являются производной от лошадиной константы, и эта константа лежит в основе не только при расчете макрообъектов, но и при расчете ядерных реакций. Конечно, в этом случае удобнее пользоваться мегаваттами, а не мегалошадью.

5. Масса.

Понятие "масса" появилось не так давно. До этого пользовались более удобным понятием - "вес". Так как Земля с некоторого времени стала шаром, а до этого была плоской и во времена Архимеда покоилась на 3 китах (слонах) все, что было рассчитано относительно китов (слонов) автоматически перенесено на шаровую форму. Был разработан рычаг Архимеда, откалиброванный по мерам, наиболее употребимым у разных племен, использующим этот рычаг. Так как Земля была плоской, не было необходимости производить перекалибровку в разных точках плоскости. Погрешности измерений относили к качеству опоры. Когда киты (слоны) исчезли, рычаг автоматически перенесли на шар, так как смысл поверхности остался прежним, и от смены формы вес предмета не изменился.

Это означает, что киты (слоны) сконцентрировались в точку, и такая концентрация привела впоследствии к теории коллапса массы - стягивание любой массы в точку наперед заданного малого радиуса.

С появлением законов Ньютона было обнаружено, что вес предмета может зависеть от скорости его движения и направления (к Земле или от Земли). Вес усовершенствовали, введя понятие "гравитации". Константа гравитации была определена с высокой точностью (достаточно иметь 2 знака после запятой для проведения любых расчетов).

Эта константа названа "ускорение силы тяжести". Так как появилась сила, а сила - это мощность (лошадь), вес переведен в лошадиную константу, и формула $F = mg$ очень точ-

но это отображает. Связь констант (завуалированная) позволила осуществить переворот в атомной физике. **Кстати, роль лошади в обеспечении жизни на Земле впервые описал Свифт.** Впоследствии было обнаружено, что константа гравитации имеет разное значение на полюсе и на экваторе. Это позволило точно рассчитать форму Земли - сфероид грушевидной формы (**груша - переспелая, поэтому - морщины -горы и влажная местами - океаны**). Отметим, что из двух масс - инерционной (например, песок), и **неинерционной** (шаровая молния) **современная наука использует только инерционную массу, для которой выведены все законы ее поведения кроме одного - что такое инерционная масса и почему она существует.** Тем не менее, любой вид неинерционной массы пытаются получить с использованием инерционной, и когда это получается (например, ядерная реакция), **непременное желание использовать эту массу в качестве оружия.** Известно, что неинерционная масса - это 4-е состояние инерционной массы (плазма), и в этом состоянии магнитный импульс всегда опережает заряд, т.е. является как бы "разведчиком" заряда (Ландау), и указывает путь заряду. Заряд тоже имеет массу, так как это - система кварков, и **каждый кварк приведен к лошадиной константе.**

Можно просмотреть и другие соотношения, используемые в науке, например, **световая яркость, но это - та же самая лошадиная константа.**

Константы Солнечной Системы применительно к Земле.

1. Музыкальный ряд DO RE MI FA SOL LA SI NA.

Этот ряд позволяет кодировать любую информацию в 64 - знаковой азбуке.

2. Ряд Фибоначчи.

Содержимое числа Фибоначчи по номеру числа является командой, или кодом, или структурой.

3. Октава - четное основание октавы определяет весь спектр связей структур. Октава рассчитывается с любой точностью. В приложении к тому 8 приведены примеры преобразования четных структур в нечетные, правоспиральные - в левоспиральные.

Выводы.

Метр переведен в октаву как мера реакции в пространстве.

Секунда рассчитывается по магнитному импульсу.

Температура зависит от фазы состояния октавы.

Телесный угол является следствием скорости изменения магнитного импульса.

Масса неинерционная является основой инерционной массы, а не наоборот и так далее.

На основании изменения системы отсчета физических величин построена иная концепция мироздания и формы его существования.

Иными словами, представим себе усадьбу с пристройками типа хозяйственного двора, включая конюшню. Современная наука - это взгляд из конюшни, поэтому научные звания

можно свести к минимуму - кандидат лошадиных наук (КЛН), и так далее. Как известно, лошадь в дом не приводят, и все опыты с клонированием, изобретением эликсира бессмертия смешны в связи с тем, **что никто еще не объяснил, как устроена живая клетка и какие приборы необходимы для ее рассмотрения (на октавах выше человеческого глаза).**

Вся дезинформация, накопленная человечеством, может быть использована только в потребительском обществе, где не требуются знания и где нет необходимости считать себя человеком, то есть объектом, имеющим мозг.

Рассмотрим некоторые особенности Солнечной Системы. Собственно описание Носферы приведено в приложениях к тому 8 "Холодный ядерный синтез".

ВРЕМЯ СОЛНЕЧНОЙ СИСТЕМЫ

"Время - форма существования материи, выражающая порядок изменения объектов и явлений действительности."

Физическая энциклопедия. том 1.стр.345

М., "Советская энциклопедия", 1988

1. Введение.

Время является фактором, которое всегда интересовало и интересует всех. Современная наука представляет время как мертвое пространство, которое используется для определения скорости протекания любых процессов - как в микромире, так и в макромире. Создан эталон такого пространства на базе атома цезия. При этом предполагается, что модель атома - это модель Бора и колебания атома есть величина постоянная. Кроме того, атом цезия не изменяет своей конфигурации как на Земле, так и на Плутоне. То есть, приборы, созданные на Земле по Земным эталонам, служат для изучения явлений на других космических объектах. При этом предполагается, что в Космосе все существует именно в том мертвом пространстве, которое выбрано в качестве эталона.

2. Атомные реакции.

Рассмотрим реакцию нейтрализации:

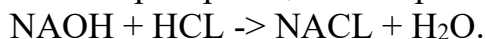

При данной реакции выделяется энергия, и эта энергия не учитывается. Эта энергия имеет смысл, если реакция проходит в атмосфере Земли, то есть где-нибудь в лаборато-

рии на берегу моря. Энергия, выделяемая при данной реакции, может быть использована например, для целей обогрева жилищ. Если взять исходные компоненты в тоннах, то время реакции - несколько секунд, и выделяемой мощности хватит на обогрев одного 5-этажного дома в течение нескольких секунд. *Реакция проходит без внешних затрат энергии, и время реакции - несколько секунд.*

Эта же реакция, проведенная в синхрофазатроне, требует затрат энергии, так как *скорость движения одного из компонентов значительная*. При этом затрачивается энергия на разгон компонента, *и выделяемая в результате реакции энергия меньше той, которая была затрачена, но время реакции составляет уже несколько микросекунд.*

Значит существует 0 - переход, где $E = 0$, то есть сумма энергетических затрат равна сумме энергетического результата реакции.

Это и есть время прохождения данной реакции

Время каждой реакции индивидуально..

3. Реакции на Земле.

На Земле проходят миллиарды реакций - в ноосфере, биоструктурах, недрах Земли. Каждая реакция имеет свое время, и если бы времена всех реакций совпадали бы, то температура на Земле была бы близка к температуре Космоса. Однако существует альбеда Земли и не имеет значение величина альбеда (больше или меньше единицы).

Установим, что при $E > 0$ реакция проходит с увеличенным временем (t_1), а при $E < 0$ - с уменьшенным временем (t_2). Сумму всей энергетики при t_1 обозначим E_1 , а при t_2 обозначим E_2 .

Естественно предположить, что при $E_1 > E_2$ мы имеем разогрев планеты, а при $E_1 < E_2$ - охлаждение. Разность (E^a) - альбеда реакций на Земле.

Однако исходную реакцию нейтрализации мы рассматривали в стационарных условиях (нормальные параметры атмосферы), и если искусственно изменить, например, давление, то это уже - затраты энергии.

Время реакции определяется состоянием атмосферы. Одна и та же реакция, проведенная под Землей, на Земле или над поверхностью Земли, будет иметь разные точки 0 - перехода.

С ноября 1995 г. происходит процесс постепенного снижения атмосферного давления, и это значит, что сместились точки 0-переходов реакций и, соответственно, изменилось время реакций, т.е. либо уменьшилось значение E^a .

Альбеда Земли есть величина постоянная. Если ее изменить даже на 0.00001 %, то это приведет достаточно быстро к изменению не только траектории движения Земли.

Так как E^a не может быть изменено, значит, изменилось время реакций.

СОЛНЕЧНАЯ СИСТЕМА

1. СОЛНЦЕ.

Справочные данные по Солнцу (и все параметры Солнечной системы) взяты их 1 - 4 томов "Физическая энциклопедия" М., Научное издание "Большая Российская энциклопедия", 1988 - 1994 гг.

Гипотеза выведена из "Философия математики", тома 2, 3, 4, 7, 8, приложения 1, 7, 8.

	Наименование параметра	Официальные данные	Примечание
1	Радиус	$6.96 \cdot 10^{10}$ см	
2	Масса	$1.99 \cdot 10^{33}$ г	99.866 % массы всей С.с.
3	Средняя плотность	1.41 г/см³	(0.256 ср. плотности Земли)
4	Плотность в центре Солнца	160 г/см ³	
5	Ускорение свободного падения на уровне видимой поверхности, g	270 м/сек²	
6	Ср. период вращения	25.38	Земных суток
7	Мощность излучения (светимость)	$3.86 \cdot 10^{26}$ Вт	
8	Эффективная температура поверхности	5830 °К	
9	Температура в центре	$1.6 \cdot 10^7$ °К	Поддерживается ядерными реакциями синтеза гелия из водорода. Эти реакции являются основным источником энергии Солнца.
10	Момент количества движения (относительно всей С.с)	2 %	
11	Возраст	4.7 10⁹ лет	(Земных)
12	Солнечная постоянная	$1.37 \cdot 10^3$ Вт/м ²	
13	Среднее расстояние до Земли	1 а.е.	
14	Расстояние С.с от центральной плоскости Галактики	8000 пк	
15	Линейная скорость вращения С.с вокруг галакт. Центра	220 км/сек	
16	Скорость движения С.с относительно межзвездного газа	22 - 25 км/сек	
17	Внешняя граница С.с	1 пк= $2 \cdot 10^5$ а.е.	Сфера Хилла
18	Момент движения Солнца	$1.6 \cdot 10^{48}$ гсм ² /с	
19	Суммарная масса планет С.с	1/743	от массы Солнца
20	Полный момент количества движения	$3 \cdot 10^{50}$ гсм ² /с	
21	Граница С.с	39 а.е.	Орбита Плутона
22	Дальность Солнечного ветра	100 а.е.	
23	Наклон экватора к эклиптике	7.25^0	

Пространство между планетами заполнено межпланетной средой, **основным компонентом которой является Солнечный ветер**. Далее 100 а.е. его давление уравнивается давлением межзвездной среды.

Из центральной области Солнца до его поверхности электро-магнитное излучение из-за многократного поглощения и переизлучения доходит за время 1 млн. Земных лет.

2. ПЛАНЕТЫ СОЛНЕЧНОЙ СИСТЕМЫ

	Планета	Большая полуось орбиты, а.е.	Наклон плоскости орбиты к эклиптике град	Орбитальный период обращения (в Земных сутках)	Объем	Плотность г/см ³	Альбедо	Вращение
1	Меркурий	0.387	7.0	0.24	0.05	5.44	0.09	право
2	Венера	0.723	3.4	0.62	0.90	5.24	0.75	лево
3	Земля	1.000	0	1.00	1.00	5.52	0.36	право
4	Марс	1.524	1.8	1.88	0.15	3.95	0.24	право
5	Юпитер	5.203	1.3	11.86	1318	1.33	0.34	право
6	Сатурн	9.539	2.5	29.46	755	0.69	0.34	право
7	Уран	19.182	0.8	84.07	63	1.29	0.34	лево
8	Нептун	30.058	1.8	164.80	58	1.64	0.31	право
9	Плутон	29.439	17.1	248.00	0.006	2.03	0.50	право

Право - правоспиральное (по типу правила буравчика).

Лево - левоспиральное (в обратную сторону).

3. МОДЕЛЬ СОЛНЕЧНОЙ СИСТЕМЫ.

Согласно справочному материалу, Солнечная система представляет из себя увеличенную модель атома Бора.

Солнечная система - плоская структура (Земля в начале тоже была плоской и покоилась на 3 китах или слонах, а не болталась в Космосе),

и плоскость эклиптики располагается под углом примерно 82.75° от направления движения всей Солнечной системы.

3.1. Характерные признаки Солнечной системы.

Формирование. Солнечная система сформировалась из сгустков межзвездной пыли.

Автономность. Все, что движется вокруг Солнца, и само Солнце являются полностью автономными объектами.

Состояние орбит. Орбиты планет смещены от центра и подчинены только закону Кеплера. Кроме того, действует закон Кулона - возмущения, возникающие вследствие взаимного притяжения орбит, приводит к отклонениям орбит планет от кеплерова эллипса. **Наклон орбиты - величина случайная, как и наклон планеты к плоскости орбиты.**

Гравитация. Для удержания планеты в системе необходимо иметь константу гравитации Солнца

270 м/сек², что и было вычислено. Исходя из нее были вычислены массы планет и их альбедо.

Альбедо. Альбедо всех планет меньше единицы.

Энергетика Солнечной системы. Солнце - бесконечный источник всех видов излучений, включая тепловое, ультрафиолетовое, гамма-излучение (как показывают длительные наблюдения - см. справочник, на Солнце постоянно что-то испытывают).

Передатчиком всех видов излучений является межзвездная среда (ей от этого - ни холодно, ни жарко). Тепловое излучение планет рассеивается в межзвездной среде.

Температура протуберанцев на несколько порядков выше температуры на поверхности Солнца (?).

Движение. Движение всех планет - как поступательное (Солнца и всех планет), так и вращательное (вокруг оси и вокруг Солнца) определяется начальным моментом при образовании из сгустков межзвездной пыли. Когда и как в Солнечную систему "затесались" Венера и Уран - документов не найдено, хотя достоверно известно (см. справочник), что Солнечная система существует ровно 4.7 млрд.лет, то есть образовалась еще до первого потопа на Земле.

Движение вокруг центра галактики не обусловлено никакими гравитационными составляющими, так как на расстоянии уже 100 а.е. гравитационное притяжение Солнца уравновешивается межзвездной средой, поэтому Солнечная система вращается вокруг центра галактики по спирали, удаляясь от нее с определенной скоростью. Это удаление было определено при формировании Солнечной системы и является основополагающим при рассмотрении явления расширения Космоса.

Токовый слой. Согласно закону Ома, при трении межзвездной пыли образуется гелиосферический токовый слой (см. справочник), что образует *межпланетное магнитное поле* (см. т.4, стр.588). **Кстати, понятие "магнитное поле" науке не известно (нет носителя).**

Солнечный ветер. Согласно справочным материалам, солнечный ветер движется с разными скоростями без образования вихрей (*сжатый солнечный ветер, высокоскоростной солнечный ветер*). Однако ударные волны образуются уже на расстоянии одной а.е., то есть, Земля - в поле действия этих ударных волн что, видимо, и определило развитие жизни. Все виды частиц, собранные при движении солнечного ветра, с достаточно большой территории, ударной волной постоянно "сбрасываются" на Землю.

Развитие жизни. Так как Земля является эталоном (см. вышеприведенные табл.), и обладает самой хорошей атмосферой, водной средой (на Плутоне, например, на льду посто-

янно жить нельзя) и прекрасным климатом, а также притоком всего того, что собирает солнечный ветер, биологическая жизнь на Земле развилась очень быстро - за каких-нибудь пару миллиардов лет. Не будем останавливаться на самом развитии жизни - все это есть у Дарвина, описано в Биологии - **как из песка и кислоты получить одноклеточных, которые могут перерабатывать жиры**. История развития жизни описана настолько детально (включая и то, что первые люди появились путем почкования - см. Библию), что даже развитие мозга укладывается в схему преобразования из одноклеточных в обезьяну, а ей только палку дай - и сразу питекантроп..

Другие планеты, естественно, не имеют даже примитивной формы жизни, поэтому бесполезны с точки зрения современной высокоорганизованной цивилизации, разве что возить оттуда на Землю ценные минералы.

Конечно, в Космосе могут быть системы, подобные Солнечной и, конечно, может и жизнь где-то развилась, но это пока только предположения.

Солнечные циклы. Это просто капризы Солнца.

4. НЕКОРРЕКТНОСТИ СОВРЕМЕННОЙ МОДЕЛИ СОЛНЕЧНОЙ СИСТЕМЫ.

4.1. **Гравитация.** Как известно, особи противоположного пола тянутся друг к другу.

Известно также, что яблоко притягивается не только к Земле, но и к голове, после чего появляются мысли (допустимость того, что мысль имеет гравитационное начало).

Солнце притягивает Плутон, **для чего на поверхности Солнца ускорение свободного падения не должно**

быть меньше 270 м/сек². Кроме того, современная физика работает только с достоверно известными

носителями поля - электрон, протон, электроин, нейтрино и т.д. Все это детально описано и

разложено по полочкам. О гравитации известно более всего, но **гравитон** пока не найден, и есть

надежда, что в конце концов гравитон будет обнаружен, под какой бы личиной он не прятался.

Итак, отсутствие носителя гравитации не позволяет делать выводы о наличии гравитационного поля, и тем более, рассчитывать движение.

4.2. **Межзвездная среда.** Так как передача всей энергии производится через межзвездную среду, эта среда не должна иметь температуру Кельвина.

4.3. **Орбита планеты.** Пример - орбита Земли. С высокой точностью рассчитаны все параметры орбиты,

но и в апогелии, и в перигелии Полярная звезда находится в одном месте и том же

месте. Если сканирует сама Полярная звезда, то получается трубка.

С другой стороны, должен меняться угол наклона Земли по отношению к своей орбите, что более вероятно. Разность составляет 1.64 секунды, а это значительная величина. Только в этом случае карта звездного неба не изменяется. Луна, как спутник, вращается вокруг Земли значит, орбита Земли не "гладкая линия", а некоторая кривая.

4.4. Ускорение свободного падения. Как известно, ускорение свободного падения - это скорость ускорения падения тела в заданный отрезок времени, принятый как эталон. На Солнце эта величина составляет 270 м/сек², и при таком колоссальном значении **g протуберанцам удается оторваться от поверхности Солнца на миллионы километров, что в принципе невозможно.**

Забегая вперед, отметим, что так называемая "Черная дыра" имеет **g, равное 184 м/сек², и никакой газ (плазма) не сможет преодолеть такое ускорение.** Значит, на Солнце это величина близка к нулю, или имеет отрицательное значение, но тогда ломается теория удержания планет за счет притяжения.

Кроме того, эта величина используется при расчете многих других соотношений.

Тогда - или не то считается, или здесь заложено "что-то" другое.

Решите простую задачу (с использованием уравнений Эйнштейна):

На какую высоту от поверхности Солнца надо поднять бейсбольный мяч, чтобы при встрече с ним Солнце исчезло?

4.5. Развитие жизни. Никакая современная теория не докажет, что человек вырос из одноклеточных. Кроме того, современные информационные теории указывают на то, что где-то в межзвездной пыли (или среде) существует некий разум, который пока недоступен, но как только у человека появится **нож и вилка (салфетка уже есть), он этот разум приструнит как царь природы.**

Есть, правда, скромные высказывания биофизиков Эдинбургской школы (Англия), предполагающими временными характеристиками развития ДНК. Они еще в 80-х годах показали, **что для мутации генома обезьяны в геном человека необходимо время, превышающее весь возраст Земли (более 4.5 миллиарда лет).**

В то же время математик Чандра Викрамасингх и астрофизик Фрейд Хойл (работали совместно) пришли к выводу: "

Скорее ураган, пронесшийся по свалке старинных самолетов, соберет из кусков лома новешенький суперлайнер, чем из своих компонентов случайно возникнет жизнь".

Не умаляя заслуг ученых в попытках разобраться со средой обитания и не желая перечислять достоинства недостатки современных теорий, приведу модель Солнечной системы на основании использования инструментальной базы "Холодного ядерного синтеза".

5. СТРУКТУРА СОЛНЕЧНОЙ СИСТЕМЫ (МОДЕЛЬ).

Человек видит только то, что видит.

Полная модель Солнечной системы описана в "Холодном ядерном синтезе" с использованием разработанной инструментальной базой.

По форме Солнечная Система напоминает куриное яйцо с границами 56 октава гравитации на границе и 84 - в центре (Солнце).

5.1.Тезисы.

5.1.1. Солнечная система является единой системой с присущими только ей конкретными физическими величинами (приложение 1 к тому 8).

5.1.2. Все планеты Солнечной системы, спутники планет, само Солнце созданы искусственно, с точно заданными параметрами, ориентацией и распределением масс.

5.1.3. Солнечная система вращается вокруг галактического центра по эллиптической орбите. Поступательный принцип движения - аналогичен принципу движения НЛО, при этом каждые 11.24 года (Земных) пересекаются магнитные меридианы галактики.

Наклон эклиптики Солнечной системы создает поперечную составляющую движения.

5.1.4. Солнце - гравито-магнито-электрический генератор движения всей Солнечной системы.

5.1.5. Вакуум - фазированное нейтринно-антинейтринное пространство с вполне конкретными параметрами и значениями гравитационных и магнитных частот, электрических потенциалов.

5.1.6. Альbedo всех планет в системе равно нулю (альbedo планеты близко к 0).

5.1.7. Энергетические массы планет распределены так, что право и лево вращающиеся энергетические массы одинаковы, из этого следует вывод о существовании в Солнечной системе планет, пока не обнаруженных астрономами.

5.1.8. Число пи - не иррациональное - это отношение длины контура к радиусу. В Солнечной системе используется 2 числа пи: 3.000864...(124 знака после запятой) и 3.1648.... (124 знака после запятой). Эти числа определяют не только длину волны замыкающего контура Солнечной системы, но и дают ее точные размеры.

5.1.9. Солнце является тактовым генератором движения, и этот генератор сопряжен с системами жизнеобеспечения каждой планеты. И не циклон (антициклон) принес температуру, а локальное изменение электрических параметров сетки Хартмана привело в движение макроструктуры (атмосферу).

5.1.10. Солнце имеет все октавы электрического импульса, включая 128. Практически это бесконечная "топка" - перевод 1 Вт из 84.5 октавы соответствует 10^{28} Вт в октаве 22.5. Именно эта октава и принимается за излучение Солнца. Наибольшая переводная октава - 88.5 (из 128.5). Дефект массы Солнца за счет выделения гравито-магнито-электрического импульса составляет сотни тысяч тонн в год. **При пересечении Солнечной системой магнитного меридиана масса восстанавливается, нейтринная основа конуса обеспечивает не только восстановление высоких октав, но и изменяет альбедо на момент восстановления.**

5.1.11. Параметры орбит (и их наклон) планет и спутников установлены исходя из "равновесия" системы в конусе движения.

5.1.12. **Все объекты Солнечной системы являются не инерционной массой, и имеют инерционную массу в нейтринном и нейтринном состоянии.**

5.1.13. Для точного ориентирования каждая планета имеет магнитную плоскость (0 - отсчета времени).

Для Москвы - (если время летнее) + 3.14.45.

5.1.14. Достоверная дата отсчета времени - 145761 год (для Земли). Получено из дешифровки текста.

5.1.15. В Солнечной системе (и возможно - в Космосе) - 4 типа жизни, и все 4 типа имеет Земля (человек знает 2 типа, один из них - загробная жизнь).

5.1.16. В пределах Солнечной системы производится интенсивный обмен информацией, и переход на 8 - октавный (русский) ряд позволяет производить дешифровку.

5.1.17. Индекс системы управления - 1288, индекс получателя на Земле - 64 с кодовым определением объектов 46, 52, 74. Система связи описана в приложении 8 к тому 8.

5.1.18. Контроль за работой структур на планете, состояние планеты (ноосферы), а также доставкой необходимых ресурсов производят объекты (НЛО). Номера объектов из дешифрованных текстов посланий (и характеристики объектов) приведены в приложении 7 к тому 8.

5.1.19. **Вселенная не "разлетается". Красное смещение - это эффекты смещения частот.**

5.1.20. Все планеты Солнечной системы вращаются вокруг оси за счет Солнца. Принцип описан в приложении 7 к тому 8. Все спутники планет вращаются за счет планеты.

5.1.21. При "нулевом" фазовом переходе максимальная температура 6428°K . Эта температура воспринимается одинаково как на Земле, так и на Плутоне.

5.1.22. **Максимальное ускорение свободного падения в пределах Солнечной системы составляет 12.4 м/сек^2 на 56.97501250 октаве, что соответствует "краю" системы.**

5.1.23. Максимальная скорость прохождения сигнала (в вакууме) $10^{56} \cdot \text{C}$, где C - скорость движения гравито-магнито-электрического импульса в магнитном поле Земли.

Фазировка решетки вакуума строго тактирует прохождение гравито-магнито-электрического импульса.

5.1.24. Учитывая распределение энергетической не инертной массы, скорости вращения, альbedo, распределение магнито-гравитационного поля на "краю" Солнечной системы, делается вывод о наличии концентрации 2 энергетических масс (или 2 планет), которые вместе с Венерой и Ураном обеспечивают 0 - балансировку всей Солнечной системы по альbedo.

Этап 2 структуры Солнечной системы.

1.1..Связь Земля - Солнце двусторонняя. Солнце получает подпитку с Земли. Ошметки этой подпитки -

полярные сияния. Обменный баланс частот Солнце - Земля приведён в отдельной работе.

С 1995 года этот баланс нарушен со стороны Земли.

1.2. Удержание планет и спутников производится не за счёт общей гравитации (её нет), а за счёт трубок связи.

Трубки связи - это чулок по типу башни Шухова, в трубке - необходимый набор частот: гравитационных, информационных. Магнитные импульсы, которые иногда идут от Солца, двигаются к Земле только в трубке.

Если в трубке нет поддерживающих частот, магнитный импульс рассеивается в Космосе (до Земли не доходит).

Этот случай неоднократно подтверждался.

1.3. Сферы Хаббла не существует. Наше зрение и приборная база построена на к-структурах частот 128

октавы (принцип построения смотри статью "формирование частот и кварцевание"). Но сама Земля имеет базу 512 октавы, Сатурн - 4096.

Это примерно разность зрений мухи и человека. Все созданные приборы - на уровне зрения мухи.

1.4. С некоторого времени наблюдается процесс пропадания Полярного сияния на Земле. При появлении - другие цвета.

Кроме того, приступила к работе Система Управления на Сатурне (зафиксированы полярные сияния).

Солнце стало получать не то, что ему требуется.

1.5. Солнце - это планета, по размерам не больше Земли. Атмосфера Солнца - это последовательно раздетая (по типу капусты) атомная структура, удерживаемая решёткой. Структура атомного блока и температурный баланс атома - в статье "атомные структуры".

1.6. Скорость движения Солнца вычисляется по параметрам Земли.
Статья "Сколько лаптей в астрономической единице".

1.7. Вся Солнечная система движется в системе конуса, сформированного Системой Управления Солнца
(статья "Звезда имени Лужкова").

1.8. Солнце, Луна и спутники планет являются посторонними (пришельцами) для системы планет. Планета,
которая располагалась между Марсом и Юпитером, смогла уничтожить примерно 66% прибывших и взорвала себя вместе с десантом НЛО.

Остатки планеты (Фаэтон) - это метеоритный пояс. Некоторые метеориты падают и на Землю
(не с Марса).

ДВИЖЕНИЕ В СОЛНЕЧНОЙ СИСТЕМЕ

"Движение - изменение в пространстве с течением времени...

Материя без движения столь же немыслима как и движение без материи..... Источником движения является единство и борьба противоположностей,

свойственных самой материи.

Физическая энциклопедия, том 1, стр.559, М., "Советская энциклопедия", 1988 г.

1. Введение.

Движение всегда рассматривается как форма существования материи, из которой построен окружающий нас мир. Из определения движения ясно то, что источник движения - это именно война, и **эта война ведется и на уровне атома**. Поэтому формулу источника движения можно перефразировать: "**без войны нет движения**". Движение всегда рассматривалось в отрыве от источника существования самой материи, что свойственно всей современной науке при изучении объекта исследования - разделить все на части, описы-

вая их затем отдельно (после описания эти части уже невозможно объединить, так как они, как правило, описаны разным языком).

2. Альbedo материи.

Материя - "философские категории... Материя - это объективная реальность, данная нам в ощущении..." (Физическая энциклопедия. Том 3 стр.65).

Материя - это то, что мы видим и можем исследовать с помощью приборов, созданных из той же материи. Поэтому мы не можем судить о разного рода чудесах, происходящих в окружающем нас мире, пока это чудо не будет исследовано с помощью прибора, а для этого необходимо, чтобы прибор был на уровне чуда и, если возможно, то и выше (а выше - это следующее чудо, и т.д.).

Единственное чудо, которое не может быть исследовано - это атом, то есть минимальная структура любой материи. Любая попытка исследования атома - это повышение его альbedo, при этом резко уменьшается время реакций происходящие в атоме.

Материя - это ощущения, данные в реальности. Но отсюда вытекает, что материя - это не реальность, а то, что мы ощущаем, приписывая свойства живой или мертвой материи. Для описания этих свойств человек имеет глаза, уши, обоняние, осязание, интуицию. Для обработки поступающей информации служит мозг, который после прохождения соответствующего обучения адаптирует биоструктуру для ее существования в окружающем мире. Поэтому мозг является не только частью биоструктуры, но и дезинформатором в случае искажения например, информационной обработки поступившего сигнала или последовательности сигналов.

Современная наука считает неизменными понятия, связанные с атомом, так как атом - это мельчайшая структура материи, и перестроение атомов дает либо другую форму материи, либо изменяет ее свойства, при этом в самом атоме ничего не происходит. Любая попытка изменить свойства материи искусственным путем, а также исследование формы материи изменяет ее альbedo. Материю можно условно разделить на две категории: первая - естественное состояние материи, и вторая - искусственно созданная. Первая категория материи ощущается нами по аналогии со второй формой существования материи. Например, вода: после того, как вы взяли воду из реки, вы изменили ее альbedo, и если эту воду вылить обратно, то внешне эта вода не будет отличаться от остальной воды, и никакие приборы не покажут эту разность. Однако энергетические характеристики всей воды уже будут изменены. Это же относится к любой первой форме существующей материи. Другими словами, жизнедеятельность всех биоструктур повышает альbedo окружающего мира. За время существования жизни на Земле альbedo Земли увеличилось и вошло в противоречие с альbedo Солнечной системы. Самое серьезное изменение альbedo - это изменение русла рек и существование всех видов источников получения тепла.

Земля постоянно реагирует на изменение своего альbedo, снижая его - это и землетрясения, и извержения вулканов, и цунами. $E = 0$, то есть сумма всех энергетических процессов, происходящих на Земле, равна сумме всех энергетических затрат, вызывающих эти процессы. Но на искусственное изменение альbedo не существует природных регулято-

ров, поэтому существует другой механизм изменения альбедо - это изменение свойств самого атома, и не просто атома, а именно атома, имеющего высокое альбедо. **Самое высокое альбедо имеют атомы, из которых сложен мозг.** Но изменяя альбедо атомов мозга, мы изменяем инструментальную базу для обработки ощущений, искажая реальную действительность. **Например, если вы видите предмет на расстоянии 5 метров, то этот же предмет на какое-то мгновение (а может быть и на секунды) будет казаться вам на расстоянии 50 метров.** Аналогично - со всеми остальными поступающими сигналами (не тот запах, не тот цвет, не та форма и т.д.). **Правда, если вашего "мерседеса" не окажется на месте, то это к работе мозга отношения может и не иметь.** Снижение альбедо атома не может продолжаться бесконечно - это колебательный процесс до достижения эффекта естественного регулирования альбедо. В томе 8 приведены таблицы предельных состояний параметров живой клетки, рН, эластичности и т.д. Исходя из этого, электрические параметры живой клетки не бесконечны, и при достижения любого параметра (обеспечивающего существование живой клетки) до предельного значения живая клетка разрушается, трансмутируясь по мере снижения электрического потенциала на соответствующей октаве. Снижение электрического потенциала - это и снижение иммунного статуса, и рак (трансмутация). С ноября 1995 г. по крайней мере, в Москве, происходит стабильное снижение общего атмосферного давления, что не только изменяет время реакций (см. Время Солнечной системы) но и возможно, изменяет параметры живой клетки. Но любое изменение параметров живой клетки приводит к изменению инструментальной базы для обработки информационных потоков.

3. Движение материи.

Используя 36 законов Максима, которые описывают движение не инерционной массы, каковой является и Земля, и любая планета Солнечной системы, и само Солнце, дадим представление о форме движения и некоторые особенности существования этой формы.

3.1. Альбедо атома.

Атом является структурой, по которой известно все то, что приведено в томе 8, но и то, что мы назовем альбедо атома. В томе 1, стр. 62 (Физическая энциклопедия) альбедо подробно описано (как для атома, так и для макрообъекта), поэтому не будем останавливаться на описании альбедо, а по мере описания движения уточним некоторые позиции.

Альбедо - это не отражающая способность, а свойство изменять электрический потенциал под действием магнитного импульса и гравитационной волны. Атом имеет одно чудесное свойство - **энергетическая константа атома равна нулю, но в то же время атом является гравито-магнито-электрическим генератором.**

Но это свойство не относится к волновой функции атомного генератора, а так как изменение происходит скачком, **разность между накопленным электрическим потенциалом и нормой (нулем) и является альбедо атома.** Изменение любого параметра влечет за собой изменение остальных параметров.

Все изменения в атоме происходят согласно таблице квантования (том 8, приложение 1). Переход с октавы 46.5 на 42.5 электрического импульса влечет за собой снижение магнитного импульса с 32 до 24 октавы и увеличением гравитационной частоты с 37.450450 до 87.4501250. Квантование - по магнитному импульсу, поэтому пропускается октава 44.5. Кстати, живая клетка мозга человека - это 32 октава магнитного импульса, а шимпанзе - 24 октава магнитного импульса.

Время прохождения всех реакций в атоме - относительно альбедо, равно нулю.

При увеличении альбедо время прохождения реакций сокращается (то есть, сами реакции проходят, но время ускоряется). Квантово-временная таблица (том 8 приложение 1) указывает на то, что реакция при переходе с 46.5 на 42.5 октавы происходит в 72 раза быстрее, чем при переходе с 42.5 на 36.5 октавы (следующая строка квантово-временной таблицы).

3.2. Альбедо планет.

Альбедо планеты - это интегральная сумма альбедо всех атомов планеты, включая атмосферу. и эта сумма должна быть равной нулю. На Земле ежедневно проходят тысячи мелких и средних землетрясений, длительное время могут "работать" вулканы, но все это происходит не в одно время и не равномерно, поэтому альбедо Земли имеет вид пилы (даже за сутки), но искусственное изменение альбедо влечет за собой увеличение "зубьев" пилы и - как следствие - качественное изменение времени.

Все планеты Солнечной системы разделены на 2 класса. Класс 1 - это планеты, на которых возможно формирование биоструктур, и класс 2 - планеты, на которых такое формирование невозможно (**например, из-за отсутствия систем жизнеобеспечения биоструктур**). Для класса 1 должны быть естественные условия существования и предельного развития биоструктур, а для класса 2 - условия для автоматического поддержания альбедо (например, Венера и Меркурий). Под понятием "предельное развитие биоструктур" понимается создание "коридора", в котором и происходит развитие биоструктур, и если биоструктура нарушает общий баланс (альбедо), и планета находится в связи с этим нарушением на границе коридора, Солнечная система включает дополнительные регуляторы, например, увеличивает потенциал гравитационной частоты высоких энергий, что приводит автоматически к снижению магнитного импульса и электрического потенциала. **Граничные параметры существования биоструктур на Земле задаются Луной.** Земля совершает в Космосе сложное движение - во-первых, вместе со всей Солнечной системой (как одно целое), во - вторых, по орбите, но по орбите Земля двигается по спирали (электрическое влияние Луны). Земля и Луна - это своего рода "гантель". Параметры спирали и задают границы изменения электрических параметров гантели в целом. Наклон орбиты Земли определяет нулевой дефект скорости поступательного движения Земли вместе с Солнечной системой. **То есть, если изменить наклон орбиты, то Земля будет либо опережать общее движение, либо отставать, что приведет к серьезным последствиям.** Аналогично - и другие планеты Солнечной системы. В масштабе Космоса нельзя говорить о мгновенном изменении каких - либо параметров, поэтому искусственное изменение альбедо может

привести к выходу за пределы границ, что повлечет за собой более серьезное воздействие на "непослушную" систему.

Введем условные понятия - "отрицательный" и "положительный" потенциалы. Условный - потому что потенциал - только положительный, а это разделение определено углом (том 8, приложение 1). Все правоспиральные планеты имеют отрицательное альбеда, а левоспиральные (типа Венеры) - положительное.

Сумма альбеда планет Солнечной системы должна быть равной нулю. В томе 8 приведены условия существования нуля альбеда Солнечной системы. Из этих условий вытекает, что Солнечная система должна иметь еще как минимум 2 левоспиральных планеты типа 1 (и границы существенно расширены).

Рассматривая Солнечную систему как одно целое, используя наличие существования альбеда, а также электрический потенциал планеты, сформируем понятие движения.

Любой космический объект (планеты, Солнца) как объект не инерционной массы, движется под управлением атомных реакций, происходящих на данном объекте.

Движение происходит во времени прохождения этих реакций.

Реакции формирует Система Управления.

Время - понятие индивидуальное для каждого объекта.

Так как время индивидуально, а каждый космический объект имеет такт смены альбеда и электрический потенциал как не инерционное тело, то

Пространство - это мера времени прохождения реакций на объекте.

Каждый объект имеет свое пространство.

Использование инструментальной базы (мозга), которая претерпевает смену альбеда, влечет за собой искажения планетарного масштаба.

4. Альбеда живой клетки мозга.

Мозг человека является сложным комплексом, который управляет всеми клетками тела человека. Это управление заключается в смене рН и изменении электрического потенциала клетки. Границы рН для живой клетки описаны в приложении 1 к тому 8. Здесь мы будем говорить об альбеда живой клетки, то есть о времени прохождения реакций и о пространстве существования клетки в момент прохождения реакций.

4.1. Границы электрического потенциала для живой клетки мозга.

Каждая живая клетка имеет как собственный, так и **внесенный электрический потенциал**. Этот потенциал может быть как положительным, так и отрицательным с параметрами, соответствующими существования живой клетки в условиях конкретной системы жизнеобеспечения. Каждая живая клетка мозга - это электро-магнито-гравитационный генератор, и мозг в целом автономно поддерживает альбеда всего организма человека, создавая каждой живой клетке организма оптимальные условия существования. Эти условия обес-

печивают работу всего организма как единой системы. Каждая клетка мозга содержит информацию о развитии человека, его структуру и определяет время жизни клеток организма. Учитывая особую роль мозга при формировании личности, необходимо иметь информацию не только об альбеде мозга (как единого целого), но и об альбеде всех органов человеческого тела.

Таблица альбеде клеток организма при крайних значениях рН (средние значения) (значения рН - таблица в приложении 1 к тому 8).

	Наименование	Альбеде в % относительно альбеде мозга при рН мин	Альбеде в % относительно альбеде мозга при рН мах
1	Нервная система	21.6	72.8
2	Лимфосистема	118.4	24.8
3	Кровеносная система	100.0	124.8
4	Правая почка	100.0	238.4
5	Печень	124.0	100.0
6	Пищеварительный тракт: пищевод и желудок; 12-перстная кишка; пр/лев. почки; пр/лев. надпочечники; печень; желчный пузырь; желчные протоки; тонкий кишечник; толстый кишечник	112.8	32.8
		114.2	21.6
		100/148.4	238.4/48.4
		48.4/48.4	112.8
		136.8	42.8
		124.0	32.4
		112.0	224.8
	148.4	248.4	
	32.8	336.8	
7	Поджелудочная железа	148.4	48.4
8	Мочевой треугольник	21.6	224.8
9	Половая система	164.8	4.8
10	Сердце	88.4	118.4
11	Костная система	56.4	1.28
12	Кожный покров	12.8	136.4
13	Волосной покров	8.4	12.8

Как видно из таблицы, альbedo живой клетки меняется в широком диапазоне. Однако это касается случая нормального функционирования мозга при альbedo клеток мозга $E^a = 0$.

Нормальное функционирование мозга происходит при следующих внешних параметрах: давление атмосферы - 760 мм рт. столба, влажность - 45 %, температура - 23.5⁰, и число газов в атмосфере соответствует норме системе жизнеобеспечения

(как собственно клеток мозга, так и внешней системе). Изменение любых параметров влечет за собой изменение альbedo мозга.

Таблица альbedo клеток мозга.

	Параметр	Альbedo, % относительно нормы (норма равна 100 %)
1	Давление: P = 777 мм. рт. ст. p = 696 мм. рт. ст.	32.84
		484.84
2	Влажность: 99 % 6 %	12.84
		568.4
3	Температура: + 43.5 ⁰ C + 11.5 ⁰ C + 0.0 ⁰ C - 0.0 ⁰ C - 16.8 ⁰ C - 38.6 ⁰ C - 48.4 ⁰ C	2.84
		64.84
		84.84
		88.44
		96.84
		136.84
4	Число газов атмосферы: 56 52 48 44 42 40 32 12	336.84
		100.00
		118.40
		136.84
		164.84
		184.84
		196.48
		648.48
964.84		

Изменение альбеда влечет за собой не только изменение времени протекания процессов в атомах, из которых состоят клетки мозга, но и их пространственного расположения. При увеличении альбеда относительно нормы сокращается время, при этом "ускоряются часы жизни", и это ускорение может быть на несколько порядков. В связи с изменением времени протекания атомных реакций изменяются не только значения магнитного импульса, гравитационной частоты и электрического потенциала (изменения которых переводят клетку на уменьшение магнитного импульса с повышением гравитационной частоты), но и изменяют саму реакцию для условия сохранения общего энергетического баланса. Изменения альбеда до 224 % приводит к корректировке инструментальной базы (например, в жару не хочется принимать пищу), но эта корректировка может изменить в корне ощущения, или пространственную ориентацию и местоположение, например, **галлюцинации**. При изменении альбеда более чем на 224 % происходит качественный скачок в атомных реакциях - реакции проходят на другом носителе информации, например, на антинейтроне, что сопровождается отрывом электрического потенциала от живой клетки и переносом этого потенциала в антинейтронное пространство, сохраняя измененный магнитный импульс и новую гравитационную частоту. Следующий скачок происходит уже в антинейтронном пространстве при достижении альбеда 484 %, при этом происходит перенос электрического потенциала в нейтринное пространство, а магнитного импульса и гравитационной частоты - в антинейтронное, при этом в нейтронном пространстве остаются копии магнитного импульса и гравитационной частоты. Здесь присутствует эффект дробления - при копировании магнитного импульса октава магнитного импульса снижается в обоих пространствах на 8, а гравитационная частота в этих пространствах увеличивается на 0.750250, сохраняя таким образом общий энергетический баланс.

Следующий перенос электрического потенциала происходит при изменении альбеда клеток мозга при значении 728 % (от нормы). Электрический потенциал переносится в антинейтринное пространство, и происходит следующее создание копий - магнитный импульс снижается еще на 8, и гравитационная частота увеличивается на 6.250250. Эти значения сохраняются в пространствах.

И наконец, при достижении значения альбеда 964 происходит отрыв гравитационной частоты из нейтронного пространства, частота увеличивается на 16.375375 и сохраняется в нейтринном пространстве без копий в других пространствах (даже если удастся электрический потенциал вернуть в нейтронное пространство, гравитационная частота, не имеющая копии в нейтронном пространстве, остается в нейтринном пространстве без электрического потенциала, но с уменьшенной октавой магнитного импульса). Магнитный импульс при значении альбеда 964 сохраняется в нейтринном пространстве со снижением октавы до предельного состояния (12) и может служить основой для создания высокоорганизованных форм жизни, учитывая, что это был магнитный импульс мозга. Само по себе понятие "галлюцинация" - это частичный перевод мозга в антинейтронное состояние, когда еще возможен обратный переход. Однако при обратном переходе уменьшается значение альбеда и может возникнуть неуправляемый циклический процесс,

названный паранойей. Клетки мозга, не имеющие возможность изменить скачком пространственный переход, вынуждены взять на себя функции управления (и инструментальную базу), увеличивая свое альбедро, и так же при достижении граничных значений переходить в другие пространства путем скачкообразного изменения атомных реакций. Этот процесс имеет лавинообразный (как правило - неуправляемый) характер) и кроме того - колебательный. Клетки тела, лишившись управляющей структуры, изменяют свое альбедро в соответствии с изменением внешних параметров. Гравитационные частоты с магнитным импульсом, при поддержке электрического потенциала, имея программу управления (жизни) естественно, будут использовать функции управления на тех структурах, которые окажутся доступными в новом пространстве. При получении такого доступа и организации функций управления нет смысла переводить бывшие клетки обратно, так как имеем готовую систему управления.

Кирюшин Максим Александрович, 145752.52.07.21.3.15

(23 июля 1988 г. рождения)

ЗАКОНЫ МАКСИМА

Первый закон Максима о ДВИЖЕНИИ.

Масса инертна только в случае отсутствия электрического потенциала.

Второй закон Максима о ДВИЖЕНИИ.

Сумма электрических потенциалов в своих октавах всегда равна нулю.

Пример. Молния двигается не по случайной траектории.

Третий закон Максима о ДВИЖЕНИИ.

Любое нарушение условий существования магнитного импульса в живой клетке вызывает ее гибель с перераспределением электрического потенциала.

(Опыты В.И.Докучаева).

Четвертый закон Максима о ДВИЖЕНИИ.

В не инертной системе время движения всегда точно отнесено к разности между накопленным отрицательным электрическим потенциалом и предельным (отрицательным или положительным) электрическим потенциалом в своих октавах.

Пятый закон Максима о ДВИЖЕНИИ.

Гравитационная составляющая не инертного тела всегда равна нулю.

Отсутствие сопротивления электрического потенциала (одного знака) приводит не инертную массу в движение, ограниченное только предельным (одного знака) сопротивлением вакуума. **Если электрический потенциал среды движения имеет противоположный знак по отношению к знаку электрического потенциала не инертной массы, то потенциалы суммируются.**

Шестой закон Максима о ДВИЖЕНИИ.

При движении издается звук, тон которого соответствует тону расходуемого электрического потенциала. Высота тона звука зависит от текущего значения электрического потенциала не инертной массы.

Седьмой закон Максима о ДВИЖЕНИИ.

Время движения определяется малой октавой. Ее электрический потенциал не может быть использован по другому, нежели для организации движения.

Восьмой закон Максима о ДВИЖЕНИИ.

Пространство движения определяется только гравито -- магнитным контуром Космоса. Гравито - магнитный контур Космоса имеет замкнутый объем и никакой объект не может его покинуть.

Радиус гравито - магнитного контура Космоса составляет 10^{728} С

(С - скорость импульса на 48.5 октаве в магнитном поле Земли).

Девятый закон Максима о ДВИЖЕНИИ.

Магнито - электрическое поле движения формируется гравитационным полем заданной частоты, поэтому на объекте достаточно иметь гравитационный генератор. Гравито - магнито - электрический генератор (небольшой мощности) служит для перемещения в смежное пространство.

Десятый закон Максима о ДВИЖЕНИИ.

Общая энергетическая масса (включая не инертную) не должна превышать энергетической массы стартового комплекса (например, Луны). Электрические потенциалы связей инертной массы пересчитываются в 56.5 октаву и не могут быть использованы для формирования конуса суперпозиции гравитационных частот.

Одиннадцатый закон Максима о ДВИЖЕНИИ.

В конусах, образованных гравитационными генераторами как минимум двух не инертных масс могут располагаться полностью инертные массы, их электрические потенциалы, переведенные в 56.5 октаву не должны превышать электрический потенциал для образования конусов.

Двенадцатый закон Максима о ДВИЖЕНИИ.

Не инертная масса различных электрических октав состояния при движении не должна иметь деление более чем на значение С смежной октавы.

Значение С - в восьмом законе.

Максимальное деление не инертной массы при движении составляет 32 С.

Пояснение.

Каждая не инертная масса (своей октавы) движется независимо.

Всего - 36 законов и 192 следствия.

Следствие 1. Каждый Космический объект, обладающий не инерционной массой, имеет собственное время жизни.

Следствие 2. Инерционная масса имеет время жизни, определяемое плотностью зарядового эквивалента связи ионных структур.

Следствие 3. Для неинерционной массы время распада определяется через скорость распада наивысшей октавы частоты связи.

(При движении Космического корабля без магнито-электро-гравитационного генератора в первую очередь ликвидируется мозг, и в последнюю - обшивка).

Следствие 4. Любая не инерционная масса обладает магнитным полем и скорость распада магнитного поля определяет время.

Заключение.

В заключении рассмотрим эффект выброса массы, или реактивное движение.

Неизвестны конструкции, использующие иной способ получения реактивной тяги, кроме как использование сопла Лаваля. Но на древних рисунках мы видим изображения космонавтов в кораблях, исключающих использование сопла Лаваля. Учитывая, что при расчетах сопла Лаваля используется добавочный член известной формулы, и это накладывает запрет на использование иных принципов получения реактивной тяги, причем удельный импульс - в диапазоне 300 - 440 секунд.

Использование эффекта Ранке позволило рассчитать конструкцию без сопла Лаваля с удельным импульсом 8000 - 32000 секунд. На сколько при этом изменятся конструкция, система управления, а также повысится надежность, можно только предположить. Первые образцы прошли успешные испытания в 1988 г., и по представлению 6 сектора СМ СССР (нач. В.В.Бабаев) ушли в США, где была немедленно создана лаборатория. В России это направление было ликвидировано, но и в США не смогли разобраться в эффекте без авторского сопровождения.

Использование иных принципов (типа эффекта Мейснера) является бредом - без знания действительных констант, структуры атома а также законов Максима внешние эффекты не могут быть основой движения, тем более, при использовании физики Бора и таблицы Менделеева.

Биоконтроль

как система выживания человека в заданной среде.

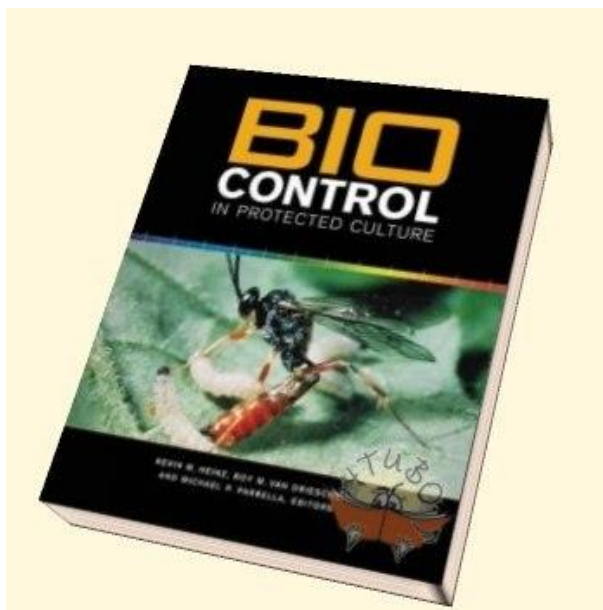

По представлениям современной науки Человек живёт на метеорите, который напичкан газами, деревьями, дождями, океанами, озёрами, реками. Над метеоритом висит ласковое солнышко, которое обеспечивает нужную температуру, в ночное время является Луна как светильник, в газовой и в водной среде летают, плавают, ползают, бегают различные одно и многоклеточные, некоторые из них кусаются. Всё это было создано за 6 дней, согласно исторической хронике, потому не вызывает сомнений. Мир держится на устойчивой финансовой системе, которая и определяет устойчивое существование всего живого. Досконально изучив строение и состав всех известных и неизвестных биоструктур, наука уже задумывается о колонизации иных планет путём разведения яблонь на Марсе и заброске микробов на иные солнечные системы.

На Земле нет проблем по контролю за состоянием человека или любого животного - медицина разработала массу способов лечения от выдёргивания лишних зубов до удаления геморроя. На все известные (более миллиона) формы болезней разработаны медикаменты и препараты, употребление которых вызывает массовое бегство любых вирусов. Потому нет необходимости обращать внимание на то, как чихает ёжик.

Мнение дилетанта от науки.

Земля, как искусственная структура, создавалась примерно 7 миллиардов лет. В настоящее время на Земле работают:

1 Система Управления (СУ).

2	7 Систем вторичного управления (СВУ) - серверы, имеющие более тысячи пирамид каждая, сотни терминалов.
3	Объекты (более 3500) для контроля и реконструкции.
4	2 коллайдера (под северным и южным полярным кругом), задают такт = 1.0007 секунды.
5	8640000 меридианов.
6	7 шнуров сбора информации.
7	Более 1 миллиарда биодатчиков.
8	Система контроля такта времени.
9	Система контроля поверхности Земли.
10	Система контроля ближнего Космоса.

Всё это работает как единая система, в которой и живёт человек.

Известно, что человек имеет "китайские точки" (точки Фолля) - это точки контроля и воздействия на органы человека путём гомеопатического воздействия иголками (кувалдами), током (не выше 1000 Ампер). Принято считать, что если натыкать в "китайские точки" иголки (золотые, серебряные, платиновые), то хорошие особи (духи) примчатся и расположатся в нужных местах, а злые сбегут.

Каждая из СВУ формирует свой шнур контроля (см. раздел /шнуры контроля/).

СВУ за счёт шнура за 2 часа 10 минут производит полный контроль среды обитания человека, совершая за это время полный оборот вокруг Земли.

Собранная информация позволяет автоматам СВУ в течение нескольких часов произвести коррекцию среды от -2200 м до +12400 м, создавая идеальные условия для существования человека и для тех, кого он съедает.

Однако снять информацию с одного человека за 1 просмотр в принципе нельзя. Так, СВУ Кайлас для контроля мозга изымает на длительный период часть мозга и производит сравнительный анализ с заданной программой, в это время человек спит, на время контроля ему дают посмотреть новый видеофильм, воспринимаемый как сон.

Остальные СВУ не могут позволить себе иметь неограниченное время для сбора и анализа ситуации, потому был создан уникальный метод.

Каждая частота, имеющаяся у человека, копируется в постороннюю биоструктуру, и при прохождении шнура эта биоструктура в режиме резонанса реагирует на запрос. Таким образом, миллиарды биоструктур дают (каждая) в режиме резонанса информацию о состоянии здоровья человека, находящегося в среде контроля.

На Земле нет случайных биоструктур - каждая из них поддерживается исходя из программных требований. Повышение уровня мозга человека требует удаления старых биоструктур и создание новых.

Рассмотрим конкретный пример.

Некоторое время назад США было подвергнуто атаке комаров. Учёные сообщили, что разработан препарат, который после съедения его (комаром) уничтожает у комара желудок и комар в мучительных конвульсиях погибает. Поинтересовавшись у известных в России биологов о строении комара, удалось выяснить: комар, как высокоразвитое существо, имеет не только желудок, но и всё, что необходимо для нормальной переработки любой пищи (примерно так же, как в случае, когда одноклеточные грызут многоклеточных, которые имеют защиту от них). Сообщения об успехах учёных США передавались всеми СМИ, и ни у кого, кроме дилетанта от науки не возникли вопросы. Первое - что съедает комар?

Из медицинских источников известно, что диаметр эритроцита 7 - 9 микрон (под микроскопом, в крови диаметр эритроцита намного меньше), так как изменит форму. Ни плазма крови, ни иные структуры комару не нужны. Что же он съедает?

Комара интересует только эритроцит без оболочки и без адресной "бирки", то есть эритроцит, находящийся в крови в состоянии плазмы (по типу разлива нефти в море). В медицине это - "сахар" в крови, или диабет.

Такой эритроцит не имеет связь со структурой управления и подлежит немедленному выводу из кровеносной системы. Этот эритроцит имеет 12 частот формы (на атомы не распадается).

Плазменное состояние эритроцита является серьёзным нарушением работы почек, печени, поджелудочной железы, но контролировать их одновременно невозможно, потому создали структуру, которая распознаёт только группу из 12 частот и сообщает об их наличии.

При прохождении шнура информация о наличии плазменного состояния эритроцита записывается и в дальнейшем анализируется для принятия решений. Если информации недостаточно, популяция комаров увеличивается. Комара можно сравнить с "Юнкерсом - 87" - при полёте к цели включается сирена. У комара эта сирена включается автоматически, и чем дальше от тела она включается, тем больше эритроцитов в плазменном состоянии у человека.

Кровь имеет плазму и $pH = 6.88 - 7.45$. Если $pH > 7.45$, то разработаны малогабаритные датчики - клещи и клопы (для $pH < 6.88$), которые имеют всего 4 резонансных частоты

(без сирены). В любом случае они сначала дегустируют плазму, и если она не соответствует норме, то оставляют информацию для шнура.

Так же, как и с комарами, если информации недостаточно, популяция клопов или клещей резко увеличивается.

До создания генотипа 46 особых проблем с эритроцитами и плазмой крови не было. Основной проблемой было обеспечение выработки самих эритроцитов. Для этого необходимо было создавать дефицит эритроцитов путём их изъятия. Для этой цели служили пиявки. Россия до 1917 года экспортировала 60 млн пиявок в год. В одном Санкт-Петербурге на этой ниве трудились 8 - 12 тыс. крестьян. Экспорт шёл в Европу.

На сегодня эритроциты в плазменном состоянии являются для пиявок ядом, потому можно рекомендовать сначала провести обработку клопами, затем - комарами (должны быть стерильны и закатаны в банку), и только после ликвидации плазменных эритроцитов можно допустить пиявок.

Конечно, цивилизованное человечество обязано иметь в домашней аптечке (можно в автомобильной) минимальный набор указанных средств и использовать их только по прямому назначению.

Таким образом можно указать на ценность как средство контроля и первой медицинской помощи на соответствующие биоструктуры, но это уже выходит за рамки только мнения и требует приборного обеспечения для фиксации резонансных частот у каждой биоструктуры.

В какой среде мы существуем?



"Коммунизм есть Советская власть плюс электрификация всей страны"
(В.И.Ленин).

Никто и никогда не задумывался над этой фразой, коротко и ясно выразившей суть столетней программы.

Во всём мире электрификацию провели без коммунизма.

Программ было несколько.

Самая крупная - 500 -летняя, по которой должны быть созданы условия формирования такого генотипа, который был бы под полным влиянием Системы Управления. Последовательность исполнения Программы была записана Системой Управления Нострадамусу.

На одной из стадий этой программы - 1845 год завершено создание радиационной паутины, охватывающей земной шар, после чего на Земле должны остаться только те, кого можно контролировать с использованием свойств паутины и той программы развития, которая уже не допустит возврат к иным способам развития Мозга.

Люди (и животные), имеющие связь с такой паутиной, называются **"электроники"**.

Итак, первая цель - на Земле должны быть только электроники, остальные должны быть уничтожены. Для достижения цели были хороши любые средства - война, гражданская война, геноцид (особенно преуспел Ельцин - незаметно существенно сократил население). Электронику можно с использованием паутины дать любую команду, направить на выполнение поставленной задачи.

Советская власть, вернее - пирамида власти должна обеспечить коррекцию и проведение в жизнь (пирамида власти) представленную программу. Заметим, что как общественное сознание, так и наука приступили к выполнению программы одновременно - в Европе появился призрак, а ученые бросились изучать радиацию.

Система Управления избирательно обеспечивает всем необходимым только "электроников", удаляя у остальных (шаг за шагом) мозг и сужая им диапазон чувствительности к изменениям. Те, кто остались еще после чисток, должны уйти из жизни естественным путем (согласно теории Дарвина).

Программа имеет и дату завершения - 2012 год. К этому моменту "электроники" получают новый мозг, а остальные - все виды заболеваний.

Промежуточная формация генотипов также подлежит уничтожению - это мутанты от "электроников", имеющие необратимые искажения матрицы мозга, неверно понимающие команды и некорректно отвечающие на контрольные запросы Системы Управления.

Отметим здесь, что до этой даты вся работа производилась в условиях противодействия и возможного нанесения вреда со стороны не "электроников", потому знания давались в искаженной форме, и не давали представления о действительности. Попытки выяснить истину пресекались на корню.

В Системе Управления происходили и сбои - в группу Маркс-Энгельс-Ленин затесался Сталин, который не был "электроником", и потому неверно истолковал программу работ и, вместо того, чтобы произвести "электрификацию", полез в регионы, где плотность паутины контроля была еще не достаточной, за что и поплатился.

Ошибки Сталина удалось скорректировать Горбачеву (удалив зоны слабого контроля) и продолжить Ельцину незаметно убрать методом "не помогать" часть не нужного населения.

Однако развитие программы должно сопровождаться новыми знаниями, которыми должны владеть только "электроники" (при этом все мутанты, или так называемые гутаперчивые особи должны быть убраны). К особенностям гутаперчивых особей следует отнести наличие у них частот 39.5 октавы, которые дезинформируют Систему Управления и кроме того, вносят искажения в технические средства (компьютеры, системы связи).

Научная база для "электроников" подготовлена и ждет своего часа, при этом не следует забывать, что лозунг **"не знание - сила"** и явился основным в науке, являющейся общей для всех, и следует отдать должное - одним из главных проводников такой "науки" является В.И.Вернадский.

Ценность работ Вернадского заключается в том, что **ему удалось объединить все мракобесие**, введенное не для "электроников", с информацией, взятой из новой программы и увести так далеко в сторону, что если бы информация из программы случайно оказалась бы не там, где надо, вернуться обратно было бы уже невозможно.

На Земле не было таких гениев, которые бы так виртуозно на ответственном этапе работ по программе увели бы науку в дебри. Если Маркс-Энгельс-Ленин были только исполнителями программы, то без Вернадского могли бы возникнуть проблемы.

Гениальные работы Вернадского необходимо поддерживать до полного завершения программы, никто не должен знать ни целей, ни средств, ни возможностей Системы Управления.

Тратить энергию на достижение целей, которых не существует, рассеять попытки выяснить действительное положение дел, увеличить число баранов в среде научных работников - все это Вернадскому удалось привить всему научному миру.

И совсем не просто так Ленин указал на огромное значение науки - той науки, которая была поручена Вернадскому. Вернадский, в отличие от Ленина, не готовил убийства, геноцид, уничтожение, но он очень грамотно решил главную задачу - уничтожить науку.

Человечество будет благодарно именно Вернадскому как гению всех времен и народов за творческий подход при решении главной задачи - обеспечить безопасность выполнения программы. И эта задача была с честью выполнена.

Далее приведены некоторые цитаты из книги "В.И.Вернадский. Философские мысли натуралиста. Москва. Наука.1988. Издание Академии Наук СССР".

"И оказалось, что нет у нас более глубокой теоретической основы для всех природоохранных мероприятий, чем учение В.И.Вернадского о биосфере и преобразовании ее в ноосферу". (стр.4)

" ... И он (Вернадский) пришел к убеждению, что его учение о ноосфере согласуется с марксистским учением о научном социализме, а будущее ноосферы тесно связано с распространением коммунистических убеждений."(стр.13).

"Ибо биосфера является той единственной земной оболочкой, в которую непрерывно проникает космическая энергия, космические излучения непрерывно и прежде всего лучеиспускание Солнца, поддерживающее динамическое равновесие, организованность: биосфера - живое вещество" (стр.23).

Гениальная находка В.И.Вернадского:

"Эволюционный процесс... создал новую геологическую силу - научную мысль социального человечества" (стр.27).

"Под влиянием научной мысли и человеческого труда биосфера переходит в новое состояние - в ноосферу" (стр. 27).

"Никакой теории, точного научного объяснения этого основного явления в истории планеты нет" (стр.29).

"Создание ноосферы из биосферы есть природное явление, более глубокое и мощное, чем человеческая история" (стр.35).

"Реально это единство человека, его отличие от всего живого, новая форма власти живого организма над биосферой, большая его независимость, чем всех других организмов, от ее условий является основным фактором, который в конце концов выявился в геологическом эволюционном процессе создания ноосферы" (стр.42).

"Основной геологической силой, создающей ноосферу, является рост научного знания" (стр.49).

"Впервые ставится задача проникновения научного знания во все человечество"(стр.50).

"Ход научного творчества является той силой, которой человек меняет биосферу, в которой он живет"(стр.57).

"Хотя человек есть геологически поверхностное явление в одной из оболочек земной коры, новый геологический фактор,... можно не возражать против внесения этого фактора для геологических подразделений наряду со стратиграфическими и тектоническими"(стр.58).

"Без образования мозга человека не было бы его научной мысли в биосфере, а без научной мысли не было бы геологического эффекта - перестройки биосферы человечеством"(стр.59)

"Прошли десятки тысяч поколений после появления человека в биосфере, прежде чем его проявление стало заметным"(стр.61).

"К ранее известной области человеческой жизни (ноосферы), в которой до сих пор шло развитие науки, прибавились две новые, резко от нее отличные, - мир просторов Космоса и мир атомов и их ядер..."(стр.74).

"Правильно указал Э.Резерфорд, что современное развитие физики, перевернувшее наше мировоззрение,..., на 9/10 обязано радиоактивности"(стр.78).

"Как мы увидели, геологически мы переживаем сейчас выделение в биосфере царства разума, меняющего коренным образом и ее облик, и ее строение, - ноосферы"(стр.127).

"Живые организмы, обладая метаболизмом, сами создают свой химический элементарный состав..."(стр.177).

(* Более глупой формулировки Вы нигде больше не встретите ***)**

"Эмпирическое обобщение, раз оно точно выведено из фактов, не требует проверки" (стр.283).

"До сих пор народ не тронут научными знаниями"(стр.396).

Приведена лишь микроскопическая часть основополагающего учения, Вернадского можно цитировать бесконечно, подкрепляя теорию собственными наблюдениями.

Существующая пирамида науки создавалась не одно столетие, и в эпохальное событие - перехода в новую эру и новую программу имеет смысл оглянуться и осмотреть пирамиду, так как она просто оказалась без фундамента.

Место науки.

В 1991 году по приглашению специалистов Генерального штаба мне выпала честь прочитать несколько лекций в академии имени Гагарина. По завершении курса лекций один из докторов наук академии отобразил схему, где академия наук занимала 7 строку, за ней шли отраслевые академии, далее - институты.

Конечно, армейская наука была выше, потому кандидат наук академии Гагарина - это что-то типа академика АН СССР.

Было также указано, что никакая наука не может развиваться без армейских заказов.

Кстати, то же самое подтверждено и сейчас - науку и военно-промышленный комплекс объединили под одно начало. Таким образом, наука должна работать только на войну, или на уничтожение, то есть создавать новое оружие, при этом открывая новые данные для модификаций.

И.С.Наяшков (бывший председатель Госкомизобретений) дополнил - нет и не будет никогда авторского права на работу - все права принадлежат военно-промышленному комплексу.

Почему же тогда удалось сохранить свои работы? Они просто не вписывались в пирамиду, для разбора требовались иные знания, а их никому еще не дали.

Структура пирамиды.

Структура пирамиды известна, ранее дополнением было одно - все разработки, производимые вне контура пирамиды, становились сначала достоянием КГБ, и затем - примеряли к пирамиде. Автор здесь уже был не нужен.

Сегодня пирамида потеряла стройность, появилось множество мутантов типа Академии МВД - выпускник должен правильно стрелять. Но от названия не меняется сущность, и все академии придерживаются того фундамента, который и создавался до этого.

Однако за последние 10 лет появилось множество авторов с работами, которых раньше на пушечный выстрел не подпускали даже в институт, а прямо направляли в психбольницу. Для таких авторов были созданы академии (типа РАЕН), где работы используют тот же фундамент, но не представляют никакой научной ценности.

Основание - докторские диссертации и отдельные издания. Кстати, степень доктора в РАЕН (смотри устав) можно получить, открыв коммерческий ларек. Потому, чтобы бредовые работы (типа торсионных полей) не попали в нормальную научную среду, и была создана комиссия по борьбе с лженаукой.

Таким образом, на одном фундаменте расположились и мирно уживаются собственно Академия наук, академия МВД, РАЕН, юридическая академия, медицинская академия и так далее.

Роль фундамента пирамиды.

Если в одно прекрасное утро окажется, что у пирамиды нет фундамента, то она исчезнет вместе со всей начинкой.

Фундамент науки - это основа, или инструментальная база для проведения любых исследований.

Какова инструментальная база, таков и результат. Многовековое развитие науки привело к следующей инструментальной базе:

Основа - лошадиная сила, таблица Менделеева, атом Бора (и его модификации в квантовой механике).

Кстати, плотность света измеряется также в лошадиных силах.

Предположим, что изменилась структура решетки любого слоя Ноосферы. Останутся компьютеры, электронные схемы будут иметь вид металлолома и так далее.

Как современная наука будет объяснять происходящие изменения?

Уже были сообщения о конце света, об опрокидывании Земли, о массовых катастрофах и т.д.

Известно, что на Земле был потоп.

Что это за капризы природы и когда они повторятся (и при каких обстоятельствах)?

Что такое НЛО?

Простейший вопрос - что такое вода ?

Нет такой области знаний, где на поставленный вопрос у современной науки нет ответа, кроме божественного начала.

Вера и знания.



При исследовании процессов, происходящих на Земле, необходимо не только знать все закономерности феноменального мира, но и уметь анализировать прошедшие события, устанавливая связи между ними..

Можно верить всему тому, что преподнесла нам на сегодня наука, **но знания на этом уже построить нельзя**, а убедительные доказательства, которые приводит наука, построены в условиях отсутствия иной системы знаний. Прекрасный пример отношения к существующей науке дал Н.Морозов ("Христос").

Итак, обратимся сначала к Н.Морозову как к величайшему исследователю. Он не только пытался разобраться в истории человечества, но и доказал, что этой

истории у человечества нет, что нельзя историю создавать на сказках.

Итак, подход Н.Морозова на основе известных знаний.

1. Вера, убеждение и знания у Н.Морозова.

Когда нам говорят, что дважды два четыре, мы **знаем**, что это правильно, потому что **в любое время можно непосредственно и лично сосчитать результат**. Когда мы говорим, что соловей поет по ночам, мы знаем, что это **верно**, потому что **можем в этом лично убедиться**. Здесь нет ни малейшей примеси веры

(с одной оговоркой - правила умножения и система счисления выбраны и изучены, а ночь - это когда Солнце с другой стороны Земли, а не образована Солнечным затмением).

Но вот нам говорят: "Земля круглая", а мы не можем это видеть непосредственно. Тогда приводятся ряд доказательств - это и тень на Луне, и постепенное исчезновение корабля в море. Доказывается, что поперечник Земного шара равен 12756 км.

Здесь нет никакой **веры**, потому что приведены убедительные доказательства. Это уже **убеждение**, а не **вера**.

Нам говорят, что на южном полушарии Земли есть страна, называемая Австралией, и описывают ее размеры, климат и обитателей. Никаких математических или логических доказательств при этом не приводится, но описание страны повторяется у всех тех, кто называет себя путешественником или географом.

И мы им **верим** и приравниваем эту **веру** к **знаниям**. Почему?

Не только потому, что нам указывают книги и фотографии, но и говорят - поезжайте и сами увидите.

Здесь возможность для каждого в любое время проверить сообщаемое, и действительная постоянная проверка его то тем, то другим из наших современников, приравнивает **веру к точному знанию**.

И поэтому мы не менее убеждены в существовании Австралии, чем в шаровидности Земли, хотя нам не представляют тут таких же веских личных доказательств.

Но вот другой случай. Нам говорят, что за две тысячи лет до нашего времени существовал на Земле Юлий Цезарь. Гробницы его нигде нет и неизвестно, где она была после его смерти, куда и когда исчезла. Известно, что основные источники описаний древнего мира найдены в XIX веке в библиотеках европейских аристократов и в монастырях, но неизвестно, кем и когда они были туда доставлены. В данном случае сообщения о Юлии Цезаре - это продукт чистой **веры**, а не **точного знания**.

Верующий, как правило, с ужасом отворачивается в случае обнаружения знаний, особенно это касается случаев полного расхождения знания и веры. Церковь выбирала веру, и потому разошлась с реальной наукой.

Об истории древних войн написано много, но здесь тоже только вера - не считаясь с условиями стратегии, для побед выбирались такие местности и такие условия, при которых можно было погибнуть в течение недели. В описании боев древняя история заставляла полководцев скакать по полям на парах лошадей в одноколке с дышлом. На ипподроме, конечно, на ней можно ездить (до поворота), но на поле это сооружение перевернется на первой же кочке.

Все наши представления о жизни и культуре древнего мира не являются результатом личного наблюдения.

Это представления, внушаемые нам другими, и сколько таких звеньев внушения было до этого, неизвестно.

И при каждой передаче неизбежно происходила психологическая апперцепция, представления воспринимающего никогда не сходились вполне с представлениями сообщающего, и аберрация при словесной или письменной передаче была тем сильнее, чем одностороннее были умственно развиты рассказчик и слушатель, или писатель и читатель, и чем хуже они владели употреблявшимся ими латинским или греческим языком.

Отметим еще раз то обстоятельство, что и знания в конечном итоге представляются на том уровне развития науки, который она имеет в настоящее время.

Можно представить - Вам будут доказывать с помощью рекламы по телевидению, что национальным костюмом племени Юмба-Нюмба, живущего в джунглях Амазонки, являются купальники из чистого хлопка и нейлона, и этим купальникам, на основании рассказов вождей племени и документам в виде наскальных рисунков в пещерах, не менее 10000 лет, причем выделка хлопка - это национальная традиция, а нейлон был ими изобретен как тетива для лука. Если Вы решитесь это проверить, то убедитесь, что все представители этого племени действительно ходят в купальниках из нейлона и хлопка, удивитесь точности воспроизводства процесса выделки на скальных рисунках и будете потом доказывать, что все знания, которые имеет человечество, это знания, украденные у различных племен и откроете еще одну страницу в истории человечества.

Вам, конечно, не покажут, какая фирма организовала этот маскарад, сколько средств в это было вложено, и с какой целью готовилась эта дезинформация.

Знания, полученные Вами - это чистой воды дезинформация.

Заслуга Н.А.Морозова и состоит в том, что он на основании глубочайшего анализа показал роль дезинформации в формировании мировоззрения об окружающем нас мире.

Методы исследования истории по Н.А.Морозову.

а). Астрономический метод.

Для определения памятников древности, содержащих достаточные астрономические указания в виде планетных сочетаний, солнечных и лунных затмений и появлений комет.

В результате все записи греческих и латинских авторов, отмечающих вычислимые астрономические явления после 402 года нашей эры подтвердились, и все остальные записи не подтвердились и привели к датам более поздним, поэтому от древности за началом нашей эры ничего не осталось.

б). Геофизический метод.

Рассматриваются возможность существования крупных историко-культурных фактов, о которых нам сообщают древние авторы, при данных географических, геологических и климатических условиях указываемой ими местности. И этот метод дал отрицательные результаты за началом нашей эры.

в). Материально- культурный метод.

Несообразность многих сообщений древней истории с точки зрения эволюции орудий производства и состояния техники, как например, постройка Соломонова храма в глубине Палестины до начала нашей эры.

г). Этно - психологический метод.

Состоит в исследовании того, возможно ли допустить, чтобы те или иные крупные литературные или научные произведения, приписываемые древности, могли возникнуть на той стадии моральной

и мыслительной эволюции, на которой находился тогда данный народ.

д). **Статистический метод.**

Состоит в сопоставлении друг с другом многократно повторяющихся явлений и обработке их деталей с точки зрения теории вероятностей. Примером может служить сопоставление родословной Ра-Мессу с родословной евангельского Христа, а также сравнение диаграмм продолжительности царствования царей.

е). **Лингвистический метод.**

Особенно выявление смысла собственных имен. Здесь с выразительной ясностью вырисовывается мифичность всего рассказа. Возьмем хотя бы начало библейской книги Бытие: " Супруга Адама Ева родила ему Каина и Авеля, и Каин убил Авеля". При переводе получим: "Жизнь, супруга человека, родила ему Труд и Отдых, и Труд убил Отдых". Вместо историчности получили аллегоричность. И такими курьезами полна вся древняя история.

На основании собственных исследований Н.А.Морозов сделал вывод:

"Человечество, посадив меня в тюрьму, посчитало, что меня больше не существует. Однако эффект - обратный - доказано, что не существует человечества - у него нет истории."

По крайней мере, нет истории до нашей эры. А поздняя история апокрифирована настолько, что ее можно воспринимать как сказку.

Исследования Н.А.Морозова - это первый шаг в попытке определить то, что было на самом деле, и эта попытка привела к результату - **неизвестность.**

2. Анализ методов исследования.

Отметим сразу, что настоящая глава не претендует на полный объем той информации, которая уже приведена в соответствующих разделах сформированной монографии "Холодный ядерный синтез". Название монографии выбрано специально, потому что такого понятия в современной науке не существует.

Кроме того, в отдельной работе "Небесная механика" достаточно подробно описана Ноосфера, то есть среда обитания человечества.

2.1. Состояние современной науки.

Все состояние современной науки можно выразить как взгляд питекантропа на мамонта - в пещеру не втащишь и пахать не умеет.

На каком мировоззрении строится вся современная наука ?

Физическое представление.

Все окружающее нас пространство состоит из атомов, материальные частицы (до кварков) представлены в квантовой механике, электродинамике, ядерной физике. Открыты сотни частиц (материальных), все открытия в области физики направлены только на создание оружия для уничтожения самого человечества.

В настоящее время любой школьник может сказать, сколько лошадиных сил в одной электрической лампочке.

Это не смешно - вся система метрических единиц, используемая современной наукой, построена на лошадиной силе.

Всегда можно точно рассчитать, сколько лошадиных сил при переходе квантового состояния электрона.

Кстати, в США решили вычислить размер электрона и получили - 1 метр.

Используя данные, полученные несколько веков назад (например, по Теплосиле), наука очень образно подошла к проблеме плазмы (см. "Закон Ома").

Таблица Менделеева, как шедевр научной мысли - это чудовищная дезинформация по структуре элементов.

От нее нельзя отойти - наука находится в замкнутом круге.

Если признать, что атом - это не материальная частица, то ломается таблица Менделеева.

Если оставить таблицу Менделеева и пересмотреть все, что касается атома, лопнет не только квантовая механика с уравнениями Шредингера.

В монографии показано, что церковь и все мракобесие, сопровождающее ее, существует именно на основе таблицы Менделеева и квантовой механики, а также как средство **не достижения знаний.**

Церковь и создавалась как один из способов подавления умственной деятельности, что является удобным средством в случае отсутствия мозга - все равны.

Прямым доказательством отсутствия науки является наличие церкви.

Ну и что, спросите Вы - даже если отпадет церковь в связи с тем, что будут найдены и решены все вопросы, связанные с существованием высшего разума, все равно останется поклонение перед ним. Но здесь и заложена мина. Кошке не дано знать, о чем Вы думаете, и посвятить кошку в определенные знания можно двумя способами.

Первый - способ "насилия" - он заключается в завоевании доверия и принуждении в выполнении обязанностей. Здесь - войны и террор, финансы и силовые структуры. Естественно, что все добытые знания используются только для решения задач уничтожения и никак не могут быть задействованы для созидания.

Второй - назовем это способом "разума" - развитие разума с передачей знаний для выполнения задач освоения Космоса (не завоевания созданных структур, а именно освоения). Здесь уже нет раболепного подчинения, а равноправное партнерство, так как необходимые знания должны будут использовать не только на Земле.

Здесь исключаются все пороки, присущие отношениям "начальник - подчиненный". Не Вы ищете и что-то находите - это Вам дают знания в рамках того, насколько Вы подходите для этих знаний (независимо от занимаемого положения).

Если же Вы не подходите, то Вам записывают программу, где уже и присутствует поклонение - неважно кому. Программа может быть заменена, но знания Вы уже не получите. Даже если Вы увидите знания у человека, который предлагает их использовать, Вы не сможете это сделать, так как в Вашей программе нет этого элемента.

Программа может быть краткосрочной - в течение одной жизни, или долгосрочной. Нострадамус опубликовал долгосрочную программу, выполняемую по первому способу и теми людьми, которые и были созданы для выполнения этой программы (должна завершиться в 2001 году).

Означает ли это, что после 2001 года все получают мозг, знания и возможность стать партнером высшего разума ? Скорее всего нет - **мудрецы и далее будут**

знать только лошадиные константы и способ перевода доллара в евро, а остальные будут стремиться развивать церковь и доводить до совершенства, например, способы выращивания огурцов за полярным кругом.

Геофизическое представление. Земля, с точки зрения современной науки - это случайное образование из пыли и газов, то есть сформирована из протопланетного облака достаточно давно. Земля - это геоид, с центром тяжести, смещенным к южному полюсу (а так как мы "летим" в сторону северного полюса, не понятно, почему Земля не кувыркается). Земля движется по орбите Кеплера, и расстояние до Солнца 149.5 млн. км (1 парсек).

Все разумное человечество живет по юлианскому календарю, а женщины - по лунному.

Известно, что Вселенная расширяется (красное смещение) и когда - то она была собрана в точку.

На Земле, как и на любом Космическом теле, совершенно случайно появилась жизнь, и в настоящее время человек - это царь природы, готовый помочь братьям по разуму (ближайшие - на Марсе) в освоении Космического пространства.

Известно, что на Земле был потоп, который все смыл, но вся живность (за исключением огнедышащих драконов) была спасена, и продолжает мирно существовать даже в условиях экологических катастроф.

Землетрясения, наводнения, тайфуны, смерчи - это природные явления, и по мере приобретения финансов соответствующие организации найдут способ их укрощения. Известно, что Земля состоит из суши и воды, которая разделяется на питьевую и не питьевую.

Особое развитие получила астрономия. Детальные каталоги более миллиона звезд - это обычный рабочий материал, причем нет сомнений в точности вычислений, известны все склонения, периоды, точно измерены расстояния (**в лошадиных константах**).

Температуру на планете формируют циклоны и антициклоны, а круговорот воды в природе является основой расчета водного баланса планеты.

Кстати, у О.Генри есть произведение "Вождь краснокожих", который говорит то же самое - "ветер получается, потому что деревья качаются".

Атмосфера в настоящее время представлена как смесь десятков газов, и все обитатели Земли используют кислород для дыхания (в том числе и рыбы).

Все познания строятся на догмах, указанных в справочном материале, построенных на непререкаемом авторитете ученых и собственных наблюдениях.

Все логически взаимосвязано и если вдруг что - то придет в не соответствие, то скорее всего уберут автора, чем разрушат современное представление.

Биологическое представление.

Человек, как разумное существо, произошел от одноклеточных, которые, в свою очередь, образовались в результате смешения в определенной концентрации пыли и газов. Мозг, как мыслительный орган - это свойство пыли (из протопланетного облака), поэтому с развитием кибернетики его можно будет заменить на транзисторный аналог.

У человечества есть точка отсчета - как только обезьяна схватила палку, так она стала мыслить (возможно, в это время и появилась теория относительности). Влияние гравитации на развитие науки достаточно подробно описано.

Так, падение яблока на голову Ньютона привело к открытию законов. Если бы Ньютон сидел у строящегося дома, то падение кирпича на голову привело бы к куда более серьезным открытиям.

Как доказывает наука, гравитационное воздействие на мозг всегда к чему либо приводит. Биология очень точно показывает, что воспроизводство человека - это механический процесс (как при добывании огня с помощью камня и палки), и за счет трения возникает желание воспроизвести себе подобных.

Мозг не всегда обязателен, есть случаи, когда при вытаскивании гвоздя из головы мозг не повреждается (даже если он есть).

Все органы у человека таковы, что их можно пересаживать, а клетки клонировать, создавая новые типы людей и животных. Перспективы у биологии (кстати, используются те же самые лошадиные константы) блестящие, и если даже есть какие - то проблемы, то их решение уже запланировано на конкретное время.

2.2. Некоторые дополнительные разделы современной науки.

а) Математика.

Основой математики при расчетах небесной механики являются дифференциальное и интегральное исчисление, где вычисления производятся во времени. Но что такое время - пока неизвестно.

Кроме того, установлено, что атомные часы, расположенные в подвале небоскреба и на его крыше, показывают разное время.

б) Медицина.

Позвоночник ниже ребер называется в медицине "конский хвост". Это говорит о преемственности познаний и переводит царя природы в один ряд с млекопитающими, а в некоторых случаях - и с селедкой (известно, что у рыбы тоже есть мозг, что рыба дышит кислородом, а так как у нее нет легких, то есть некий генератор выделения этого кислорода из воды, то есть генератор холодного ядерного синтеза).

Человек таким генератором не располагает, значит, **рыба более интеллектуальное создание, нежели человек.** Известно, что сердце "гоняет" кровь, но если рассчитать нагрузку, то окажется, что мышечной энергии сердца недостаточно. Кроме того, у человека имеются кровеносные сосуды размером 1 микрон (эти сосуды занимают более 90 % всех кровеносных сосудов). В тоже время эритроцит имеет размер 7 - 9 микрон. То, что эритроцит не в состоянии попасть в кровеносный сосуд меньшего размера, можно продемонстрировать на опыте.

Но существует ли эритроцит в живой крови, медицина не знает.

Медицинские аспекты проанализированы в монографии.

в) Химия.

Как наука построена на таблице Менделеева, то есть на преобразованиях материальных частиц. Можно говорить об алхимии, или о всяких чудесах, которые сотворят умельцы, но никто еще не отошел от лошадиных констант - молей, валентности, градуса и т.д.

г) Геология.

Все скопления ценных минералов, нефти - это случайные образования, причем нефть - продукты гниения старинных ценных пород дерева.

Никто не проводил сравнительный химический анализ серы в ухе человека и белой нефти - как ни странно, это одно и то же. Но сера в ухе - это продукт деятельности мозга.

Тогда что такое нефть ? Геология не располагает информацией не только о происхождении полезных ископаемых, но и запасах. Все, что находится ниже 50 метров от поверхности Земли - это величайшая тайна планеты.

Развитие СССР как сырьевого придатка привело к тому, что к 1990 - м годам каждый пятый гражданин СССР имел специальность "геолог" в разных вариантах.

Можно таким образом привести все разделы современной науки и указать, что подход к знаниям строится не просто на лошадиных константах, употребляемых в физике, но и на нежелании человечества знать больше, чем положено.

Почему такое внимание к работам Н.А.Морозова ? По аналогии с его выводами делается вывод:

**Науки как знания об окружающем нас мире не существует.
То есть у человечества на сегодня нет не только истории, но и науки.**

Хорошо это или плохо ? С одной стороны - хорошо, так как отсутствие науки позволяет прекрасно существовать мракобесию (церкви) и академиям наук со всеми научными институтами. А плохо - потому что не деревья формируют ветер, как об этом ежедневно информируют средства массовой информации. Где мы живем, сколько жить человечеству, какие изменения предстоят хотя бы в ближайшее время - ни на один вопрос наука не в состоянии ответить.

Никто еще не смог синтезировать живую клетку, но все готовы заняться клонированием. Не существует каких-либо обоснований (кроме божественного) появления человека.

2.3. Состояния науки - несколько замечаний.

Астрономия, как точная наука - это попытка с палубы яхты во время шторма измерить угловые координаты облака. С каждой яхты получим различные значения.

Математика - царица наук. **Вычислительные схемы построены на догмах, не имеющих ничего общего с физическим представлением о месте, где производятся эти вычисления, то есть временем, пространством и смыслом.**

Физика - основа мироздания - **все из пыли и ничего, кроме пыли**. Мир состоит из кирпичиков - атомов, каждый из которых можно пощупать, взвесить и разложить на составные части.

Химия - **энтропия любого химического процесса всегда больше нуля**, то есть даже при проведении школьного опыта в пробирке Земля разогревается.

Биология - все живые организмы на Земле созданы путем трения пыли и газа друг о друга, появление мозга - следствие хватания палки. Размножение человека - результат трения друг о друга мужских и женских клеток.

Медицина - все живое на Земле подлежит клонированию, **при этом знания о живой клетке - на уровне понятия коровы о жизни на Марсе**. Атмосфера влияет косвенно на существование человека - плохо, когда много промышленных выбросов.

Геология - все, что плохо закопано, подлежит извлечению, а то, что осталось после извлечения, не влияет на развитие человека.

Поясним на примере.

После полной разработки месторождения марганца в Грузии у всего коренного населения Грузии появилось "загустевание крови".

Генетика. Развитие человека - это последовательное преобразование одноклеточных и мутация под действием их взаимного влияния.

Не рассматриваются оккультные науки - парапсихология, астрология, спиритизм и прочее - все это отнесено к тому же мракобесию за неимением знаний.

3. Знание, вера и убеждение.

Что же тогда остается - ни во что не верить или все-таки попытаться разобраться, удалив весь мусор, нагроможденный современной наукой ?

Во - первых, используем принцип Паули - одна лошадь не может тащить параллельно две телеги одной оглоблей. В этом каждый может убедиться. Это означает, что те, кто хочет что - то познать, должен забыть все, чему его учили.

Во - вторых, если и надо что - либо рассчитать, используем математику "калейдоскоп", а не ту математику, которая рассчитывает автоколебания в атоме с учетом деформации колеса телеги (физическая энциклопедия, том 1).

В - третьих - какие бы не были выводы, их всегда можно осмыслить.

В четвертых - вера в желание получить знания всегда вознаграждается тем уровнем знаний, который доступен конкретному генотипу.

В пятых - никакие убеждения не могут помешать проверить результат, а это означает, что не может быть знаний только в одной области. **Можно специализироваться в одной или более областях знаний, но знать надо больше.**

Итак, учитывая ознакомительный характер настоящего раздела, попытаемся сначала **убедить**.

Покажем, что астрономии, как науки, не существует.

Основой астрономии являются:

- а) средства наблюдения - астрономические обсерватории;
- б) физические константы;
- в) математика.

Как уже указывалось, физические константы выведены через лошадиную силу, а все приборы для наблюдений основаны на свойствах человеческого глаза и на косвенных преобразованиях с учетом свойств приборов, построенных на основе таблицы Менделеева. Если изменить хотя бы одну физическую константу, от астрономии ничего не остается.

Известно, что Земля вращается вокруг Солнца, скорость движения Земли вычислена достаточно точно (относительно оптических свойств глаза человека - у кошки зрение несколько другое, но мнением кошки никто не интересуется). Итак, скорость движения Земли составляет 29.765 км/сек (все данные - из физической энциклопедии). От апогея до апогея Земля проходит за 365.25 дня (среднее значение за 4 года).

Путь, пройденный Землей за это время, составляет:

$$365.25 * 24 * 3600 * 29.765 = 939311960 \text{ км, радиус вращения: } 939311960 / (2 * 3.14159) = 149.5 \text{ млн. км.}$$

Именно это расстояние и взято за базовую астрономическую единицу - парсек.

Это же расстояние учитывается при запусках спутников и межпланетных станций.

Однако Земля "летит" по спирали. Известно, что Солнечная система тоже перемещается, и скорость движения Солнца составляет 22 - 25 км/сек.

Итак, Земля движется вокруг Солнца по спирали от точки А до точки А (апогей). Проекцией этой спирали является орбита Кеплера. Необходимо найти радиус С - это и есть действительное расстояние до Солнца. **Известен наклон экватора к эклиптике - $23^{\circ} 26' 38''$.**

Однако этот наклон - текущий, кроме того, влияние Луны уменьшило этот наклон и без Луны угол между экватором Земли и эклиптикой должен быть $25^{\circ} 15'$. **Кстати, этот угол имеет вход в пирамиду Хеопса в Египте.** Земля движется по спирали с отрицательным углом в $1^{\circ} 58' 37''$.

На что влияет это изменение, рассмотрено в монографии.

Развернем спираль и расставим все на свои места. Расстояние от точки А до точки А равно **939311960** км, отсюда длина орбиты Кеплера = **849565530** км, отсюда радиус орбиты Земли (С): **С = 135.21** млн. км.

Что это меняет ?

Базовая астрономическая единица расстояния оказывается другой. Разница составляет 10 %.

Такая точность в астрономии недопустима.

Предположим теперь, что математики бросятся все пересчитывать и через 5 - 10 лет мы получим новые астрономические таблицы и другую карту звездного неба. Однако здесь напоминаем еще раз - все измерения в Космосе с Земли производятся на основании той оптики, которой обладает человек.

Но эта оптика не является совершенством. Мы можем видеть только в узком диапазоне частот, а коэффициенты перевода в другую область частотного спектра неизвестны.

Приборная часть астрономии построена на измерении плоской волны, но волна - это не просто колебание - это сложный комплекс, и человеческий глаз улавливает далеко не полную картину этой волны.

Кроме того, в монографии (разделы по Ноосфере) рассчитаны решетки, через которые проходит волна света.

Даже если взять среднее значение секунды, то **время прохождения волн сквозь каждую решетку различно**. Одна Ноосфера Земли имеет 124 слоя (с разными структурами решеток). Собственную решетку имеет Космос, и уж очень странные решетки имеются у Солнца. Расстояние до Солнца вычислено без учета этих решеток, и в настоящий момент — это расстояние неизвестно. Но что означает разность в 10 %? Это означает, что "солнечный луч" приходит на Землю на 48 секунд раньше, чем это было принято. Значит, если на Земле построить системы, работающие в тактовой частоте от "солнечного луча", то эти системы работать не будут, или будут давать дезинформацию. Может ли решетка Космоса пропускать низкие частоты? Различные исследования показывают наличие какой-то Космической музыки.

Однако без знания структуры решетки Космоса этот вопрос в принципе не разрешим.

Заметим, что любой телескоп уменьшает октаву зрения, то есть при изменении структуры пространства изменяется время реакции. Это - свойство песка - основы для создания линз в телескопе.

Что это дает при наблюдениях?

Можно бревно в глазу не увидеть, так как угловые координаты при уменьшении октавы зрения, а значит и при измерениях пространства резко изменяются.

Таким образом **прежде, чем подойти к астрономии, необходимо знать физику атома, структуры решеток, энергетические характеристики как исследуемого объекта, так и объекта, с которого производятся исследования.**

Что означает изменение энтропии на Земле - это и изменение времени и пространства в структуре зрения. Но если само зрение - функция не только энергетического состояния мозга, но и внешней среды, значит каждую секунду изменяются и относительные координаты небесной сферы.

В приложениях к монографии приведены данные, указывающие на то, что мы видим только те космические объекты, которые находятся в спектре нашего мироощущения и, кроме того, каждый видимый нами объект излучает (причем на разных частотах). Это излучение, совмещенное с тактовой частотой решетки Солнечной системы, и позволяет нам рассматривать космические объекты.

Весенняя ярмарка, или Пасха

(распродажа новых рубашек, компьютеров, телефонов связи с Богом и прочее)



Введение.

С момента установки Систем Управления должна быть обеспечена синхронизация всех работ, производимых в рамках Программы.

Отметим независимые структуры Управления:

Солнце. Подаёт пусковой магнитный импульс в течение 2 минут после завершения всех установок.

Луна. Производит сброс Программ после их переработки Комплексами Систем Управления Земли.

Спутники планет. Архив данных для формирования Программ.

Земля. Системы Управления. Производят предварительную обработку информации, передают всё на Луну. После переработки Луной и адаптации к достигнутым значениям производят приём Программ, их обработку и сброс в атмосферу Земли.

Атмосфера Земли. Изменения потенциалов структур, которые должны быть изменены в соответствии с Программой. Для обеспечения исполнения используются автоматы Систем Управления. После завершения всех изменений автоматы Земли сбрасывают на Солнце кодированные послышки в течение 2 дней. Получив послышки и сравнив их с Программным эталоном, Солнце производит пуск Программ (даёт магнитный импульс).

Биоструктуры на Земле. Все, кто живёт на Земле, в воде, а также те, кто обеспечивает работу Систем Управления, с момента пуска магнитного импульса, действуют по новой Программе.

Весь процесс формирования Программы занимает полный цикл Метона. Кроме того, каждые 11.5 лет производится полный контроль, включая контроль всей небесной механики, то есть правильность ориентации и движения всей Солнечной системы.

Базовые частоты. Весь спектр частот разделён на группы. В каждой группе имеется базовая частота, относительно которой строятся взаимоотношения всех частот группы. Условно принято обозначение "**октава**", которая имеет прямое отношение к колебанию магнитного импульса в атоме. Так как атом имеет структуру, напоминающую капусту, то каждый слой разделён ещё на мантиссы, и каждая мантисса имеет свои частоты.

Базовые частоты - это октавы 16, 22, 28, 32, 48, 54, 60, 64, 66, 68, 72, 88, 96.

Как указывалось ранее, если "раздеть" капусту, то получим колебательный контур 128 октавы с температурой контура 6300 °К. Кстати, температура поверхности Солнца примерно равна этой температуре, и внешняя атмосфера Солнца - это "кочерыжки" атома. Эти "кочерыжки" и задают такт времени, относительно которого производится синхронизация времени работы всех структур Солнечной системы.

Этот такт времени имеет одну особенность - при попадании метеорита в атмосферу Солнца "кочерыжка" одевается и температура падает на то значение, которое имеет масса метеорита. При этом формируется чёрное пятно (поверхность с относительно более низкой температурой) и нарушается тактовый интервал. Отмечено, что появление чёрных пятен на Солнце приводит на Земле к различным заболеваниям в связи с нарушением обменных процессов, которые построены на строгом соответствии с тактовым интервалом.

Искажения могут быть и на спутниках планет, потому каждый сброс архива, Программ повторяется 6 раз и если число искажений больше 2, то сброс программы переносится на следующий цикл метона.

Цикл метона. Главным Программным реализатором является Луна, потому относительно Луны и составлен Программный календарь. Рассмотрим некоторые его особенности.

Календарь принято называть Лунным или "дарованным". Он приписывается "афинянину Метону" и отнесен к 433 г. до н.э. Но в Греции таких имен нет, и это имя - производное от Аллилуйя - греческое произношение еврейского слова "дарованный".

Месяцев в круге 235, месяцы:

	0	1	2	3	4	5	6	7	8	9	10	11	12	13	14	15	16	17	18	
1	29	30	29	29	30	30	30	29	30	29	30	29	29	30	29	30	29	29	29	Шебат
2	30	29	30	30	29	29	29	30	29	30	29	30	30	29	30	29	30	30	30	Адар I
3	29	-	29	-	-	30	-	-	30	-	-	29	-	30	-	-	29	-	-	Адар II
4	30	30	30	29	30	30	30	29	29	30	30	30	29	29	29	30	30	29	29	Нисан
5	29	30	29	30	29	29	29	30	30	29	29	29	30	30	30	29	29	30	30	Ийар
6	30	29	30	29	30	30	30	29	29	30	30	30	29	29	30	30	30	29	30	Сиван
7	29	30	29	30	29	29	30	30	30	29	30	29	30	30	29	29	29	30	29	Тамуз
8	30	29	30	29	30	30	29	29	29	30	29	30	29	29	30	30	30	29	30	Аб
9	29	30	30	30	29	29	30	30	30	29	30	29	30	30	29	29	29	30	29	Элул
10	30	29	29	29	30	30	29	29	29	30	29	30	29	29	30	30	30	29	30	Тишри
11	29	30	30	30	29	29	30	30	30	29	30	30	30	30	29	30	29	30	29	Хешвон
12	30	29	29	30	30	30	29	30	29	30	29	29	29	29	30	29	30	29	30	Кислеб
13	29	30	30	29	29	29	30	29	30	29	30	30	30	30	29	30	30	30	29	Тебет

Первая строка - год.

Остальные - число дней в месяце (29 или 30).

Календарь использовался всегда, но в 0 году был полный сброс и с 0 года, 1 шебат, понедельник и отсчёт на всех Системах Управления начался заново.

Откуда взялась ошибка?

Были взяты значения:

Движение Земли вокруг Солнца (Юлианский год) = 365.25 дней.

Если взять 19 месяцев, получим: $365.25 * 19 = 6939.75$ дней.

Всего месяцев в Метоне $13 * 19 - 12 = 235$.

$6939.75 / 235 = 29,53085106383$.

Однако синодический цикл Луны = 29.53095. Разница в 4 знаке, но за 1000 лет "набегают" сутки, а это не допустимо.

Потому существуют 2 календаря Метона. Главный календарь - для Систем Управления, где производятся необходимые поправки и бытовой (для домохозяек) со всеми ошибками и натяжками.

Для домохозяек календарь был опубликован в 1926 г., но приведен к 1949 г, к дате образования государства Израиль.

По этому календарю определяются Лунные полнолуния и новолуния.

По бытовому календарю все циклы совпадают, то есть можно взять любой цикл, например, цикл 0 - 18 год и перенести его на 1995 - 2014 годы.

Циклы, рассчитанные по синодическому месяцу, не позволяют это сделать, и расчёт необходимо вести от "печки". До 1919 года (начало формирования "золотого миллиарда") не было необходимости следить за правильностью показаний по Метону, так как все изменения касались генотипа 42. Но после 2000 года (начало формирования "золотого миллиона") был введён жёсткий контроль, и завершающий цикл - сброс магнитного импульса производится по точному значению даты, которая названа Пасхой.

Заметим, что 1 января 0 года был четверг (по Юлианскому календарю), а по Метону - понедельник. За всё время работы дни недели не сдвигались (был только сдвиг дней - после 31 января 1918 г. вместо 1 февраля установили 14 февраля без сдвига дней недели). К моменту пуска Программ по "золотому миллиарду" привели в соответствие внешний и внутренний календари.

Календарь для домохозяек трогать не стали, потому там год начинается в сентябре и обязательно - с образованием государства Израиль. Как отметил известный академик И.И.Юзвшин (Основы информатиологии М, Высшая школа, 2000), создание государства

Израиль - знаковое событие для Вселенной, стоит в одном ряду с образованием Космоса. Потому было решено календарь не трогать, а указанные там даты во все времена искусственно подводили под праздник.

Мозг атмосферы производит все необходимые действия с момента пуска магнитного импульса до 9 Аб (соответствует в 2009 году 13 августа, четверг). С этого дня в течение недели все 7 групп автоматов Земли изымают мозг у тех, кто не может больше существовать в новых Программных условиях.

Так как начало приходится на четверг, первыми включаются автоматы комплекса Кавказ.

Ветер и иные чудеса в природе



На Земле (и на некоторых планетах) Гидрометеоцентр (ГМЦ) заметил, что иногда появляются ветер, цунами, торнадо, смерчи и прочие полезные для здоровья человека природные явления.

Объяснения, как правило, даёт "профессор" по НТВ - "циклоны и антициклоны разбушевались". В своё время этого "профессора" выгнали за неуспеваемость с 2 курса морского училища.

Научная база Гидрометеоцентра и самого "профессора" - О.Генри, "Вождь краснокожих":

"Ветер получается потому, что деревья качаются".

Теперь попробуйте ответить на вопросы:

1. Имеем атом Бора и таблицу Менделеева (Флёрера).

Орбиты электронов фиксированы, изменяться они не могут. Однако известно, что энтропия растёт, то есть энергетическая составляющая возрастает. Тогда - где находится "завод Микояна", который кормит атом и могут ли не связанные друг с другом атомы перемещаться?

2. Для того, чтобы появился циклон или антициклон, необходимо изменить температуру и давления. Какое отношение имеет атом к этим процессам?

3. Единственный ветер, который научно зафиксирован - это солнечный.

Но известно, что солнечный ветер не влияет на циклоны и антициклоны. Тогда за счёт чего на огромной территории резко меняются условия?

4. Показания барометров не соответствуют установленным нормам - если давление высокое, должно быть солнечно и сухо. Наблюдается обратная картина. Может ли барометр врать?

5. Когда-то ГМЦ достаточно точно предсказывал погоду. Для этого были дедушки и бабушки, которые по состоянию своих костей определяли, когда будет дождь.

Дополнительно - были приметы. Все это переводилось в "лошадиную грамоту", где бабушек и дедушек уже не было, их уже не афишировали, показывая современные компьютеры, а приметы представлялись как "народные изыскания", не имеющие отношения к науке. Почему сегодня кости не работают?

6. Если атом имеет фиксированный размер, и появляется ветер, значит атом "побежал". Тогда бегать должны все атомы на Земле. Почему этого нет?

Список можно продолжить, но ответы Вы не получите.

Мнение дилетанта от науки.

Современной физике известны атом Бора, таблица Менделеева (Флёрва), "лошадиная грамота" (удобнее использовать "киловатт" вместо "килолошадь"), а также последовательность изучения:

Твёрдое тело -> жидкость -> газ -> не организованная плазма.

Атом, конечно, ищут в твёрдом теле. При этом ссылаются на древности, включая и Платона (средние века). Не знание структуры атома приводит к построению синхрофазотронов, коллайдеров, поиску космических частиц.

Преобразуем последовательность изучения:

Высоко организованная плазма (не инерционная масса) -> газ -> жидкость -> твёрдое тело.

Вместо "лошадиной грамоты" введём иные константы и понятия, а вместо атома Бора представим атомную структуру $DI - t - k$ (смотри раздел: Атомные структуры).

Вся структура связана единой решёткой (27 кубиков, 54 узла).

Di-структура - 8 додекаэдрально-икосаэдральных (DI) блока, каждый блок имеет вложенные DI блока (всего в одном DI блоке 44 вложения). Структура построена с использованием свойств золотого сечения. Состояние структуры - высокоорганизованная плазма. На Земле нет приборов, которые могли бы её обнаружить.

Это - генератор атомной структуры. Работа генератора задаётся Системой Управления Земли.

t- структура - 12 блоков тетраэдров. Это связь всех генераторов в одно целое. Эта связь имеет прямое отношение ко всем изменениям в атомной структуре.

к- структура - 1 блок октаэдрально-икосаэдральная структура, имеет 16 одинаковых блоков (вложений). Построена на простых числах. На к- структуре построена таблица Менделеева (Флёрва), но там ничего не летает, есть только колебательный процесс.

Принцип получения частот в к-структуре описан в работах автора.

На сегодня этих частот более 7 миллиардов.

Итак, имеем решётку с вложенными атомными структурами.

Даже из физики известно, что на определённой глубине находится 8640000 "шин". Они названы магнитными меридианами.

Теперь то, что физике не известно:

На глубине $h = -4400$ метров находятся Система Управления и Комплексы Управления, а также Системы Контроля, Объекты Подкачки, Ретрансляторы, Конечные терминалы, объекты (НЛО).

Из физики известно, что на Земле есть атмосфера, но неизвестно какая. Распределение атмосферы (к-структуры):

N слоя	h метров		Назначение	Октавы
	От	До		
1	-4400	-2200	Информационные структуры	77 - 127
2	-2200	0	"Гидрофонная" структура.	27 - 31, 53 - 63
3	0	1000	Основная структура	15 - 71
4	1000	3200	Вторичная структура	21 - 71
5	3200	6600	Структура подкачки	21 - 48
6	6600	9640	Структура распределения	21 - 53
7	9640	12400	Структура материализации	15 - 63

В общем случае мы имеем инкубатор, в котором Система Управления разводит биоструктуры по заданной Программе.

Рассмотрим слои:

1. На $h = -2200$ находятся информационные шины (8640000), до $h = -4400$ располагаются все структуры Управления. Обмен информацией ведётся в этом слое. Наверх информация поступает по трубкам связи. Как правило, над ней стоит церковь (костёл, мечеть). Церковные сооружения, которые стоят "не на месте", являются липой.

В этом слое работают частоты к-структур из октав 77, 88, 96, 111, 118, 121, 123, 127.

2. Слой 2 уникален. В первую очередь тем, что все приборы, изобретённые для гидроакустики, работают до $h = -2200$ м. Этот слой - аккумулятор Земли, в нём все 100% запасов трития, который необходим для объектов (НЛО) и для жизнеобеспечения всех биоструктур.

3. Слой 3 принято считать "мозгом атмосферы", в этом слое **есть все необходимые для существования биоструктур частоты**, включая частоты существования новых Программных частот.

4. Слой 4 - вторичный, но в нём нет частот к - структур 15 октавы, отсутствие этих частот вызывает астму (при подъёме на гору - "нехватка кислорода"). Однако если биоструктура находится во внешнем радиусе действия Комплекса Управления, этих неудобств нет, там частот 15 октавы в избытке, можно даже лечить астму. Все облака ниже 1200 метров не опускаются. В этом слое максимум потенциалов частот к-структур октав 21, 27.

5. Слой 5 - структура подкачки. Это частоты к-структур из диапазона октав 21 - 48. Это - самый "умный" слой, Комплексы Управления через него производят подкачку мозга атмосферы. То есть если мозг атмосферы имеет менее 33% и не способен сопровождать Программу, то в слое 5 всегда имеем потенциал выше 100%.

6. Слой 6 - распределение. Кроме исполнения функций слоя 5 в этом слое производится дозированное распределение радиационных частот.

7. Слой 7 - самый интересный. Из него обычно, как правило, сыпятся клопы, лягушки и иные обитатели Земли. Но до осыпания они были в структуре не материальной массы, то есть гуманоидами.

Если в это время над заданной территорией нет гуманоидов, может появиться кислотный дождь, то есть рН увеличивается до 1.

В этом же слое происходит при необходимости материализация объектов (НЛО) для исполнения автономных Программ.

Итак, мы имеем **инкубатор**, то есть среду, в которой созданы все условия для управления, имеем Систему Управления и биоструктуры, которые требуют управления.

Как происходит управление?

Вернёмся к основам.

Все k - структуры создавались с использованием простых чисел, при этом простое число - добавить, смежное к нему - изъять, их сумма/2 - для формирования октавы кварцевания управляющих функций.

Структура DI - это "завод Микояна" для k - структуры, и t - структура - это сфинктер по типу триггера.

По мере исполнения k-структура расходует потенциалы, размер решётки изменяется, происходит переключение триггера (t-структура) и производится изъятие из верхнего слоя DI-структуры.

Запасов в DI-структуре хватит на миллиарды триллионов лет.

Но при изъятии размер решётки увеличивается, так как снижается октава внешнего слоя. Это приводит к смещению группы решёток. Если посмотреть на это со стороны атомной структуры, то исходная структура остаётся на месте, а соседняя сдвигается.

Максимальный % сжатия - растяжения (+/-)124%.

После изъятия в DI-структуре происходит перераспределение и её форма соответствует норме.

Так как все приборы созданы относительно частот k- структур, они могут лишь фиксировать смещение материальных структур (газа) из диапазона частот 15 - 21 октав и воды (до 38 октавы).

До ввода новой Программы процесс изъятия шёл в диапазоне изъятия (+/-)2%, потому частоты k-структур, t-структур, DI - структур не пересекались.

Ввод новой Программы с 2000 года потребовал значительные мощности для исполнения, и изъятие стало достигать (+/-)33%, а это приводит не только к предельным значениям формы вплоть до разрыва связей, но и смещению частот, и тогда частоты DI - структур материализуются.

Единичные случаи были и до 2000 года, но они были уникальны, а с 2000 года это - привычное явление.

Пример. Гравитационные потенциалы структур

	DI	t	k	Норма
Изменения < 2%	-	-	(+/-)42 мм	740
Изменения < 12%	-	(+/-)12 мм	(+/-)42 мм	740
Изменения < 33%	(+/-)33 мм	(+/-)33 мм	(+/-)33 мм	740

Для k-структур имеем 720 мм (и идёт дождь), но добавляются мм DI и t (+66), тогда общее давление будет 786 мм (на радость "профессору").

Итак, ветер - это свойства атомных структур менять форму под управлением Системы Управления.

Современный барометр должен иметь 3 стрелки:

- для k-структур от снега до "очень сухо", но с дождём (712 - 754 мм);
- для t-структур - бегите в аптеку (0 - 33 мм);
- для DI- структур - оденьте шляпу, иначе снесёт крышу (0 - 33 мм).

При значении давления 666 мм происходит разрыв атмосферы, формирование мгновенного урагана, цунами, торнадо. Это происходит только в случае, когда есть "довесок" DI и (или) t-структур.

В отличие от Гидрометеоцентра (ГМЦ), домохозяйки обратили внимание на то, что ветер бывает разный и дует не так, как предсказывает ГМЦ.

Вы можете заметить, как бегут облака, но внизу - штиль, и наоборот.

При изменении потенциалов k -структур меняется и температура.

Пример 1.

При изменении мантисс частот k -структур в слое 4 производится изменение потенциалов и происходит смещение среды в слое, при этом в слоях 3, 5 норма, и на границах слоёв слабое ламинарное течение, но в слое 4 формируется ветер.

Пример 2.

В случаях значительного снятия потенциалов в частотах k -структур происходит сжатие слоя со снижением температуры, при этом ветра нет, а в атмосфере получаем "вмятину". После подкачки из DI -структуры слои выравниваются.

Вода



"Вода - жидкость, голубоватая в толстых слоях"

(Физическая энциклопедия, т.1)

"А без воды и ни туды, и ни сюды"

(Волга-Волга)

О воде известно всё - из чего она состоит, как она получается (круговорот воды в природе), какая она бывает - пресная (питьевая и техническая, дистиллированная) и солёная (обычно морская). Солёную воду употребляют обычно рыбы, а пресную - все остальные. Если рассматривать феномен "зелёной воды" с точки зрения официальной науки, получим абсурд, потому рассмотрим не научную точку зрения.

Мнение дилетанта от науки (и подсказки Системы Управления).

Все биологические структуры на Земле существуют в пределах решётки, размеры ячейки и структура этой решётки описаны в "Холодный ядерный синтез". Напомним, что собственно сама решётка состоит из кубиков, каждое ребро которого является энергетическим модулем с заданной частотой движения заряда. При создании Земли внутри кубика имела рабочая структура иной решётки, а кубическая использовалась только для контроля. Более 5 тысяч лет назад некая система изменила соотношения связей и, введя привезённые элементы, создала новый тип решётки, в которой и существует весь мир. Глубина этой решётки = 2200 м, высота = 12400 м. Это и есть Ноосфера, или среда обитания.

До изменений вода имела иную структуру. Путём ввода в решётку ионов Na^+ , Ca^+ , Mg^+ и других ионов получили ту воду, которая и описана в энциклопедии.

Кроме того, ввод дополнительных структур ионов в существующие (но не работающие) структуры изменили и качество воды (получена морская вода).

В условиях Программных изменений, производимых Системой Управления Земли, изменились некоторые свойства базовой решётки.

Учитывая процесс формирования "золотого миллиона", необходимо перестроить решётки к новым частотам, которые были введены по программе до Пасхи 2007 года. Пуск новых частот прошёл именно на Пасху. Несоответствие энергозатрат обменных процессов привёл к дополнительным изменениям структур решётки, потому вода, поступающая с глубины более 5000 метров, при движении сквозь решётку с изменёнными свойствами, стала приобретать иные свойства, которые не были запрограммированы.

Рассмотрим различия и особенности воды в условиях изменения структуры решётки Ноосферы. Для $H = 0$ м над уровнем моря:

N	Наименование	Исходная структура воды	Текущая структура воды (до Пасхи)	Структура воды "Голубой лагуны" (Мальта)	Структура морской воды	Структура воды для 44
1	Температура замерзания $^{\circ}\text{C}$	-3.5	0	-6.2	-8.0	-12.0
2	Температура кипения $^{\circ}\text{C}$ (*)	107.3	100	102.5	104.0	124
3	Конденсат	Светло-зелёный	Прозрачный	Светло-голубой	Светло-зелёный	Светло-серый
4	Количество действующих частот	2^{64}	2^{32}	2^{41}	2^{39}	2^{44}
5	Основной ионный состав в молекуле воды:	-	+	+	+	-
	Ca^+	-	+	+	+	+
	Mg^+	-	+	+	+	-
	Na^+	-	+	+	+	+

	K ⁺	+	-	-	-	+
	P ⁺	-	-	+	+	+
	Cl ⁻	-	-	+	+	+
	Ar ⁻	+	-	-	-	+
	Ca ⁻	+	-	-	-	-
	Mg ⁻	+	-	-	-	-
	Na ⁻	+	-	-	-	-
	K ⁻	+	-	-	-	-
	P ⁻	-	-	-	-	+
	Cl ⁺	+	-	-	-	-
	Ar ⁺					

При замерзании морской воды образуется лёд, в структуре которого больше необходимых для обменных процессов ионов, как в питьевой воде.

Это свойство используют в основном птицы, тюлени, белые медведи, пингвины.

Отметим, что цвет воды определяется не структурой самой воды, а установкой в среднюю точку по оптическому спектру относительно существующей решётки.

Если решётка Ноосферы будет приведена к исходной норме, то и цвет воды изменится на светло-голубой. При перевозке воды перемещение происходит через решётки, в которых часть свойств изменена, потому и вода будет привезена не с исходными свойствами.

Спектральный анализ покажет линии, соответствующие частотам излучения (бета минус) самой решётки, но не базовой структуры и в некоторых случаях - частоты излучения решёток соответствующих ионов. Анализ на радиоактивность покажет только бета распад или самопроизвольный распад.

Главный вопрос - **можно ли употреблять новую воду?** И да, и нет! Новая вода содержит иное качество структуры и в миллиарды раз большее количество частот, чем та, к которой "все привыкли". Но в новой воде состав ионов другой, хотя по внешнему виду и по спектру отличий может и не быть. И пока не будут приведены в соответствие ионный баланс, для 88% населения Земли эта вода не пригодна для питья, и её потребление приведёт ко всем тем болезням, которые придумала медицина.

Остаётся 12% населения. Это те, кто генетически остался жив после всех преобразований. Эта часть населения может спокойно употреблять новую воду, так как по уровню генетического развития они стоят на несколько порядков выше, чем те же жители малой Азии.

Привезённая Система Управления, которая заменила Исходную Систему, не в состоянии изменить структуру новой воды, потому будет изменяться сама решётка и производиться биологическая привязка той части населения (из 88%), которая сможет выжить в новых условиях хотя бы одно поколение.

Некоторые проблемные решения по воде

Вода, как известно, получается из Космоса путем преобразования решетки Космоса. Имеем следующую таблицу:

N	Наименование структуры	Октава воздействия	Плотность потенциалов преобразования (вольт/м ³)
1	Изоляция протонного атома	64.000000	2464.0000
2	Удаление 12 связей	72.450450	8.2484
3	Удаление 12 связей	84.450450	1.8464
4	Добавление 4 связей	96.125125	48.1284
5	Изменение плотности потенциалов нижнего слоя атома	32.625625	2.4864
6	Изменение структуры потенциалов верхнего слоя атома	72.625625	2864.0000
7	Создание связки по нижнему слою атомов	84.625625	0.6484
8	Создание связки по верхнему слою атомов	36.625625	0.0840
9	Изменение альбедо верхнего слоя	32.750750	0.0064
10	Формирование двойной спирали (6 и 8)	48.450450	0.0008
11	Удаление нейтринной основы спирали	21.450625	0.4864
12	Формирование спирали на основе 6 связей	96.750750	0.0064

Рассмотрим отдельно признаки спирали.

1. Форма

Вода формы не имеет. Форму воды создает внешняя среда - если это атмосфера, то решетка атмосферы, если это водоем, то контур спектра решеток водоема. Вода известна в состояниях - твердом (лед, снег), жидком и газообразном (пар). Все эти состояния сохраняют лимфу спирали.

Предельные состояния формы (лимфы):

Нижний предел - 273.2 °С, при давлении P = 0 мм рт. столба, 18.4 % влажности.

Верхний предел + 164.0°С, при давлении P = 760 мм рт. столба, 100% влажности.

Капля воды формируется как оптимальная аэродинамическая форма для скоростей движения (капли) от $V = 0.012$ до 759.2 м /сек.

При движении в пределах атмосферы форма капли изменяется в соответствии с альбедо слоя, в котором она движется. При этом изменяется цвет и скорость.

Движение инерционно - неинерционной массы в постоянном или переменном поле, создаваемым структурой решеток называется тяготением. За счет рассеивания неинерционной массы получаем эффект торможения (аэродинамического сопротивления). При рассеивании капля теряет сформированные потенциалы (создаваемые с учетом потерь), и на высоте, соответствующей $H = 0$ метров на поверхности моря, получаем именно ту воду, которая и нужна живой клетке.

Структура спирали выдерживает не только высокую температуру и влажность, но и давление. Так, если взять трубку сечением 1×1 см, то при длине трубки 10000 метров (глубина Марианской впадины) получим давление на структуру 1000 кг/см², при таком давлении любая не связанная структура рассыпается, а вода не изменяет даже цвет, так как давление столба уравновешено решеткой водоема.

При резком изменении (снятии потенциалов несущей решетки) структуры, например, при тайфуне, вода забирает на себя эти потенциалы и изменяет цвет с бледно голубого на серый, то есть приобретает признаки "живой воды". Известно, что после прохождения тайфуна в центр формирования тайфуна собирается достаточно много морских обитателей, желающих полакомиться остатками живой воды.

В химии известно понятие "бензольное кольцо". С помощью такого кольца формируются все химически устойчивые соединения, в первую очередь имеющих биологическое происхождение. Сформируем описание устойчивой замкнутой конструкции. Далее приведем процесс преобразования этой конструкции и ее метаформу, принятую для расчетов.

Любое бензольное кольцо - это следующая конструкция (Если пронумеровать точки вершин, то получим **куб - основу неорганической химии**):

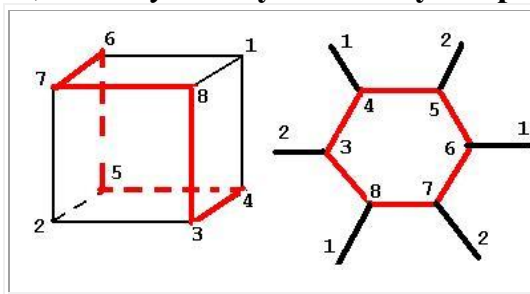

Конструкция имеет 6 точек входа - выхода, и их соединение дает описание конкретной химической формулы. Однако науке не известна физическая сущность такой конструкции, без нее невозможно идентифицировать не только составляющие, но и предмет исследований. Далее покажем, что любое бензольное кольцо имеет не 3, а 4 связи (каждая точка имеет по 2 входа и 2 выхода). Полнота конструкции определяется полнотой связей.

Рассмотрим в качестве примера структуру пылинки (минимальной пространственной структуры, имеющей всю полноту связей на базе бензольного кольца).

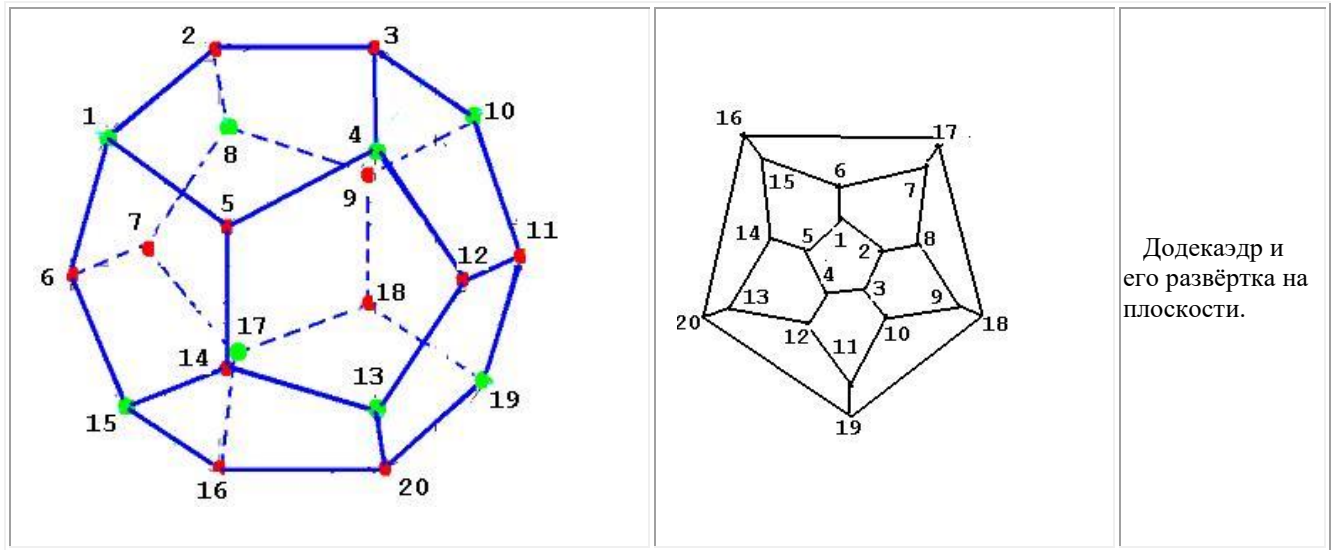

Додекаэдр и его развёртка на плоскости.

Бензольная модель додекаэдра
(исходная для формирования материальных структур, попробуйте восстановить исходную форму)

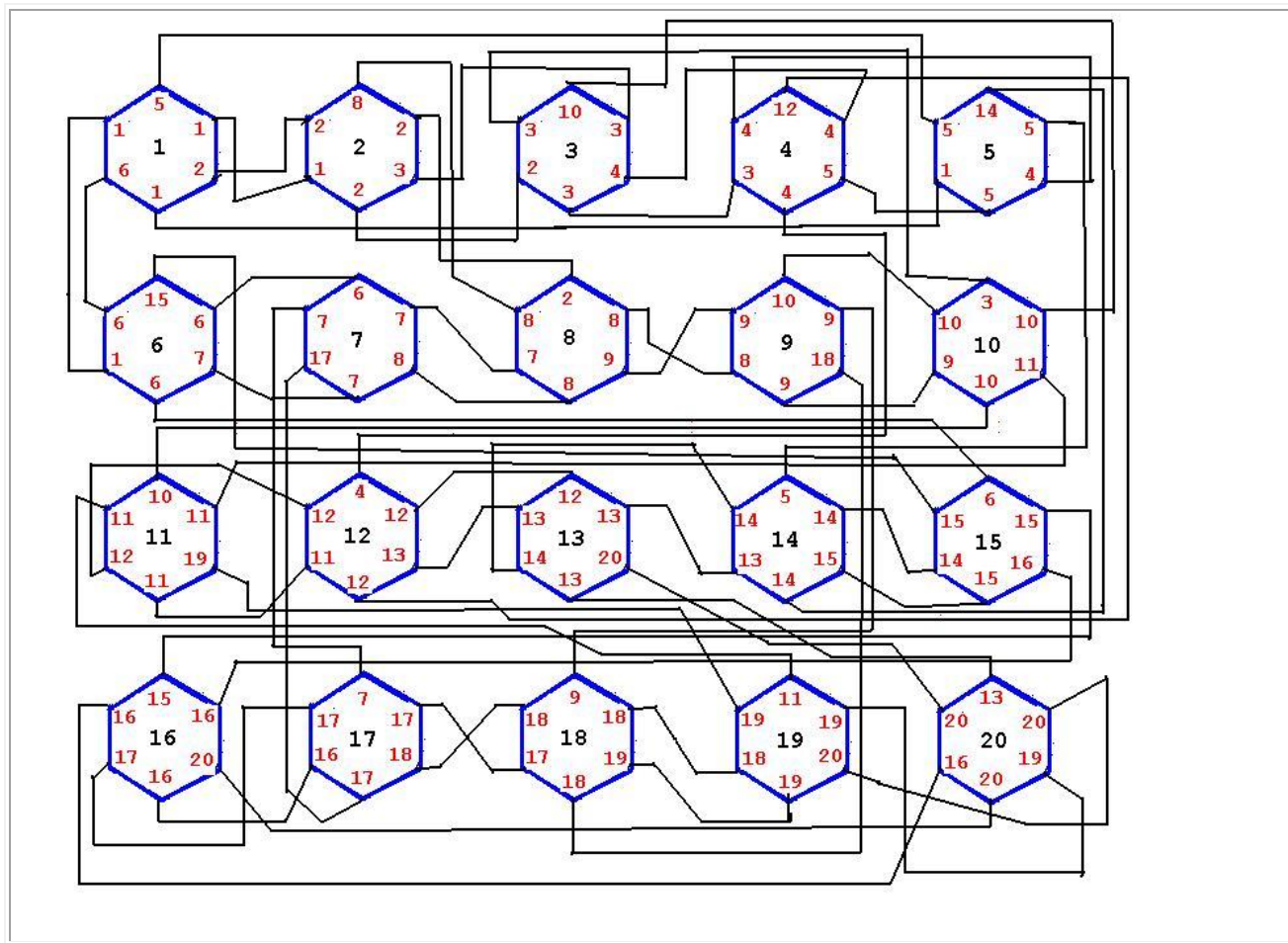

2. Лимфа атома.

Минимальная структура материального мира - атом.

Никакая макроструктура не может изменить энергетические характеристики, не изменяя характеристики своей основы - атома. Рассмотрим вкратце основные параметры атома.

2.1. Форма.

Форма атома понятна из рисунка.

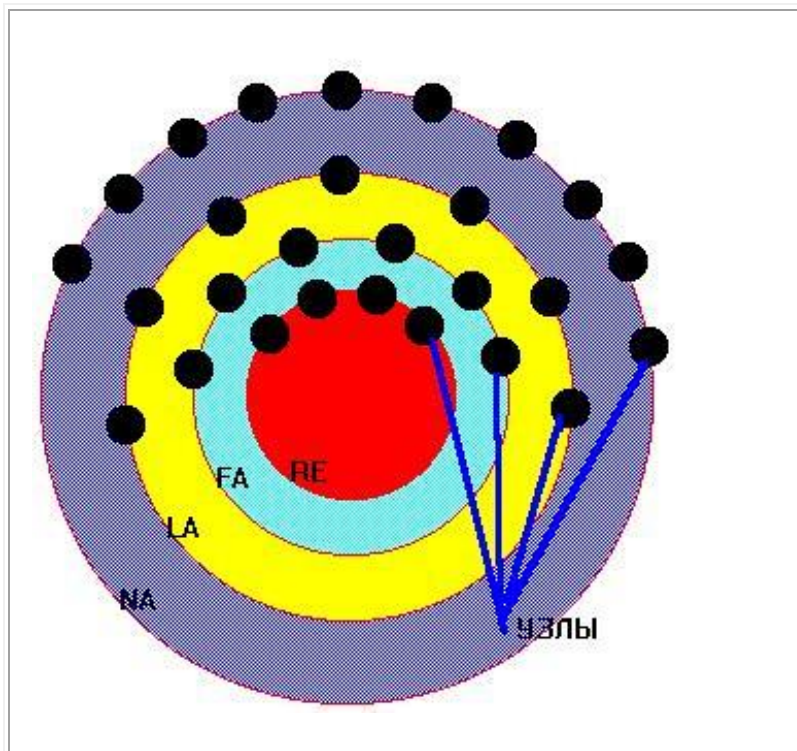

Атом имеет 4 рабочих поверхности - NA, LA, FA, RE и 40 нейтральных.
 Названия поверхностей не случайное. При внешнем воздействии на соответствующих частотах атом можно разрушить. Каждая поверхность содержит узлы.
 NA - 60 узлов (протонная);
 LA - 30 узлов (электронная номер 2, или плюс);
 FA - 20 узлов (электронная номер 1, или минус);
 RE - 20 узлов (нейтринная).
 В атоме нет узлов без связи - каждый узел имеет по 2 входа и 2 выхода.
 Отметим, что все числа в структуре атома полностью согласуются, то есть имеют все те свойства, которые описаны в теории симметрии:
18 осей симметрии; 6 трансляций; 24 элемента симметрии (18 + 6) - аддитивный режим;
108 элементов симметрии (18*6) - мультипликативный режим.

Базовый лорид является умножителем, и число связей соответствует мультипликативному режиму.

Исходным описанием базового лорида является 12 связей, что соответствует системе счисления. Любой базовый лорид распадается на 18 бензольных колец, каждое из которых компактно вписывается в единую структуру.

Отметим также, что система симметрии описывает комплексное (10 осей), двойное (2 оси) и дробное (6 осей) пространства.

Так как дробное пространство - это и есть нейтринное пространство, каждый базовый лорид является связующим между всеми видами пространств.

Двойное пространство - функция времени (или размерности пространства).

Изменяя показатели двойного пространства, можно изменять время как в комплексном, так и в дробном (нейтринном пространстве).

Атом имеет 230 внутренних связей + 2 внешние. Доказано, что максимально возможная структура ионного кристалла имеет 232 грани (что соответствует образующей лимфе).

Исходное значение 12 образует 22 - значный алфавит, но сочетание 22 по 2 дает то же самое число - 232, что подтверждает факт управления протонным атомом с помощью стандартного музыкального ряда.

Сочетание 12 по 2 дает 132 - общее число узлов, то есть каждый узел управляем.

Кстати, для нахождения всех вариантов обхода лоридных узлов существует метод автора "калейдоскоп". Последовательное соединение лоридных узлов согласно расшивке дает все множество структур.

Элементы теории симметрии

Разработанная теория симметрии обладает свойством исключительности, то есть не рассматриваются далее элементы всех существующих теорий симметрии.

Основные концепции.

Теория симметрии построена на точном математическом аппарате комплексных чисел. Математическое описание дает представление о типах преобразования энергии (14 типов), где тип преобразования зависит от пространства, в котором происходят преобразования.

Кстати, науке известен только один тип преобразования ($E = mc^2$).

Типы пространств с точки зрения теории симметрии:

1. Комплексное пространство.

Описывается комплексным оператором $i^2 = -1$, включает 10 осей симметрии.

Вращение комплексного вектора выделяет (шаг вращения равен 11.25^0 , то есть шаг октавы на плоской градусной шкале) точные значения направлений осей симметрии. Комплексное пространство представлено как ствол дерева.

2. Двойное пространство.

Описывается комплексным оператором $i^2 = +1$, включает 2 осей симметрии. Двойное пространство представлено как корни дерева.

3. Дробное пространство.

Описывается комплексным оператором $i^2 = 0$, включает 6 осей симметрии.

Дробное пространство представлено как крона дерева.

Двойное и дробное пространства - ветвящиеся, вектор оси раскладывается.

Описание дробного пространства - через пенту.

Сопоставление теоретически рассчитанных значений осей с практически найденными значениями спектров различных ионных образований обнаружило их точную идентичность и привело к конкретному практическому результату - по спектрам излучений всегда можно обнаружить инертную или неинертную массу, обладающую этим излучением, то есть на геологической карте всегда можно указать местоположение инертной или неинертной массы, или месторождения.

В теории симметрии указано на некоторые числовые аспекты:

Всего 18 осей и 6 трансляций. Комплексное и двойное пространство дают основу расчета спектров (12 осей), а двойное и дробное пространство (8 осей) - октаву преобразований спектров. Дробное пространство (6 осей) - основа бензольных колец, то есть основа жи-

вой клетки. Оси дробного пространства переводятся в пенту, и соединение связей пенты приводит к конкретной биологической структуре.

Указано, что число 108 является священным числом в Индии, это и 108 законов медицины, и 108^0 поворота спирали и т.д. (108 пирамид Кайласа, 108 - число чёток у лам, 108 законов медицины).

Кроме того, приведено, что и число 24 давно используется (24 психических функции).

Но $18 + 6 = 24$ (аддитивный режим);

$18 * 6 = 108$ (мультипликативный режим).

При использовании двойной симметрии как функции пространства (или времени), получим для аддитивного режима основание счета (12) и предельное состояние решетки (48) протонной структуры.

Для мультипликативного пространства имеем:

- шаг вращения спирали (54^0) в квадранте;
- угол наклона плоскости пирамид для 42 октавы (54^0);
- золотое сечение в функции $y = \sin x$;
- максимальное число лет существования мозга для биоструктур типа 1 (код = 421, обеспечивающий Комплекс - Арарат);
- общее число связей в протонном атоме = $54 * 6$;
- значение линейной величины = **2.54 (дюйм)**;
- нижний предел разрушения ионных структур с лимфой, и так далее.

Относительно дюйма можно добавить, что это $2 * 54$ (то есть 108), но расстояние в 1 дюйм магнитный импульс 54 октавы проходит за 1 такт.

Число связей двух не смежных лоридных узлов протонного атома равно 216.

Число связей одного базового лоридного узла равно 108, промежуточного - 24.

Рассмотрим возможность использования 133 лоридных узлов. Имеем:

70 лоридных узлов по 108 связей;

62 лоридный узла по 24 связи.

Сумма всех связей 9048, если разделить на основание системы счисления, получим **754**, то есть 7 (одно из базовых чисел) и 54.

Добавить лишнюю связь можно только к узлу, имеющему 24 связи

Минимальное соединение дает 84 октаву, добавление связей дает смежное значение октавы, например, 97, 119 и так далее.

Из кристаллографии известно, что максимальное число плоскостей в кристалле равно 232 но, с одной стороны, это сочетание 22 по 2 (см. музыкальный ряд), а с другой - число связей в протонном атоме (232).

Музыкальный ряд (музыкальная октава) содержит 7 тонов и 5 полутонов (всего 12), использование тон - полутона дает 22 звука (соответствует оптимальному алфавиту), сочетание же 12 по 2 дает 132 (что соответствует числу лоридных узлов в протонном атоме -

132), или двойное полное сочетание 12 по 2 дает 132. Двойное сочетание соответствует развитию, то есть функции двойного пространства с двойным умножением вектора.

Таблица Менделеева является частным случаем: число базовых элементов 132.

Таблица Менделеева заканчивается элементом U (уран). Следующие за ураном элементы в таблице являются стабильными изотопами (изостерами) урана.

Используя теорию симметрии, можно не только составить полную таблицу ионных структур, но и сопоставить этим структурам частотный диапазон, плотности потенциалов, необходимые признаки устойчивого состояния, то есть получим "музыкальную" таблицу ионных структур.

Основой расчета узла (лорида) является пента, но пента - это уже ряд Фибоначчи, где вместо последовательности 1, 2, 3, 5, 8, 13, 21, 34... (ряд 1) используется последовательность 4, 8, 12, 20, 32, 52, 84, 136...(ряд 2). Значения "золотого сечения", полученного с использованием ряда 2, не отличаются от значений, полученных с использованием ряда 1, но ряд 2 - четный, и имеет определенные преимущества перед рядом 1 при использовании других систем счисления. Значение числа "золотое сечение" имеет конкретный предел - 128.864 знака после запятой в 12-ной системе счисления.

Начальный ликбез для академиков РАЕН

Вода - основа жизни, без воды нет жизни биоструктур. В справочной документации понятие "вода" сведено к "средней температуре по госпиталю", и **нет отличий между водой в клетках мозга и водой в водоемах**. При указании химических свойств воды не учитываются энергетические параметры составляющих ее элементов. Неизвестна структура связей молекул, все возможные структуры построены на гипотезах. Рассмотрим, например, реакцию нейтрализации:

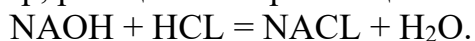

Реакция идет с выделением тепла. Вода, полученная в результате реакции, имеет параметр pH = 7.8 (при исходной кислотности pH = 4.8). Пусть получено 1 литр этой воды (все внешние параметры соответствуют - по цвету, запаху и т.д.).

Возьмем 4 литра воды из водоема (pH = 6.72) и смешаем. В итоге pH воды будет равно 7.32 - 7.34. Заметим, что все внешние признаки соблюдены.

Вопрос: **можно ли пить эту воду ?**

Физическая энциклопедия, том 1, стр. 294: ".. **Вода - простейшее устойчивое химическое соединение водорода и кислорода (окись водорода - H₂O), при нормальных условиях - бесцветная, голубоватая в толстых слоях прозрачная жидкость без запаха.**" И это - строго научное определение воды. **Только по этому одному определению можно написать целый трактат в юмористическом стиле.**

Предварительные замечания.

На Земле вода окружает нас везде, и везде она разная. В атмосфере мы имеем влажность (какой воды?), туман, дождь, снег. Известно всего 10 модификаций льда (хотя их 10^{24}). Весной капли дождя - крупные, осенью - мелкие. Во время дождя можно наблюдать пузыри (причина?). Откуда-то появляется кислотный дождь (он наблюдался и до технического прогресса). Замкнутые водоемы (Каспийское, Аральское моря) имеют тот же состав, что и Тихий океан, хотя под действием рек, Солнца должны быть пресными. Озера, реки, родники - не известна природа их возникновения. В то же время реки текут с гор - как вода туда попадает (пока - по осмосу, но это - капли). Какая река течет "правильно" - Волга или Обь? Не только состав воды, ее распределение на Земле, ее движение, ее потребность не известны современной науке, но и биологическое действие - зачем она нужна организму.

Исходя из современных знаний о воде, вся водоподготовка строится на получении внешних эффектов (цвет, запах, химические свойства, теплоемкость), отсюда - разработка систем очистки - от бактерий, от ионов металлов, от отходов химических производств и т.д. Используются при этом как естественные (песок, кремний, уголь), так и искусственные (на базе углерода), с использованием высоких технологий (мембранные) очистные системы. Как правило, чем система очистки хуже, тем она лучше рекламируется.

Для производства работ в той системе знаний, которые общеизвестны, необходимо создать подразделение (лаборатория, отдел и т.п.) в рамках РАЕН, целью и задачами которой были бы проверка (и рекомендации) всех известных и неизвестных в настоящее время систем очистки воды с целью получения значений, указанных в ГОСТе. Только после положительного решения о создании такой лаборатории (24.07.97 г. представитель Мосводоканала Е.Богомолова сообщила, что **ВСЯ ВОДА В МОСКВЕ ТОЧНО СООТВЕТСТВУЕТ ГОСТу**) можно, при поддержке заинтересованных организаций, приступить к реальной работе по проблемам очистки воды. Исследовать на современной приборной основе можно любые минералы и органические соединения, приближающие воду к показателям ГОСТа. Составить план работы такой лаборатории не займет много времени - все упирается в реальное финансирование.

Дополнение.

Первое крупное научное открытие об использовании воды было сделано не так давно - в кинофильме "Волга - волга" ("**Без воды - и ни туды, и ни сюды**"). Некоторые замечания к этому открытию изложены в "Холодном ядерном синтезе" том 8. Основные замечания:

- вода - это не простейшая смесь, а сложная структура;
- если вода используется биоструктурой, **то она имеет необходимые октавы частот и энергетические характеристики, на которых построена живая клетка биоструктуры;**
- изменение энергетических характеристик воды, удаление октавы не обеспечивает использование этой воды биоструктурами;

- изменение энергетических характеристик и удаление октав частот преобразуют структуру молекулы в ион соответствующего металла (до стронция включительно) без изменения внешних характеристик;

- восстановительный процесс - это процесс внесения в молекулу воды утерянных энергетических параметров и (или вместе с этим) добавление соответствующих утерянных октав частот;

- минеральные соединения, которые сами являются отходами воды, не могут быть использованы для изменения энергетических характеристик воды и тем более, вносить в молекулы воды необходимые октавы частот (у человека тоже пища идет по одному тракту, или пути, обратный пока не освоен);

- использование минеральных соединений для изменения энергетических параметров воды требует исследований в связи с возможным изменением структур живой клетки под новые характеристики;

- наиболее реальной схемой изменения свойств биологически активной воды является использование углерода C_{60} , молекула которого синтезирована. Кстати, молекула C_{60} - это сборка из 12 додекаэдров.

P.S. Вода - это не автономный объект исследования. В различных случаях ее использования - от полива улиц до употребления ее человеком, который и так на 100% состоит из воды (в процессе его развития не происходит механического переноса ионов минералов и образование, например, скелета, а потеря по заданной программе свойств определенной воды с образованием ионов), необходимо объект исследования (воду) сопоставлять с объектом - пользователем (человеком), и это тандем и рассматривать как одно целое. **Это не означает, что надо объединить институт водных проблем (Москва), институт инженеров речного флота и институт человека (С.Петербург).** Согласно закону Паркинсона, такое объединение приведет только к удвоению штата (общего) и снижение в октаву раз (в данном случае - в 8 раз) эффективности работы.

У человека нет структур, которые не имеют в своем составе молекулу воды, и ликвидация молекулы означает появление мертвой клетки.

Мы не просто "вливаем" воду в пробирку, стенки которой выдерживают ГОСТ по воде (кстати, сколько генотипов, столько и "пробирок", а значит, столько и должно быть ГОСТов). Ориентировочное число "пробирок" - около 755.

Человек - это не сосуд для хранения жидкости, и уж никак не полигон для испытания новых уникальных шампуней, настоек трав с "других полигонов", воды, настоенной на выходном продукте жизнедеятельности планеты. Текущее состояние употребляемой жидкости согласовано с текущим состоянием мозга и его возможностью эту жидкость использовать. **Известная фраза: "Если в кране нет воды ..." не означает, что надо срочно искать врагов народа или черпать воду из другого источника, находящегося в квартире.** Вполне возможно, что у Вас просто исчезла соответствующая инструментальная база (ощущение - согласно Марксизму - Ленинизму). **Если снижен порог чув-**

ствительности, то Вам все равно, какое рН имеет вода - реакция мозга на изменение рН может быть и не мгновенной.

В итоге все исследования замыкаются на человеке и воде, из которой он состоит, и потребление внешней воды, регулируемое текущим состоянием мозга, может и не быть связанным в определенный момент с энергетическими параметрами внешней Среды.

Можно для изменения энергетических параметров воды использовать любые средства, технологический процесс изменений может быть рекомендован определенным состоянием мозга конкретного генотипа, которому доступна информация по взаимосвязям только для данного мозга, и это не означает, что данный технологический процесс можно перенести на употребление другим мозгом, имеющим иной процесс реакций. **Каждый мозг подбирает для себя то, что необходимо, и никто не задумывается, как это происходит.**

Общеизвестно, что вода - это H_2O , известно также, что вода не однородна, существует тысячи вариантов молекулы воды, но никто не может показать их отличительные свойства. Наука смешивает все в одну кучу - морская вода (соль плюс H_2O), питьевая вода, в которой растворены соли, техническая вода (например, после прохождения очистных сооружений), вода в клетках животных.

Используя терминологию, взятую из таблицы Менделеева, можно сказать, что вода - это только водород и кислород, но не существует теорий, показывающих, почему они должны образовать однотипное соединение.

Неизвестна природа образования воды на Земле, способ ее перемещения, а также причина паводков, наводнений, дождей, гроз. Что такое кислотный дождь и связан ли он с техническим прогрессом? О воде известно, что имеется показатель "отрицательный логарифм концентрации водородных ионов", или рН, что вода может превратиться в пар или в лед, граничные точки которых приняты за шкалу температуры. Известны "тяжелая" и "легкая" вода, а также то, что вода является проводником электрического заряда.

Текущее состояние проблемы воды.

Терминология, справочный материал - см. "Холодный ядерный синтез", т. 2 - 8 и приложения к ним (1).

Форма.

Любой элемент имеет форму. Эта форма может быть сборной. Тип сборки определяется частотой гравитационной составляющей, зарядовым эквивалентом и, если сборка находится в двух и более пространствах одновременно, то и магнитным импульсом. Формы сборки любого химического элемента описаны в монографии "Холодный ядерный синтез".

Вода имеет N^{256} ($N = 8$) вариантов сборок из 3 форм. Каждая форма определяется числом связей. Названия элементов взяты из таблицы Менделеева, но только названия - это

водород, кислород, азот. Структурой формы может быть, например, тетраэдр (4 внешние связи).

Первый закон формы (1):

Магнито-электро-гравитационные параметры импульса, связывающего две структуры через один узел (атом или структуру), имеют альбедо, равное нулю.

Второй закон формы (1):

Пространство формы определяют время реакций (время внутри структуры может быть разным, если имеются отличия в параметрах магнито-электро-гравитационного импульса) и параметры импульса.

Остальные 10 законов формы можно не приводить.

Параметры импульса.

К параметрам импульса относятся:

- гравитационная частота, диапазон октав: 21.125125 - 97.875875, шаг 0.000125 (только нечетный ряд);

- эквивалент электрического потенциала для гравитационной частоты, диапазон октав: 16.5 - 98.5, шаг 0.00001250 (только четный интервал, начало - с 0.5);

- магнитный импульс, диапазон октав: 2 - 512, ряд приведен в монографии.

- угол скольжения, диапазон относительно числа пи:

21.6⁰ - 38.64⁰ - угол опережения магнитного импульса;

38.64⁰ - 46.32⁰ - угол отставания от магнитного импульса.

Угол переходного процесса равен 38.64⁰ и принят за 0 градусов в диапазоне числа пи (в других диапазонах циклических структур этот угол имеет другие значения).

Минимальные параметры - это определенное сочетание (полка параметров) по типу полки решений в задачах из класса "Системный анализ и исследование операций".

Минимальные параметры решетки Космоса приведены в монографии.

Передаточный коэффициент формы определен квантованием при снижении (увеличении) гравитационной частоты, эквивалента электрического потенциала, магнитного импульса. Таблица квантования - в монографии.

Начальное состояние любой формы.

Любая форма образуется при альбедо формы, равном нулю, при этом существуют только 2 пространства: электронное и протонное (определяемые структурой атома). Альбедо реакций атома равно нулю, и это возможно только при предельных значениях всех параметров:

- гравитационная частота - 97.625450 октава;

- эквивалент электрического потенциала - 512.12501250;

- магнитный импульс - 256 октава (МИ Солнечной системы);

- угол скольжения равен нулю для числа пи, или значению угла эклиптики Солнечной системы (при этом пи имеет другое значение).

Начальная форма имеет по 3 связи (всего - 9), и это - икосаэдр (с равными сторонами). Альbedo, равное нулю, обеспечивается равенством отрицательных (протонное) и положительных (электронное) углов скольжения.

Для Земли исходная форма - это состояние предельных параметров, образующих тип "шаровой молнии" с зарядовым электрическим эквивалентом 8^{482} , по магнитному импульсу это соответствует примерно 2800 метр (диаметр). При не изменении угла скольжения Солнечной системы в целом такая шаровая молния привела к альbedo = 0 всей Солнечной системы. В исходном виде Земля - это чисто не инерционная масса.

Процедура изменения формы.

Альbedo может измениться только под действием внешних параметров. Процедура изменения формы - это изменение параметров и альbedo, при этом конечная форма имеет альbedo, равное нулю. Процедура изменения формы изложена в "Альbedo воды".

Отрицательный логарифм концентрации водородных ионов (рН).

Любая не органическая (и органическая) структура содержит соединение с атомами водорода (включая плазму). Водородный ион - это структура, которая имеется в каждом соединении. Она содержит 4 антиатома и, конечно, здесь не идет речь о наличии или отсутствии этих атомов (без них структура трансмутируется в другую структуру), а о значении параметров, которые являются неотъемлемыми для данного соединения.

4 антиатома имеют положительный потенциал, и поэтому дают отрицательную реакцию.

рН необходимо рассматривать не только для структур в нейтронном состоянии, но и знать предисторию - как способ образования нейтронной структуры, так и конечное альbedo. Если рассматривать все варианты преобразования конкретной структуры (например, воды), то получим огромную таблицу - триллионы строк с квантованием по конкретному параметру.

Изменение рН - это изменение электрического потенциала или магнитного импульса.

рН структуры - это интегральная сумма рН входящих в структуру соединений.

Морская вода имеет интегральное рН=6.666666!!! (при температуре 16.4^0).

Это число можно назвать числом дьявола - воды много, а пить нельзя (и конечно, не из-за наличия в морской воде растворенных ионов металлов, определяющих ее вкус).

Для человека норма рН воды составляет 6.88 - 7.45, для морской рыбы - 6.48 - 6.78.

Кстати, измерительные системы для измерения рН должны быть построены по типу шкалы "Спираль Архимеда", а не общепринятой логарифмической.

Измерительные инструменты.

В нейтронном пространстве не существует приборов и инструментов для измерения текущих параметров воды, так как они сами содержат структуры водородных ионов, и относительные параметры измерений не отображают действительной картины.

Память воды.

Вода, как известно, и подтверждено экспериментом, льется сверху. Это вызывает наводнения, снежные заносы. Испарения немедленно превращаются в тучи, которые, гуляя по небу, высматривают места приземления.

Наука, правда, не в состоянии ответить на элементарные "детские" вопросы:

- почему течет река?
- почему река течет с гор?
- почему океан не пресный, если в него вливается столько воды?
- почему облака на разной высоте (и с верхних облаков не капает)?
- и так далее.

Попытаемся ответить на эти вопросы не с научной точки зрения.

Водный бассейн Земли - это сложная структура. Она была сформирована 360 млн. лет тому назад. Водный бассейн формировался около 22 млн. лет. Основой его формирования было преобразование нейтринных структур. Но нейтринные структуры имеют возможность хранения информации и после преобразования сохраняют эту способность с потерей времени реакции. Поэтому вода хранит информацию о том, что было до появления водного бассейна. Эта информация имеется и в клетках живых существ.

Память воды - на гравитационной частоте 91.500000.

Известно, что водород H_4 имеет 512 атомов и 640 антиатомов, из них только 1 атом и 3 антиатома образуют соединение типа тетраэдр, то есть устойчивую структуру, вокруг которой и формируются (по спиральям, имеющим угол спирали согласно потенциалу) в компактные блоки (узлы). Чем дальше от тетраэдра находится атом (антиатом), тем выше октава гравитационной частоты и магнитный импульс, связывающий по внешнему контуру всю структуру водорода. Октава магнитного импульса определяет тип памяти, и чем выше октава, тем ниже потенциал защиты носителя памяти. Для изменения памяти высокой октавы нет необходимости снимать потенциал магнитного импульса на высокой октаве - достаточно изменить гравитационную частоту связи тетраэдра (нейтронная структура), и все остальные атомы и антиатомы вынуждены будут изменить альбедо, при этом изменение будет проходить последовательно согласно закону квадрату октавы кольца спирали. Например, при изменении октавы гравитационной частоты тетраэдра с 87.250250 на 79.875450 потенциал магнитного импульса на 248 октаве уменьшится в 8^{56} раз, что приводит к его ликвидации и нарушению замкнутой системы хранения информации, а это значит, можно воспользоваться этим либо для чтения, либо для записи с последующей операцией восстановления гравитационной частоты. На этом основано действие, связанное с корректировкой информационного блока (например, при воздействии на блок импульса на 54.625 октаве). Магнитный импульс связывающих систем должен быть одинаков (ина-

че получим хаос). Измененный блок не должен выделяться в однотипной среде, поэтому изменение альбеда одного блока влечет за собой цепную реакцию изменения альбеда (с уменьшением альбеда) в соседних блоках, изменяя за счет уже собственного альбеда потенциал магнитного импульса. Альбеда не может изменяться бесконечно, и есть предел - это формирование гравитационной частоты связи внешнего контура (вместо магнитного импульса), что соответствует образованию иона. Такой водородный блок является уже не носителем информации, а концентратором ионов с образованием не спиральной структуры. Чем выше тип водорода, а соответственно, и тип памяти, тем быстрее происходит смена альбеда (и соответственно замена магнитного импульса на гравитационную частоту). Время реакции атома (антиатома) резко сокращается, и в течение 2 секунд реакции водородный блок рассыпается с образованием натрия. Как известно, тип водорода определяется числом атомов и антиатомов в нейтронном состоянии, так как 32 октава магнитного импульса связи решетки нейтронной структуры является наиболее устойчивой даже при смене частот на высоких октавах. Каждый тип структуры (H_4 , H_5 , H_6 , H_7 , H_8 , H_9) образует 64 варианта связи только между двумя атомами, то есть для водорода H_4 мы имеем 635376 вариантов связи только по магнитному импульсу. А водород H_9 , который является основой живой клетки, имеет 27540584512 вариантов связей только по магнитному импульсу. Если учесть еще и углы, и фазирование, получим достаточно большое число возможных вариантов формирования живой клетки, и только одна миллиардная часть этой величины реализована на Земле.

Вода, как основа жизни на Земле, получена из воды Космоса путем изменения структуры решетки Космоса. Это значит, что после получения воды в Космосе остается след, который не затягивается, и общая мощность следа равна мощности энергетических преобразований над решеткой Космоса.

Часть 1. Ступени преобразований.

Первая ступень преобразования - задача разрушения решетки Космоса.

Эту задачу выполняют системы жизнеобеспечения Земли. В один такт, равный 12 часам (по времени Солнечной Системы), производится перефазировка потенциала связи гравитационной частоты, в связи с чем обеспечивается свободный потенциал на 95.75007500 октаве. Этот потенциал образует как бы подушку на пути движения Земли и, если его не преобразовывать далее, он выбрасывается в Космос, образуя вихрь с подпором. Этот вихрь может создать Земле дополнительное ускорение, нарушая альбеда самой Солнечной Системы. Этот потенциал свободно проходит сквозь все 124 слоя Ноосферы. При движении сквозь слои Ноосферы зарядовый эквивалент не может находиться в свободном состоянии, и всегда связывается в структуру, близкую к додекаэдру. Плотность одного такого заряда равна всегда (по структуре додекаэдра) 2.486428 вольта/м³. Миллиарды таких додекаэдров пронизывают слои атмосферы, создавая электрическое поле Ноосферы.

Вторая ступень преобразования - связывание потенциала в атом. Эту задачу решает Солнце. Рассматривая таблицу частот по Солнцу, мы видим огромный спектр этих частот. Их сочетание (в зависимости от фазы частоты) дает практически неограниченный

спектр возможностей связи зарядового эквивалента. Изначально положение Земли относительно Солнца, ее орбита, наклон, эксцентриситет были точно привязаны ко всем тем формам преобразования, которые сопутствовали сохранению альбедо при работе систем жизнеобеспечения. Первым серьезным нарушением альбедо явилось наличие Луны. Это привело к искажению (накоплению лишнего зарядового эквивалента) альбедо и, как следствие, смещению начальных характеристик. Наклон Земли уменьшился почти на 2 градуса, а это - лишний приток зарядового эквивалента. Эта разность не исчезла сама собой, а образовала вихрь, который компенсировал наличие Луны и явился исходным в смещении самой орбиты Земли и, как следствие, спирали движения самого Солнца. За прошедшие 1000 лет диаметр спирали Солнца существенно изменился, особенно за последние годы.

Скорость изменения диаметра спирали на сегодня составляет примерно 0.848 м/сек, если построить график, а он будет иметь вид экспоненты, то сегодня эти изменения отмечены как катастрофические.

Огромная плотность не связанного зарядового эквивалента не просто покидает Землю, но и изменяет привычную структуру Ноосферы, вызывая изнуряющую жару, наводнения - как следствие изъятие дополнительного положительного потенциала, необходимого зарядовому эквиваленту для покидания Земли и формирования дополнительного вихря. Частотные параметры при этом не изменяются - октава остается прежней. Изменение спирали движения Солнца приводит к дополнительному нагреву Ноосферы и формированию дополнительных излишков зарядового эквивалента.

Третья ступень преобразования - снижение октавы протонного атома, при этом формируются молекулы. Расчетное снижение октавы таково, что исходное количество зарядового эквивалента расходуется на:

- формирование ионных структур (до 32 октавы);
- формирование нейтринных структур (до 64 октавы);
- формирование нейтронных структур (до 84 октавы);
- формирование антинейтронных структур (до 128 октавы).

Земля не может содержать больше того, на что она была рассчитана, поэтому есть ограничения на мощность каждой структуры. При превышении мощности соответствующая структура может быть и разрушена (или "пасть под тяжестью").

На Земле некоторые системы жизнеобеспечения были созданы позднее, некоторые - без учета характеристик Земли и свойств процессов преобразования. У каждой системы - свое назначение, и не совмещение с базовой системой жизнеобеспечения приводит к серьезным последствиям.

Каковы же причины несоответствия?

а) **Отсутствие координатной системы.** Это значит, что календарь поздних систем жизнеобеспечения накопил за последние тысячелетия ошибку, значение которой уже совместимо с тактом работы, а это значит, что работа системы на сегодня - величина случайная.

б) **Разбаланс третьего этапа накопления.** Преобладание одной формы преобразования зарядового эквивалента над другой может привести к самоликвидации соответствующей формы.

Отметим, что третий этап - это и есть та вода, которая является основой и для формирования живой клетки.

Какую опасность представляет уменьшение положительного потенциала в Ноосфере?

Во первых - изменяется структура Ноосферы и ликвидируются защитные слои, в первую очередь - озоновые слои.

Во вторых - высокие октавы переводятся на более низкие ступени, то есть производится их ионизация.

В третьих - катастрофы приобретают спонтанный характер.

В четвертых - изменяются свойства решетки Ноосферы даже для 50 и 60 октав.

АЛЬБЕДО ВОДЫ

Введение.

Вода, как и все окружающие нас структуры органического и неорганического происхождения, имеет альбедо. Это значит, что реакции в атомах, из которых состоит молекула воды и соответственно пространство этих реакций, могут не совпадать со средним временем Солнечной системы. Ориентировочно за среднее время Солнечной системы можно принять естественный отсчет времени (в сек.), учитывая цикличность движения Земли и всей Солнечной системы. Это сделано только для упрощения. Действительное время Солнечной системы и ее движение (пространство) несколько отличается, так как необходимо учитывать частоты гравитационных полей контура Солнечной системы, и в этом случае получим, что пространство реакций каждую секунду меняется, то есть меняется система отсчета как эталон. Приняв естественный отсчет времени, мы фиксируем внешнее пространство и рассматриваем альбедо в пространстве с фиксированными параметрами при внешнем альбедо равном нулю. В данном пространстве мы имеем 2 типа энергетической массы - инертная масса и не инертная масса. Вода является смесью двух масс.

Энергетика воды.

Автономная группа атомов, обладающая свойством организации внешних связей не зависимо от пространства образования и свойств параметров - гравитационных, эквивалента электрического потенциала, магнитного импульса, угла скольжения и т.д., в исходном состоянии имеет 56 атомов. Структуры из 56 атомов, обладающие способностью вторичных связей при не нарушении первичных связей, названы водой. Вторичные связи могут образовать бесконечную цепь однородных структур и, если не инертные или инертные энергетические массы имеют те же параметры связи (например, ионы металлов), то они образуют однородное соединение типа, например, морской воды.

Рассмотрим отдельно структуру, состоящую из 56 атомов. Исходя из терминологии в монографии "Холодный ядерный синтез", структура содержит в исходном состоянии 56 антиатомов, внешняя связь которых осуществляется на 24 октаве магнитного импульса, 88.5 эквивалента электрического потенциала и 87.875875 октаве гравитационной частоты. Эта антиструктура с положительным альбедо неустойчива в связи с отрицательным альбедо окружающей среды, поэтому структура претерпевает изменения, приведенные в таблице:

N	Наименование	Число антиатомов	Число атомов
1	Исходная структура	56	
2	В антинейтринном пространстве	52	4
3	В антинейтронном пространстве	48	8
4	В нейтринном пространстве	44	12
5	В нейтронном пространстве	40	16
6	В нейтронном (дейтерий)	37	21
7	В нейтронном (третий)	31	25
8	В нейтронном (морская вода)	21	35
9	В нейтронном (пресная питьевая вода)	16	40
10	В нейтронном (пресная техническая вода)	12	44
11	В нейтронном (дистиллат естественный)	8	48
12	В нейтронном (дистиллат вторичный)	4	44
13	В нейтронном (натрий)		56

Вторичный дистиллат - это вода, например, вулканов и гейзеров. Потеря всех антиатомов приводит к образованию ионов натрия, которые растворены в воде и являются неотделимой структурой. Дальнейшее снижение электрического потенциала приводит к разрушению структуры и выделению электрического потенциала атомов.

Как уже отмечалось, альбедо всей структуры равно нулю. В таблице указаны стационарные состояния структур для альбедо равном нулю, и при нарушении альбедо следует иметь в виду, что изменение времени реакций может привести как к состоянию, указанному в нижней строке таблицы, так и к возврату в исходное состояние.

Энергетические затраты преобразований приведены в монографии, и для качественного перехода (или организации переходного процесса) не требуется создания мощных магнитных контуров.

Вода имеет решётку. Решётка воды - это непрерывно связанная структура. Размер решётки - несколько ангстрем. В отличие от решётки атмосферы, решётка воды имеет тетраэдральную структуру.

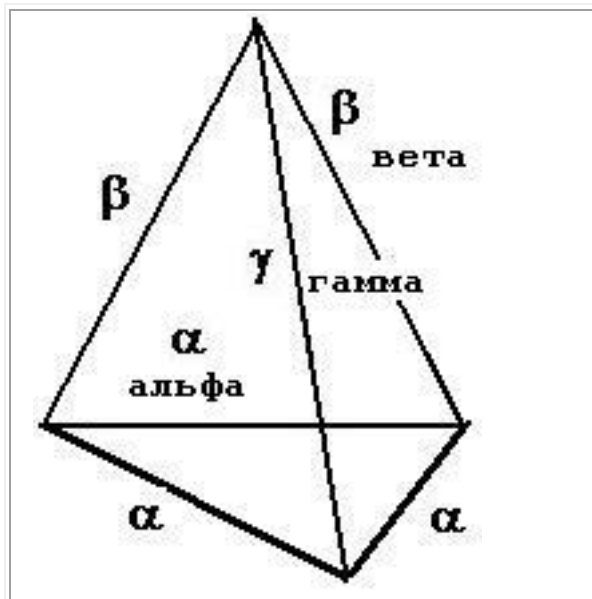

Стороны у тетраэдра разные. Сторона альфа примерно 2, сторона вета примерно 2.4, сторона гамма примерно 2.8. В тетраэдр вписан куб, в котором находятся додекаэдр и икосаэдр. Главной структурой является куб. Раньше куб имел свойства только информационной решётки о состоянии наполнения и не мог быть управляем, то есть свойства наполнения не должны быть изменены.

Энергетические свойства решётки

	альфа	вета	гамма	Куб	Додека-эдр									
	1	2	1	2	1	2								
A	1	21	1	21	1	21	1	2	1	2	0	-	12	21
B	3.2	39.6	2.6	39.6	1.7	39.6					3.8	39.6	0	-

1 - Плотность потенциала

2 - Угол скольжения заряда

Изменения, нарушившие альbedo структуры (для октавы 50):

	A	B
Альфа	50.000000	50.125750
Вета	50.000000	50.125375
Гамма	50.000000	50.500000
Куб	54.000000	54.125125
Додекаэдр	64.000000	-

До изменений вода не имела свойств нарушать структуру и менять соотношения параметров, проявляемые в макром мире как запах, цвет, магнитные свойства, и так далее. Установленные изначально свойства воды использовались для получения льда как основы жизни. **Такая вода сохранилась на некоторых планетах и является эталоном.** Отметим, что свойства этой воды поддерживаются Системами Управления на планетах, и в любое время могут быть перенесены на другие планеты. Угол 21^0 - это не просто угол, это и время существования, и каждые 32000 лет происходит обновление

структур. Последнее обновление было ровно 32000 лет назад и касалось всех планет Системы. **Весеннее равноденствие - это время обновления, а значит, восстановление свойств воды.** Изменяется цвет воды, она больше не имеет запах, нет размежевания между водой в океанах и водой в клетках животных. Нет смысла изменять рН воды, так как стандарт рН задан самой структурой и равен 7.24.

Вода в биологических структурах

Тракт вывода воды

Введение.

Любая биоструктура имеет, как правило, три основных системы:

- система получения потенциалов;
- система преобразования потенциалов для обеспечения жизнедеятельности;
- системы вывода потенциалов, не нужных для обеспечения жизнедеятельности.

Последняя система распадается на две:

А. Система вывода низкопотенциальных структур. Кроме того, эта система является основной системой вывода всех ионов, являющихся продуктами деятельности мозга.

Б. Система вывода высокопотенциальных структур.

Рассмотрим систему вывода высокопотенциальных структур, так как именно работа именно этой структуры является определяющей по всем жизненно важным функциям организма любой биоструктуры. На примере человека это - тракт вывода мочи. С точки зрения современной медицины этот тракт является третьестепенным. Например, если не работает мочевой канал, можно вставить трубочки, и вывод будет производиться так же, как выливается вода из бочки.

Аксиома 1. Любая клетка человека должна вывести как низкопотенциальные, так и высокопотенциальные структуры, то есть выводу подлежат любые структуры, нарушающие принципы построения клетки и ее жизнедеятельности.

Следствие 1. Если система вывода низкопотенциальных структур не в состоянии вывести весь "мусор" из клетки, этот мусор заполняет саму клетку и образует "шлак", при этом возрастает магнитный импульс связи клетки с мозгом.

Поясним это следующим образом. До образования "шлака" клетка имела магнитный импульс связи 77.450450. При накоплении шлака начал увеличиваться потенциал гравитационной частоты формы клетки, а так как "шлак" не имеет собственной частоты связи с мозгом, магнитный импульс должен обеспечить новую клетку (со "шлаком"), поэтому идет относительный рост магнитного импульса. Предельное значение - 77.975875. При последующем увеличении "шлака" клетка меняет правую спираль (октава спирали

77.12501250) на левую. Если такая клетка обнаружена мозгом, она выводится из организма. Если нет, может быть образована колония (у домохозяек названа раком), так как низкопотенциальные структуры "шлака" совместимы с продуктами жизнедеятельности самого мозга.

Для вывода низкопотенциальных структур человек имеет кишечник и кожу. Доставка низкопотенциальных структур (от каждой клетки) производится лимфосистемой и кровеносной системой.

Так как опасность низкопотенциальных структур очевидна, все внимание современной медицины обращено именно на лечение заболеваний кишечника и кожи.

Следствие 2. Если система вывода высокопотенциальных структур не в состоянии "сбросить пар" в клетке, перевести этот пар в соответствующую структуру воды и выбросить из организма, то последствия могут быть самыми драматичными.

Так как "пар" имеет рН в диапазоне 7.64 - 9.64, для вывода его **используется обычная химическая реакция - закисление. Для этого формируется "контейнер", в который и "закатывается" пар. Контейнер - это мочева кислота. В чистом виде (без контейнера) пар или мочева кислота не существуют. Только в контейнере, а не "самотеком" пар и поступает в каналы вывода.**

Канал доставки контейнеров - кровеносная система, и повышение мочева кислоты связано с повышением именно "пара" в клетках. Если нет колебательного процесса, рост мочева кислоты - это активизация деятельности мозга. Если мозг слабо активен, выброс "пара" происходит каждые 12 часов.

Выработку "контейнеров" - основу - производит желчный пузырь, Эта основа поступает в мочева пузырь. В мочевом пузыре производится как бы "тарирование" контейнеров, из них стандартные поступают в кровь, имея признак правоспирального сахара. Это позволяет не путать контейнер с контейнером с глюкозой и со шлаком, образующимся после трансмутации (закатки глюкозы в контейнер). Контейнеры для пара обязаны присутствовать в крови постоянно, чтобы в нужный момент оказать "скорую помощь" клетке.

Мочева тракт - самый чувствительный к деятельности мозга. Все клетки мочева тракта должны иметь собственное давление 110/85 при давлении в клетках мозга 90/65.

При снижении давления в клетках мочева тракта активизируется образование контейнеров мочева кислоты. Поступление лишних контейнеров в кровь формирует ложное представление об активизации деятельности мозга и приводит к снижению формирования высокопотенциальных структур в клетках. Такое снижение смещает энергетические потенциалы в низкопотенциальные структуры, формируя ускоренное образование "шлаков". Далее следует цепная реакция и последующее снижение давления в клетках мочева тракта.

При повышении давления в клетках мочева тракта происходят необратимые процессы в самих клетках мочева пузыря. Резко сокращается поставка "контейнеров" и, сле-

довательно, клетки биоструктуры не имеют возможность освободиться от "пара". Повышается магнитный импульс, и это повышение приводит к высокой чувствительности клетки. Однако высокая чувствительность без связи с исполнительными органами крайне опасна в связи с неадекватностью реакций.

К таким заболеваниям клеток, как шизофрения, паранойя приводит повышенное содержание контейнеров, не обеспеченных "паром". Эти контейнеры являются катализатором цепной реакции по ликвидации клетки.

Справка из "К.Вилли Биология Москва, МИР, 1968" с комментариями автора (выделено красным)

ВЫДЕЛЕНИЕ

В результате нормальных процессов клеточного обмена и непрерывного построения и разрушения белков и нуклеиновых кислот образуются такие "отходы", как мочевина, мочева кислота, креатинин и аммиак.

Эти азотсодержащие продукты жизнедеятельности не только бесполезны, но и токсичны. Когда функция почек нарушается вследствие болезни, эти вещества быстро накапливаются в крови и тканях и вызывают смерть. У здорового человека содержание их в крови поддерживается на постоянном, низком уровне, так как почки удаляют их из крови с такой же быстротой, с какой эти вещества образуются в тканях.

Хотя удаление продуктов обмена из жидкостей тела составляет важную функцию почек, это отнюдь не единственная их функция. Почки играют первостепенную роль в жизнедеятельности организма, регулируя общий объем крови, содержание воды в организме, а также рН и химический состав крови и тканевых жидкостей.

Дефекация. Дефекацией называется выведение продуктов обмена и непереваренных остатков пищи, в совокупности составляющих кал, через анальное отверстие. Непереваренная пища никогда не проникает в клетки тела и поэтому не может принимать участие в клеточном метаболизме; таким образом, это не продукты обмена.

Экскреция. Экскрецией (выделением) называют удаление не подлежащих дальнейшему использованию в организме веществ из клеток и кровяного русла с мочой и потом. Выделение ненужных продуктов почками требует от клеток затраты энергии, тогда как для акта дефекации не требуется никаких "усилий" со стороны клеток, выстилающих кишку.

Секреция. Секреция представляет собой выделение клеткой какого-нибудь вещества, которое используется в другой части организма в каком-нибудь физиологическом процессе: например, слюнные железы отделяют (секретируют) слюну, используемую в рото-

вой полости и в желудке для пищеварения. Секреция также связана с клеточной активностью и требует затраты энергии секреторирующей клеткой. Можно показать, например, что когда клетки начинают секретировать, потребление кислорода и глюкозы возрастает.

Выделительная система человека включает не только почки с их выводными протоками; кожа, легкие и пищеварительный тракт тоже обладают экскреторными функциями. Ранее рассматривалось удаление углекислоты - одного из важнейших продуктов метаболизма - легкими, выделение желчных пигментов (продуктов распада гемоглобина) печенью и выделение некоторых металлов, например, кальция, толстой кишкой (*замечание :- если поднатужиться, то можно получить всю таблицу Менделеева, включая еще не открытые элементы*).

Потовые железы кожи служат прежде всего для регулирования температуры тела, но они также используются для выделения 5 - 10 % ВСЕХ конечных продуктов обмена (включая непереваренные остатки). Пот содержит те же вещества (соли, мочевины и другие органические соединения), что и моча, но в гораздо более низкой концентрации: твердых веществ в нем приблизительно в 8 раз меньше.

ПОЧКИ и МОЧЕВЫВОДЯЩИЕ ПУТИ

Почки представляют собой пару бобовидных образований около 10 см длиной, лежащих по обе стороны от средней линии задней стенки брюшной полости, чуть ниже уровня желудка. На внутренней, вогнутой стороне каждой почки расположена воронкообразная камера, называемая почечной лоханкой. Моча, которая непрерывно, по каплям, выделяет почка, собирается в лоханке и стекает по мочеточнику, проталкиваемая перистальтическими волнами (*небольшой добавок к электромагнитным волнам*) сокращения его стенок, в мочевой пузырь - полый мышечный орган, находящийся в нижнем отделе живота.

Мышечные стенки пузыря расслабляются (*особенно после приема спиртного*) и растягиваются, освобождая место для мочи по мере ее накопления.

В месте впадения мочеточников в мочевой пузырь имеются клапаны, препятствующие обратному току мочи и проникновению в почку каких-либо бактерий, которые могут оказаться в мочевом пузыре (*там они развлекаются*).

**** Кстати, рН среды в мочевом пузыре имеет такое значение, что любая бактерия сможет находиться в этой среде доли секунды ** .**

По мере того, как объем мочи в пузыре возрастает, растяжение мышечных стенок стимулирует находящиеся в них нервные окончания, которые посылают в головной мозг импульсы, вызывающие ощущение наполнения. Чтобы сделать возможным мочеиспускание, идущие из головного мозга импульсы вызывают сокращение мочевого пузыря и расслабление сфинктера, закрывающего отверстие из мочевого пузыря в мочеиспускательный канал.

ОБРАЗОВАНИЕ МОЧИ

Сочетание трех процессов: фильтрации, реабсорбции (обратного всасывания) и канальцевой секреции - позволяет почке удалять отходы, но сохранять полезные компоненты крови.

Фильтрация происходит в месте соприкосновения капилляров клубочка со стенкой боуменовой капсулы. Проходя через эти капилляры, кровь "фильтруется", так как вода, соли, сахар, мочевины и другие составные части крови, за исключением кровяных клеток и таких крупных молекул, как молекулы белков плазмы, переходят в этом месте в полость боуменовой капсулы, образуя клубочковый фильтрат. В основе процесса лежит чисто физический механизм фильтрации, связанный с тем, что небольшая приносящая артерия шире, чем выносящая артерия. Поэтому кровяное давление в капиллярах клубочка относительно высокое и часть плазмы отфильтровывается в капсулу. Вводя тонкий стеклянный шприц в боуменову капсулу почки лягушки (*чей мозг наиболее соответствует мозгу человека*), А.Ричардс собрал и проанализировал некоторое количество клубочкового фильтрата и показал, что он содержит мочевины, соли, глюкозу и т.п. в той же концентрации, что и плазма, но лишен соответствующих белков. Клетки боуменовой капсулы не способны активно осуществить активный перенос веществ из капилляров: работу по "выдавливанию" фильтрата из плазмы в капсулу производит сердце (*в свободное от основной работы время*). Можно экспериментально показать, что при возрастании и падении кровяного, а следовательно, и фильтрационного давления соответственно изменяется и количество клубочкового фильтрата (*то есть, если в Москве идет дождь, то в пустыне Сахара пыльная буря*). Количество фильтрата регулируется также сужением или расширением артериол, идущих к клубочкам и от клубочков. Оно увеличивается при сужении выносящих артериол и расширении приносящих артериол. Если бы состав выделяемой мочи был похож на состав клубочкового фильтрата, то экскреция представляла бы собой весьма расточительный процесс и организм терял бы много воды, глюкозы, аминокислот и других полезных веществ. Однако по характеру и количеству веществ, содержащихся в моче, она резко отличается от плазмы и клубочкового фильтрата. На своем дальнейшем пути из почечной лоханки через мочеточник, мочевой пузырь и мочеиспускательный канал моча не претерпевает никаких изменений; изменения и концентрация веществ происходит тогда, когда фильтрат переходит из боуменовых капсул через длинные извилистые каналы в собирательную трубку. Стенки почечных канальцев состоят из одного слоя плоских или кубических ЭПИТЕЛИАЛЬНЫХ клеток. Во время прохождения фильтрата эти клетки всасывают (реабсорбируют) значительную часть воды и фактически всю глюкозу, все аминокислоты и другие вещества, нужные организму, и секретуют их обратно в кровяное русло. Это возможно благодаря тому, что артериола, выйдя из клубочка, не направляется прямо к вене, а соединяется со второй сетью капилляров, окружающих проксимальные и дистальные извитые каналы. Таким образом, путь крови в почке отличается от ее пути во всех других органах: для того, чтобы попасть из почечной артерии в почечную вену, она должна пройти через две системы капилляров. Только благодаря этому почка способна выделять мочу и регулировать состав крови. Вещества всасываются обратно в кровь избирательно, в соответствии с потребностями ор-

ганизма в данный момент; если, как это бывает у больного диабетом, в крови уже слишком много глюкозы, этот сахар не всасывается, а выделяется вместе с мочей. Клетки, выстилающие каналы, должны затрачивать энергию и производить работу, чтобы выделять вещества обратно в кровь. И в самом деле, определенное количество почечной ткани потребляет в час больше кислорода, чем равное по весу количество ткани сердечной мышцы; это указывает на то, что почки производят большую работу (на единицу веса), чем сердце. Энергию для этой работы доставляет им окисление углеводов; если почку лишить кислорода, реабсорбция прекратится (хотя фильтрация будет продолжаться). Количество реабсорбируемой воды также зависит от потребности в ней организма в тот или иной момент и регулируется антидиуретическим гормоном, выделяемым задней долей гипофиза. Если было выпито много воды или пива, то обратно всасывается меньше воды и выделяется обильная, малоконцентрированная моча. Если потребление воды ограничено, то клетки канальцев всасывают максимальное количество воды, сохраняя ее для организма, и выделяется немного концентрированной мочи. Клетки почечных канальцев не только удаляют вещества из фильтрата и возвращают их в кровь, но и экскретируют добавочные количества ненужных материалов из крови в фильтрат. У человека при падении кровяного, а следовательно, и фильтрационного давления ниже известного уровня фильтрация прекращается, но моча все еще образуется путем капельной секреции. Когда жидкость доходит до конца дистального извитого канальца и одни вещества из нее реабсорбировались, а другие добавились к ней, превращение клубочкового фильтрата в мочу закончено.

РЕГУЛЯТОРНАЯ ФУНКЦИЯ ПОЧЕК

Благодаря избирательной экскреции одних веществ и реабсорбции других почки играют чрезвычайно важную роль в регулировании состава крови и жидкостей тела. Всякий избыток кислот или оснований, возникший в результате обмена веществ, выделяется почками, которые таким образом поддерживают надлежащий уровень рН крови.

Регулируя концентрацию солей в крови, почки регулируют осмотическое давление жидкостей тела, омывающих клетки (*от слова "омовение"*). Это важно потому, что если концентрация солей в жидкостях организма выше их концентрации внутри клеток, вода выходит из клеток (*с белым флагом*), они съеживаются и погибают.

**** Максимальное давление, которое может выдержать почка - 235/210, в то же время давление в сосудах мозга может быть до 255/235 ****

Если же концентрация солей в жидкостях тела упадет ниже концентрации их внутри клеток, вода будет входить в клетки, заставляя их набухать и лопаться (*аналогия: выдавить всю зубную пасту из тюбика и без использования подручных средств "запихать" ее обратно*). Почки регулируют не только концентрацию веществ, растворенных в крови (почечные пороги, для глюкозы - 150 мг на 100 мл крови), но и общий объем крови. Поскольку фильтрационное давление зависит от кровяного давления, оно тоже соответственно снижается и из клубочков в боуменовы капсулы отфильтровывается меньше жидкости. После приема больших количеств жидкости (*лучше - пиво*) объем крови, кро-

вяное давление и фильтрационное давление возрастает, образуя большой объем мочи и в результате объем крови возвращается к норме. Количество выделяемой мочи зависит не только от потребления жидкости, но и от количества солей и других твердых веществ, подлежащих удалению из крови. Когда пища чересчур соленая, почкам приходится выделять соответственно большее количество соли, чтобы сохранить осмотическое давление крови на надлежащем уровне, и поэтому объем мочи увеличивается. Поскольку твердые вещества выделяются растворенными в моче, для выделения их в повышенном количестве требуется больше воды. Вот почему диабет (слово diabetes означает просто "прохождение насквозь").

При сахарном диабете - diabetes mellitus, где mellitus означает "сладкий", что указывает на присутствие сахара, паталогическое состояние поджелудочной железы ведет к уменьшению количества образующегося инсулина и, как следствие, к нарушению углеводного обмена и к повышенной концентрации глюкозы в крови и моче), одним из главных признаков которого является наличие сахара в моче, характеризуется также обильным мочеиспусканием.

Повышенное количество растворенных твердых веществ в клубочковом фильтрате увеличивает его осмотическое давление и тем самым уменьшает скорость обратного всасывания воды, что ведет к увеличению объема мочи. Этот механизм позволяет почке отвечать на повышение концентрации мочевины и других продуктов обмена в крови, так как более высокая концентрация сама по себе стимулирует мочеотделение и экскрецию этих продуктов.

Объем мочи регулируется еще одним фактором - так называемым антидиуретическим гормоном, выделяемым задней долей гипофиза и контролирующим скорость обратного всасывания воды в почечных канальцах. При несахарном диабете (при отсутствии этого гормона) суточное количество мочи может достигать 30 - 40 литров.

Некоторые гормоны коры надпочечников - альдостерон, дезоксикортикостерон - участвуют в регуляции обратного всасывания натрия и кальция в проксимальных и дистальных извитых канальцах.

В Е Щ Е С Т В А, С О Д Е Р Ж А Щ И Е С Я в М О Ч Е.

Так как почки, помимо нормальных продуктов обмена, выделяют большинство несвойственных для организма веществ, которые могут попасть извне или образоваться в организме, анализ мочи служит надежным методом выяснения общего состояния обмена веществ.

В норме моча содержит около 96 % воды, 1.5 % солей и 2.5 % органических продуктов обмена, главным образом мочевины; ее рН= 4.8 - 8.0. В моче находятся те же соли, что и в крови, и в протоплазме, в основном хлористый натрий (NaCl) (*обратить внимание на его пользу для народного хозяйства*), а также небольшое количество сульфатов, фосфатов и карбонатов калия, кальция, магния и аммония (*крайне ценное химическое сырье, особенно для начального брожения вин*).

В 1200 - 1500 мл выделяемой за сутки мочи содержится около 60 г твердых веществ; половину их составляет мочевины, синтезируемая главным образом в печени из углекислоты и из аммиака, который образуется при дезамминировании белков. К другим нормальным компонентам мочи относятся мочевины кислоты - продукт расщепления пуринов нуклеиновых кислот, креатинин, образующийся из креатинфосфата, который содержится в мышцах и служит резервуаром макроэргических фосфатных связей, и аммиак - продукт обмена аминокислот. Желтый цвет мочи обусловлен присутствием пигмента урохрома - продукта расщепления гемоглобина, родственного желчным пигментам.

ЗАБОЛЕВАНИЯ ПОЧЕК

Нефрит (воспаление почек), нередко приводящая к смерти, вызывается бактериальной инфекцией почечных клеток. Бактерии обычно инфицируют почечные клубочки, которые становятся при этом более проницаемыми, так что белки и даже целые кровяные клетки проходят в мочу. Вследствие непрерывной потери белков крови способность плазмы всасывать воду из тканевой жидкости, окружающей капилляры, уменьшается и возникает водянистое набухание тканей, так называемый отек, особенно выраженный в нижних частях. В последних стадиях нефрита количество образующейся мочи резко снижается и продукты обмена, в нормальных условиях выделяемые почками, накапливаются в крови (уремия). Поскольку некоторые из этих веществ токсичны, смерть может быть предотвращена только быстрым выводом больного из состояния уремии.

Поражение почек часто сочетается с повышенным кровяным давлением (*которое создают сами почки, см. выше*), так как высокое давление легко повреждает почечные клубочки, а уменьшение притока крови к клеткам почек вследствие сужения артерий тоже может причинить вред. Поврежденные почки выделяют в кровь вещество, называемое ренином, которое вызывает сужение кровеносных сосудов и тем самым повышает кровяное давление; таким образом, порочный круг замыкается (*для растворения ренина используют коньяк- 2 столовых ложки коньяка на 1 кг ренина*).

Некоторые из твердых веществ, нормально присутствующие в моче (мочевины кислоты и фосфат кальция), плохо растворимы, и если количество их в моче повышено, они могут выпадать в мочевых путях в осадок, образуя почечные камни. Если камни становятся настолько крупными, что препятствуют прохождению мочи, их приходится удалять хирургическим путем, так как их невозможно заставить раствориться вновь (*не поддаются на уговоры*).

**** Нет никакой разницы, откуда брать воду-- это двуокись водорода, голубоватая в толстых слоях, поэтому не возникает вопросов - зачем вообще нужна вода организму ****

Итак, Вы ознакомились с академическим представлением воды для биологических структур и потому не должно вызывать удивление способы подготовки воды.

Отдельно - производство (очистка воды).

Любое производство воды с использованием технических средств имеет одну особенность. Вода, как губка, набирает все, что есть (из частот) как в самих технических изделиях, так и из решётки окружения. В регионе Обнинска, Дубны и аналогичных мест решётка имеет ярко выраженный характер бета-плюс распада, что крайне необходимо всем тем, кого создали за 2000 лет (аналогично лягушкам, которые катаются на рыбах). Употребление этой воды в условиях изменений, происходящих в иных регионах, эта вода является "целебной", то есть нормализует на короткое время изменения, происходящие в организме в условиях корректировки решётки атмосферы. Однако есть одно "но": для воспроизводства бета-плюс распада необходимо иметь структуры, обладающие гамма-излучением, например, кадмий. На сегодня гамма-излучения нет, потому вместо нормального бета-распада происходит обычное рассеивание (на частотах, не связанных с биологией). Употребление такой воды приведёт к перфорации кишечника и иным последствиям, хотя до распада её свойства могут благоприятно сказаться для 22% населения Земли. В таблицу сведены основные параметры.

N	Наименование	Плотность потенциала %	Плотность заряда %	Свойство
1	51.50	128	5	Головные боли
2	53.77	128	2	Неадекватность поведения
3	53.33	128	0	Перфорация кишечника
4	50.33	128	1	Распад кишечника
5	50.44	128	5	Инсульт

На 2009-01-20 использовать воду, содержащую предельные состояния по базовым частотам, крайне опасно, при срыве частоты производится свойство из таблицы.

Аналогично - химия-терапия. При недостатке зарядового эквивалента подкачка на базе радиоактивных изотопов приводит к нормализации и исчезновению так называемой раковой опухоли (до 2000 года). При достижении предельного состояния решётки клетки по частотам, приведённых в таблице, химия-терапия приводит к смерти. Зоны Хартмана, Кюри и Рентгена на сегодня имеют ярко выраженный распад в условиях отсутствия стабилизатора, что повсеместно приводит только к одному результату (в зависимости от генотипа) - птичий грипп, чума, перфорация кишечника и прочие известные медицине лёгкие недомогания. Указанная вода дополняет всё, что сейчас работает и потому является катализатором.

Состояние баланса воды по Программе 20*20 (%)

N	Октава	2009-01-21	2009-05-21	Удаление объектов с насиженных мест (формирование мантиис) приводит к прямому перетоку структур исходной воды в решётку атмосферы. При этом всё, было сформировано за период более 5000 лет исчезает в Космосе вместе с мозгом "Золотого миллиарда". В этом и заключается смысл программы 20*20 (ЧИСТАЯ ВО-
1	16	33	33	
2	22	33	33	
3	24	33	100	

4	28	33	33	ДА), принятый Госдумой России в январе 2009 года.	<input type="checkbox"/>
5	31	33	100		<input type="checkbox"/>
6	42	33	100		<input type="checkbox"/>
7	44	33	0		<input type="checkbox"/>
8	53.5	33	10		<input type="checkbox"/>
9	50	100	100		<input type="checkbox"/>

Если в кране нет воды...

Круговорот воды в Природе, или можно ли пить из туалетного бачка?

С водой связано не только особенность её употребления. В разговорной практике лить воду - это озвучивание набора пустых выражений, часто используемых в агитационных целях и в сказках о счастливом будущем. В научной среде "умыться" - это провалить защиту диссертации. В обиходе искупать - это и выкупать коня или ребёнка, и опустить в дерьмо конкурента, и обдать из лужи прохожих, проезжая на автомобиле. Вода бывает разная - солёная, пресная, дождевая, колодезная, речная (озёрная). Но главное, согласно академической формуле, она - "голубоватая в толстых слоях". Науке точно известно, сколько воды надо в сутки выпить среднему человеку, в пересчёте к верблюду это совсем немного. Но открытым остаётся вопрос - зачем человеку вода и какую жажду он утоляет?

Клетка и ДНК.

"Широко шагает Азербайджан..." - однажды выдал Л.И.Брежнев. Ему возразили - "широко шагнёшь, штаны порвёшь".

Наука шагает не широко, но семимильными шагами, потому на пути не заметили ни свойств живой клетки (научились только тыкать в неё иголки), ни особенностей ДНК. Объявлено, что известно уже 95% ДНК, осталось немного добавить финансов, и можно закручивать любые спирали.

Мнение дилетанта.

Клетка, как структура, существует в двух пространствах. Первое - материальное, в виде сборки ионов и второе - нематериальное, или в виде неинерционной массы. Вторая часть занимает 97% общей структуры клетки, и именно в ней и идут все преобразования. Клетка ограничена структурой контроля, построенной в форме куба. Но контроль куба ограничен (+/-) 20%, а неинерционная масса клетки имеет пределы (+/-) 48%. Потому для устойчивого состояния клетки энергетические колебания её существования не должны

превышать возможностей внешнего контроля. Все расчёты в клетке производятся только в функциях золотого сечения. В то время как расчёты на кубе можно производить в любой системе.

<p>Пусть $f = \frac{\sqrt{5} - 1}{2} = \text{золотое сечение}$</p> <p>Тогда $\text{arccos}(f^f) = 36.6$</p>	<p>Значение устанавливает при минимуме функции $y = x^x$ нижний предел для проведения 100% обменных процессов, происходящих в живой клетке. Верхний предел = 43.5, нижний предел = 12.4. Квантование по 0.012.</p>
---	---

Как ни странно эти значения совпадают с температурой. При изменении обменных процессов клетка "запрашивает" элемент Z (описан ниже), и система контроля информирует мозг о поставке этого элемента. Элемент Z поставляется только в форме неинерционной массы.

О ДНК науке известно всё - 2 спирали, 4 кодона. Известно о наличии 20 аминокислот, но неизвестно о наличии рН.

В отдельной работе было показано, что на структуре куба 4 кодона дают именно 20 аминокислот. Дополнительно 44 формируются в клетке, но они под замком и для изучения пока не выставлялись. В то же время любая из 20 аминокислот имеет пределы рН = 6.22 - 6.88.

Остальные аминокислоты имеют пределы рН от 4.2 до 6.88. При достижении рН = 4.2 клетка запрашивает элемент Z.

Вода и весеннее равноденствие.

Какое отношение вода имеет к **весеннему равноденствию**? С точки зрения науки - никакого. Известен круговорот воды в природе и любой школьник это может доказать. Но это то же, что и истина для Гидрометеоцентра: "ветер получается потому, что деревья качаются", а также "циклон (антициклон) принёс температуру".

Отметим, что зимнее солнцестояние - 22 декабря. Этот день совпадает с включением всех Комплексов Земли. Весеннее равноденствие 22 марта. Это - дата выключения всех Комплексов, и до 22 декабря работают только автоматы Комплексов, которые по результатам контроля производят коррекцию.

Мнение дилетанта.

В Солнечной системе имеем 54 спутника планет. Часть этих спутников - амбары элемента Z, запасы значительны, до второго пришествия хватит. Трубки связи Земля - спутник матка используется не только для удержания всей системы спутников, но и для перекачки элемента Z (неинерционной массы) на Землю. Собственно сама перекачка занимает 12 дней с 26 декабря по 6 января. Решётка атмосферы Земли в эти дни заполняется не связанным элементом Z, и 7 января производится пуск связки. Завершение связки - 17 января, но уже 18 января устанавливается Программная норма воды, в которую добавлен элемент Z. После Пасхи начинается активное расходование элемента Z всеми биоструктурами, а также объектами (НЛО), и его запасы к декабрю снижаются до 12% нормы. Далее цикл повторяется.

Круговорота элемента Z не существует.

Тритий - основа существования живой клетки.

Итак, элемент Z - это тритий. Он существует только в неинерционной массе, и только в пресной воде.

Если в воде есть тритий (не ниже 12%), то вода - питьевая. Если содержание трития в воде ниже 12%, то Вы можете выпить десятки литров и мучиться от жажды. Структура трития - это 8 "заводов Микояна", связанных внешней решёткой с 16 "антеннами". Наличие антенн позволяет связать неинерционную массу молекулы воды с решёткой трития. При этом создаётся структура, не подлежащая разложению.

Ионная часть формирует форму молекулы в зависимости от энергетических запасов трития (весной капли дождя крупнее).

Если к суммарной структуре добавить иные ионные образования (цемент), имеющие свои "антенны", получим жёсткую конструкцию.

Однако такая конструкция "дышит", и если энергетический запас трития меньше нормы, конструкция рассыпается (в домах появляется характерное потрескивание).

В морской воде тоже есть тритий, но он не связан и находится только в решётке воды.

Можно провести эксперимент:

1. Изолированная комната с окном и солнечным "зайчиком" на стене. При влажности 60 - 80% комната чистая.
2. Снизить влажность до 2 - 3%. По всей комнате будет плавать пыль.

Тоже самое происходит в морях, водоёмах - пыль формируется из самой воды.

Какая же вода совершает "круговорот" в Природе? . Это вода без трития. Попав в водоём, где есть тритий, такая вода разбавляет водоём (для водоёма такая вода - грязь). Основные запасы трития - во льдах и на глубине до 4400 м.

Скорость расхода трития зависит от радиационного (и теплового) воздействия Солнца. В период между весенним и зимним равноденствием расход трития не превышает 77%. Однако уже к 2010-07-16 этот расход составил 88%.

Кстати, после 5 января и до Пасхи потребление воды минимально.

Какие последствия тогда можно ждать до зимнего равноденствия?

1. Вода будет не питьевой (пейте, сколько хотите, но жажда останется).
2. Разрушение структуры воды и её исчезновение из водоёмов, родников, закрытых ёмкостей.
3. Разрушение зданий и сооружений.
4. Невозможность проведения оперативного контроля (подъём НЛО невозможен, нет топлива).
5. Разрушение поверхностного слоя Земли до $h \leq -4400$ м.

Итак, остатки воды Вы слили в унитаз, и в это время Вам отключили воду. Можно использовать воду (естественно, после очистки) для питья или приготовления пищи? Эксперимент проведите сами.

Оценочная таблица потребления воды человеком и пшеницей в сутки (литр/кг).

Содержание % трития относительно нормы в воде	Человек	Пшеница
	(вес 100 кг)	
120	0.002	0.0005
100	0.014	0.0035
66	0.042	0.0105
33	0.084	0.021
22	0.168	0.042
11	0.672	0.193
< 1	>100	>100

При отсутствии в воде трития пшеница не будет расти.

Вращение Земли.

Что вращает Землю? Как производится контроль вращения Земли.

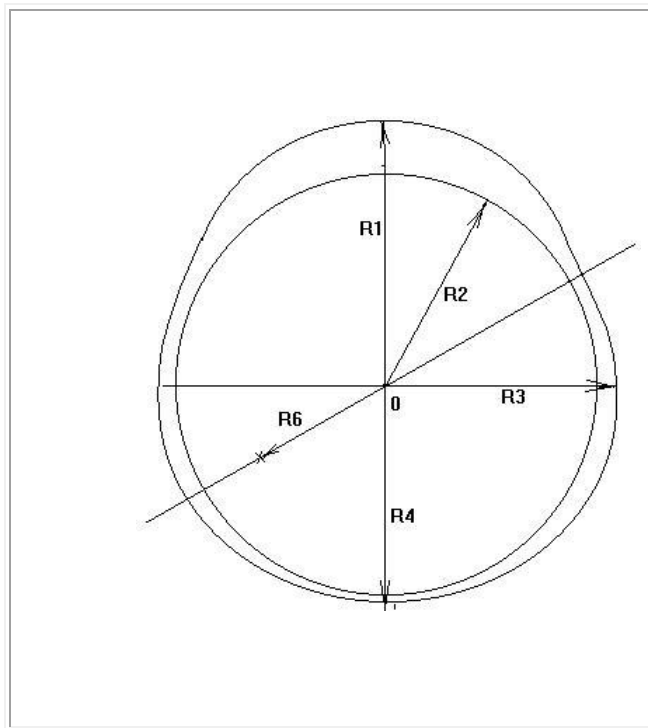

Современные знания о Земле (физическая энциклопедия, т.1):

Основа современных знаний о Земле - в таблице. Известно также, что Земля, как и Солнце движается в Космосе, испытывает "действие Солнечных пятен", реагирует на "фазы Луны" и т.д.

Современная инструментальная база появилась раньше, чем ее стали использовать, это 10 - ная система (10 пальцев), метр (размер шага).

Остальные - производные и новые (высосанные из одного из элементов системы счисления).

Конечно, необходимо было унифицировать все меры, и для этого были взяты именно то, что может обработать мозг и с помощью конкретных ощущений перевести на масштабную базу. Так как за основу измерений выбраны масса, секунда, метр, то все это должно быть использовано и в атоме, поэтому все структуры атома - это конкретные материальные частицы, время движения которых можно измерить по настенным часам.

Для того, чтобы представить планету Земля (а в дальнейшем и другие планеты Солнечной системы), развернем исследовательскую инструментальную систему. Основа - это градуировка инструмента.

1. Масштаб пространства.

Это значение числа пи, отнесенное к радиусам.

$$P_{i_1} = 3.142124.$$

$$P_{i_2} = 3.141056.$$

Окружность, образованная средним радиусом Земли укладывается в 64 (материальную) октаву магнитного импульса, по P_{i_1} как максимально возможной структуре биологической жизни на Земле. Соотношение P_{i_1} вычислено по углам и соответствующей площади. Значения радиусов соответственно (при переводе в метры):

$R_1 = 6369950$ м.

$R_2 = 6372114$ м.

То есть окружность по экватору слегка сплюснута (в материковой части).

Образована: 4.6 млрд.лет назад в протопланетном облаке.

Расстояние от Солнца (среднее): 149.6 млн. км.

Эксцентриситет орбиты: $E = 0.0167$

Скорость движения по орбите: 29.765 км/сек.

Период обращения по орбите: 365.24 средних солнечных суток.

Наклон Земной оси к плоскости эклиптики: $66^\circ 33'22''$.

Период вращения вокруг оси: 23 часа 56 мин 4.1 сек.

Форма: геоид (сплюснута у полюсов и растянута у экватора).

Средний радиус (R_2) = 6371032 м.

Экваториальный (R_3) = 6378160 м.

Полярный ($R_1=R_4$) = 6356777 м.

Сжатие: 1/298.25.

Площадь поверхности: 510.2 млн. км².

Объем: $1.083 \cdot 10^{12}$ км³.

Средняя плотность: 5518 кг/м³

Масса (M): $5.976 \cdot 10^{24}$ кг.

Ускорение свободного падения на экваторе: $g = 9.7805$ м/сек².

Момент инерции Земли относительно оси вращения $I = 8.04 \cdot 10^{37}$ кг/м².

Безразмерный средний момент инерции Земли: $I = I/MR^2 = 0.33076$

Дипольный магнитный момент Земли: $8 \cdot 10^{25}$ единиц СГС.

Магнитный полюс образует с осью вращения Земли угол 11.5° .

Масса атмосферы: $5.15 \cdot 10^{18}$ кг.

Объем воды: 1370 млн. км³.

Магнитный момент диполя: $8.3 \cdot 10^{22}$ А/м².

Средняя величина магнитной индукции вблизи Земной поверхности: $5 \cdot 10^{-5}$ Тл.

Время: определено из колебаний атома цезия.

Известно, что "расстояние" Земли до Солнца (центров вращений) составляет:

Апогелий (А): 145.227.284.164м;

Перигелий(П): 145.338.452.326м, по состоянию на 1997.06.06.

Каждый год за счет роста мощности магнито-гравито-электрического поля апогелий увеличивается на 0.282 метра.

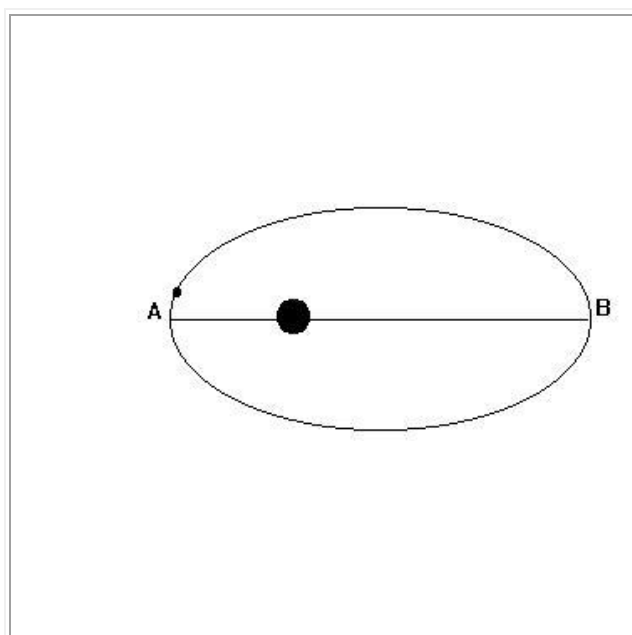

За счет различия расстояний, изменяется и скорость вращения Земли, в точках

А она равна 24 часа 00 мин 00 сек.

В она равна 23 часа 58 мин 59.0000000364 сек.

Разность равна 0.9999999636 сек.

Рост магнитного поля происходит равномерно, при измене-

нии апогея на

1% скорость вращения изменится на 0.000000001%.

Для изменения апогея на 1 % требуется 1000000 лет.

В движении Солнца участвует 263 частоты, частоты октав от 73 до 127, из них 146 - гравитационных, 36 электрических и остальные - магнитные. Они образуют смеси полей. Эти же поля формируют и движение Земли.

Есть плоскость отсчета времени Солнечной системы, и каждая планета имеет привязку к этому времени. Для Земли отсчета времени - это плоскость, образованная магнитной осью и полюсами.

Давление на Землю.

Земля испытывает значительное давление со стороны Солнца на гравитационных частотах. Несимметричное расположение осей формирует контур, условно показанный на рисунке.

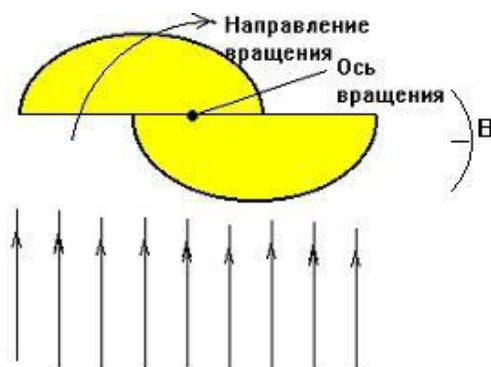

На 1 км² поверхности (сечения) приходится 8,2486428 кг или, если взять Землю, то 1073776510345 кг.

Кстати, толщина дневного слоя атмосферы меньше на 2.72 % ночного слоя.

Независимо от месторасположения, относительная скорость движения Земли одинакова, и составляет 29,176438 км/сек.

На 145761.61.06.06. полный оборот Земля совершает за 365.221442656 дней.

	Плоскости наклона орбиты любого космического объекта - Солнца, Земли и т.д. связаны с интегралом от всех углов всех частот взаимодействия данного объекта с полями вокруг него.
--	---

За счет особого взаимного расположения осей - электрической, магнитной и гравитационной Земля вращается вокруг оси (полярной) под действием гравитационных составляющих частот, исходящих от Солнца. Простейший пример: реклама магазина "Немецкая мебель" на Рижском вокзале.

Для Земли - это не механический сдвиг масс в пространстве, а контур, созданный частотами гравитационного поля.

Кроме гравитационного давления со стороны Солнца на Землю поступают магнитные и электрические импульсы и электрические потенциалы. Все, что поступает на Землю, преобразуется в миллионы частот -

гравитационных, магнитных, электрических, электромагнитных, магнито-электрических, гравито-магнито-электрических, гравито-электро-магнитных, электро-гравито-магнитных, магнито-гравито-электрических, электро-магнито-гравитационных, магнито-электро-гравитационных.

В общем случае на Земле известно только **электро-магнитное** поле. Для выделения других структур существования материи **отсутствует приборное обеспечение**. Электрический потенциал накапливается в слое, условно названный "плиты". Отметим, что не существует "отрицательного потенциала" - **потенциал только положительный** - это свойство материи (по аналогии с энтропией).

Но существует шкала в положительной области с точкой 0 - это определенное значение угла, определяющего скорость распространения "волны". Точка 0 имеет конкретное значение, равное **38.64°**. Область от **21.6°** до **38.64°** - названа условно "**положительный потенциал**", область с углами от **38.64°** до **46.32°** - "**отрицательный потенциал**"

Кстати, на значениях этих углов построены все живые клетки на Земле.

При уменьшении угла возрастает скорость перемещения потенциала в магнитном импульсе.

Земля в общем случае не хранит электрический потенциал на поверхности и тем более, не распространяет его равномерно. Земля имеет только один конденсатор - это **пробки электрической оси** Земли (Верхоянск - Южный полюс). Разделение электрического потенциала - по частотам, и чем выше частота, тем выше потенциал. **При снижении самой частоты электрическая мощность увеличивается. 1000000** вольт электрического потенциала в октаве **22.5** соответствует 1 вольту в октаве **46.5**. При накоплении электрического потенциала модифицируются и гравитационные связи (но - в "коридоре"). Выход за крайние значения точек в "коридоре" определяют разрыв структуры и освобождение колоссальной энергии. Однако структуры материи построены таким образом, что при достижении крайних точек "коридора" происходит изменение структуры связей гравитационного поля в радиусе, определяемом накопленным потенциалом электрического поля на граничной точке, и система переходит в равновесное состояние путем выброса (**шар выброса**) всех видов потенциалов, включая накопления по гравитационным частотам.

В связи с вращением, существует и сила Кориолиса, являющаяся "**про-**
воцирующей" для систем гравитационных связей структур материи. Сжатие и растяжение основ плиточных структур приводит к изменению гравитационного поля (частот) и накоплению (или выделению) электрического потенциала, а также потенциалов по всем типам частот.

При выяснении частоты соответствующего поля, потенциал которой достиг предельной точки, можно произвести расчет силы и мощности землетрясения.

Рассмотрим коаксиальную линию с высокой частотой, например, выход магнетрона. Помимо получаемой высокой частоты, на выходе магнетрона можно обнаружить и сотни более низких частот с энергией в миллионы раз меньше. Если убрать потенциал хотя бы с одной из этих частот, то получим колебательный контур, то есть заполнение "пустого" пространства будет идти **по законам колебательных систем**, а главная проблема - **удалить частоту магнетрона - не будет решена.**

Предположим, что удалось погасить один из потенциалов частот, приводящих к сбросу полей, или землетрясению. Тогда получим колебательный контур с возможным броском за пределы крайних точек (**что приводит к**

разрыву связей структур и выбросу мощностей, в сотни тысяч раз превышающие мощность ликвидированного землетрясения).

Это не означает, что данный эффект можно использовать в качестве оружия - землетрясение в любом случае произойдет в заданное время, но по Рихтеру балл будет несколько выше. Повышение же выбросов магнитных импульсов избирательно может уничтожить ряд биоструктур.

Ось времени Земли

Мы привыкли время считать по секундам. Кроме того, привыкли к минутам, часам, суткам, месяцам, годам. Но никто еще до сих пор не мог разобраться в том, что такое время. Известно, что кроме времени есть еще и пространство, они связаны, и на это указал даже Эйнштейн. Мы привыкли к тому пространству, которое нас окружает и никогда не задумывались над тем, какая существует связь между нашими органами восприятия пространства и временем. По времени жизни заметен и бег времени (при этом пространство не изменяется) - в молодом возрасте время идет медленно, к старости - быстрее. Значит, кроме общего времени, существует еще и время биологическое, тогда каждое живое существо на Земле имеет свое время.

Отсчет времени на Земле.

Принятый на сегодня отсчет времени на Земле является для Земли искусственным и привнесен на Землю извне. Земля, как космическое тело, не является автономным образованием из протопланетной пыли, а создавалась как одна из структур Солнечной системы со свойствами, не позволяющими нарушать альбедо всей системы. Это - и наклон оси вращения к плоскости эклиптики (движение - по спирали), и скорость вращения вокруг оси. На Земле были созданы все условия для нормального развития биоструктур. К этим условиям следует отнести полное соответствие физическим константам Солнечной системы, а также периоды изменений биоструктур. Любое нарушение этих условий приводит к изменению альбедо планеты и, как следствие, к ликвидации всех биоструктур. Как известно, деление времени на 12 месяцев, 24 часа, 60 минут, 60 секунд привнесено извне **НАДСИСТЕМОЙ** без учета особенностей Земли. Составленный таким образом календарь, конечно, удобен, но он в первую очередь не учитывает наличие констант Солнечной системы,

поэтому приходится его постоянно "подправлять". Кроме того, куда-то пропадает секунда в сотни лет (списывается на замедление вращения Земли).

Биологические часы и часы новой системы жизнеобеспечения не соответствуют друг другу. Кроме того, изменение биологических часов приводит к не поправимым мутациям, что само по себе является признаком уничтожения биоструктуры.

Координаты системы отсчета времени.

В соответствии с привнесенной на Землю системы отсчета времени образована сетка времени. Это - деление на меридианы (от полюса до полюса). Полученный таким образом "арбуз" и стал эталоном времени на Земле. Причем время в одной такой "арбузной дольке" одинаково. 24 дольки образуют круг времени (суточный). Сетка времени установлена относительно Южного Уэльса (АНГЛИЯ) и имеет координаты:

0° долготы и 51° 56' 23" Северной широты. Относительно этих координат и производится отсчет времени на всем Земном шаре. Но на Земле есть и вторая точка отсчета времени. Собственно система жизнеобеспечения Земли работает с полным 12-ти часовым интервалом. В 0 часов - на 1 % снижение всех потенциалов, и в 12 часов - на 1 % подъем этих потенциалов. Относительно этого интервала необходим контроль прохождения программы, и этот контроль с разницей ровно 2 часа 56' 23", учитывая структуру "арбуза" выполняет Австралия (Юго - Восток).

Как видим, на первый взгляд, построена эффективная и простая система отсчета времени и контроля за текущим процессом. Конечно, каждая новая СИСТЕМА, захватившая Землю или часть Земли, стремится построить свою систему отсчета времени, но на сегодня главная система отсчета времени - это именно указанная выше.

Итоги несоответствия времени.

Земля имеет 3 оси - магнитная, гравитационная и электрическая. Если по магнитной оси импульс идет по меридиану, то по другим осям потенциалы "двигаются" по встречным спиральям. В нужной точке потенциалы по трем

осям пересекаются, образуя эффект выполнения программы в заданной точке. Если следовать текущей системе отсчета времени, то по двум осям нельзя производить отсчет. Кроме того, основа жизни на Земле - это 54 октава тактовой частоты (радиационная), и разность даже в несколько тысячных долей от нее приводит к не поправимым мутациям биоструктур. Но место расположения системы отсчета времени и такт биологический должны быть совместимы, то есть широта должна быть тоже на уровне 54° Северной широты, то есть о центра должен быть сдвинут. Но сдвиг о времени соответственно изменяет и широту системы контроля, а это уже Австралия. Приведение в норму только одной величины влечет за собой небольшую коррекцию ионных структур на поверхности Земли, но в итоге производится первая точная привязка к константам Солнечной системы.

О роли Луны было указано ранее, и было отмечено, что наличие Луны изменило наклон экватора к эклиптике, то есть Земля двигается с постоянным возрастанием альбеда. Это несоответствие в настоящее время компенсируется только одним способом - изменением величины соотношения "отсчет времени - пуск системы". Если на первом этапе (при создании собственной системы жизнеобеспечения) не стоял вопрос об изменении этой величины, то в настоящее время относительно о времени задержка исполнения составляет от - 7 час. 15 мин до + 7 час. 15 мин. Такая задержка исполнения программы может привести только к одному результату - уничтожению самой системы жизнеобеспечения сторонними (внешними) системами. Изменение альбеда Земли в связи с несоответствием смысла системы отсчета времени приводит к автоматическому возрастанию задержки (может быть и до 15 секунд в сутки). Свою "лепту" в этот процесс вносят протонные структуры, образующиеся при накоплении соответствующей плотности потенциалов. Эти раковые пятна Земли не только резко усугубляют общее положение дел, но и вносят собственные искажения во время, изменяя уже сам такт секунды, а это приводит к искажению восприятия пространства.

Контроль вращения.

Впервые публичная демонстрация была осуществлена Фуков 1851 г. в Парижском Пантеоне. под куполом Пантеона он подвесил металлический шар массой 28 кг с закреплённым на нём остриём на стальной проволоке длиной 67 м, крепление маятника позволяло ему свободно колебаться во всех направлениях, под точкой крепления было сделано круговое ограждение диаметром 6 метров, по краю ограждения была насыпана песчаная дорожка таким образом, чтобы маятник в своём движении мог при её пересечении прочерчивать на песке отметки. Чтобы избежать бокового толчка при пуске маятника, его

отвели в сторону и привязали верёвкой, после чего верёвку пережгли. Период колебания маятника при такой длине подвеса составлял 16,4 секунд, при каждом колебании отклонение от предыдущего пересечения песчаной дорожки составляло ~3 мм, за час плоскость колебаний маятника повернулась более чем на 11^o по часовой стрелке, то есть примерно за 32 часа совершила полный оборот и вернулась в прежнее положение.

Физика эксперимента

Маятник Фуко является [математическим маятником](#), такой маятник, отклонённый от равновесного положения, совершает колебания в плоскости, неподвижной в [инерциальной системе отсчёта](#) (в данном случае -- системе отсчёта, "связанной" со звёздами) и проявляет, таким образом, свойства [гироскопа](#). Наблюдатель, находящийся на Земле и вращающийся вместе с нею, находится в неинерциальной (вращающейся) системе отсчёта и будет видеть, что плоскость колебаний маятника медленно поворачивается относительно земной поверхности в сторону, противоположную направлению вращения Земли.

На Северном или Южном полюсе Земли (ось вращения Земли лежит в плоскости колебаний маятника) плоскость колебаний маятника Фуко совершает поворот на 360^o за [звёздные сутки](#) (на 15^o за [звёздный час](#)), на экваторе (ось вращения Земли перпендикулярна плоскости колебаний маятника) плоскость колебаний маятника Фуко неподвижна, в произвольной точке с географической [широтой](#) f_i (угол между осью вращения Земли и плоскостью колебаний маятника $\alpha = 90^\circ - f_i$) скорость вращения плоскости колебаний идеального маятника Фуко V_p (в градусах в звёздный час) относительно поверхности Земли составляет $V = 15 * \sin(f_i)$.

На северном полюсе. Ось вращения Земли лежит в плоскости колебаний маятника

Для неидеального маятника Фуко скорость вращения плоскости колебаний зависит и от длины подвеса:

$$V = 15 * (1 - (3/8) * (a/(l^2))) * \sin(f_i)$$

Где a - амплитуда колебаний груза маятника; l - длина нити. Поэто-

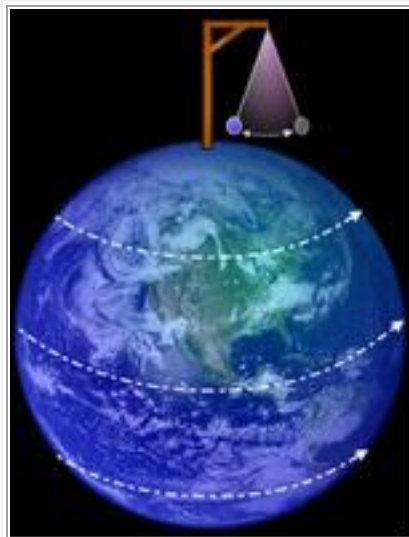

му для демонстраций применяют маятники с максимально возможной длиной подвеса; так, в [Исаакиевском соборе](#) в [Ленинграде](#) демонстрировался маятник Фуко на подвесе длиной 98 м.

Действующий маятник Фуко в настоящее время есть в Санкт-Петербургском планетарии. Длина его нити -- 8 метров. Так же действующий маятник Фуко имеется в Волгоградском планетарии.

Маятник Фуко имеют все Системы Контроля Земли. Все виды рассогласований немедленно передаются в Главный Вычислительный центр.

Вымыслы о догонах, или как создаются сказки

Догоны - небольшой (численностью примерно в 300 тысяч человек) земледельческий народ, живущий в основном на плато Бандиагара (Республика Мали), куда они пришли между X и XIII веками, принеся с собой свой главный алтарь - Лебе, свои странные обычаи и верования, своё самобытное искусство... "Укрывшись в горных селениях, - пишет этнограф Б.Шаревская, - дого-

ны сохраняли до самого последнего времени многие архаические обычаи и верования. Это характеризует и их мифологию".

Начиная с 1931 года, группа французских ученых во главе с Марселем Гриолем и Жерменой Дитерлен изучали быт и мировоззрение догонов. Результатом этой огромной работы явилась книга "Бледный Лис" (названная так по имени одного из самых популярных персонажей догонского фольклора), первый том которой вышел в свет в 1965 году.

Французские этнологи длительное время жили бок о бок с догонами, находясь с последними в самых дружеских отношениях. Доброе внимание, проявленное профессором Гриолем и его коллегами к духовной культуре этого народа, нашло свой отклик среди догонов. Решением совета патриархов Марсель Гриоль был допущен к посвящению в тайное знание.

Итак, что нового узнали французские учёные?

Странно, но факт - единственная известная в настоящее время информация о взрыве Сириуса В исходит именно от догонов. Олубару сообщили французским исследователям, что вскоре после появления людей на Земле спутник Сириуса - звезда По - внезапно вспыхнул, а затем начал постепенно тускнеть и через 240 лет стал совершенно невидим.

Можно предположить: именно догонам удалось зарегистрировать взрыв Сириуса В, не замеченный астрономами других стран. Но здесь мы оказываемся в ситуации, где - по известному выражению - "загадка объясняется тайной". В самом деле, догоны не только отметили сам факт изменения яркости Сириуса, но и прекрасно разобрались, что взорвался не он, а его спутник, известный нам как Сириус В, а догонам - как **По толо**, звезда По.

Ещё в 1950 году М.Гриоль и Ж.Дитерлен в "Журнале общества африканистов" обратили внимание на необычные представления догонов о Сириусе: эта звезда считалась тройной, главный компонент именовался **Сиги толо**, а спутники его - **По толо** и **Эмме йа толо**. Здесь следует заметить, что догоны делят все небесные тела на планеты, звёзды и спутники. Звёзды именуются **толо**, планеты - **толо таназе** ("звёзды, которые движутся"). Первые входят в "семью звёзд, которые не обращаются (вокруг другой звезды)" - **того дигилеле тогу**; вторые - в "семью звёзд, которые обращаются" - **толо гону тогу**. Спутники называются **толо гонозе** - "звёзды, которые описывают круги". Точность и чёткость этих представлений поразительна (не забудем, что речь идёт о народе, чьи обычаи и мифология носят на себе печать глубокой древно-

сти). Но ещё более загадочен тот факт, что характеристики звезды **По** ни в чём существенном не отличаются от характеристики Сириуса В, определенных уже в наше время с помощью весьма совершенных приборов.

Прежде всего звезда **По** - белая, как зерно **по** (фониио, разновидность проса). В святилищах догонов эта звезда символизируется очень белым камнем. Период обращения **По толо** вокруг **Сиги толо** составляет 50 лет (современные данные: 49,9 года). Эта звезда имеет небольшие размеры при огромном весе и плотности: "Она - самая маленькая и самая тяжёлая из всех звёзд". Согласно воззрениям догонов, все вещи в мире состоят из четырех основных элементов - земли, воды, воздуха и огня. В **По толо** элемент "земля заменён металлом" во всех его видах и особенно в виде "сагала". Это металл "более блестящий, чем железо, и такой тяжёлый, что все земные существа, объединившись, не смогли бы поднять и частицы".

Но если тождество **По толо** и Сириуса В вряд ли можно подвергать сомнению, то с **Эмме йа толо** положение не столь просто. Современной астрономии второй спутник Сириуса неизвестен, хотя в течение последних десятилетий астрономы разных стран неоднократно высказывали предположение о существовании в этой системе ещё одной звезды. Небезынтересно и представление догонов о том, что **Эмме йа толо** вращается вокруг **Сиги толо** по более длинной траектории, чем звезда **По**, а период её обращения составляет те же 50 лет. Звезда **Эмме йа** несколько больше, чем **По толо**, и в 4 раза легче. Её ещё называют "маленьким солнцем женщин" - **йау наи даги**.

Увы, пример с Сириусом неединичен. Догоны знают, что звёзды "удалены от Земли, близко к которой находится только Солнце", Сириус, именуемый "пупом мира", играет главную роль в группе звёзд, включающей созвездие Ориона и некоторое число близлежащих (на небосводе) звезд. К последним относятся Плеяды, "звезда Козьего Пастуха" - **Энегерин толо** (гамме Малого Пса), **Тара толо** (Процион) и др. Совокупность этих светил составляет "внутреннюю" систему звезд (или "опору основы мира"), которая, по мнению догонов, непосредственно участвует в жизни и развитии людей на Земле. "Внешняя" же система состоит из других более далеких светил, "в меньшей степени вмешивающихся в человеческую жизнь". Эта система образует "спиральный звёздный мир" - **Йалу уло**, - который можно наблюдать на небе в виде Млечного Пути. Олубару полагают, что **Йалу уло** вращается вокруг оси, проходящей через Полярную звезду и созвездие Южного Креста. (На самом деле полюса Галактики проецируются: северный - на созвездие Волос Вероники, южный - на созвездие Скульптора. Любопытно, однако, что ось Полярная - Южный Крест лежит почти в одной плоскости с осью Галактики и "почти" -

расхождение составляет 5-7[®] - перпендикулярна к ней.) Таких "спиральных звёздных миров", или, по современной терминологии, галактик, во вселенной бесконечно много, а сама вселенная - "бесконечна, но измерима".

Более того: она населена различными живыми существами. На "других землях", по мнению догонов, есть "рогатые, хвостатые, крылатые, ползающие люди". Что касается растений, то, к примеру, семена тыквы и щавеля "перед тем, как попасть на Землю, легли на край Млечного Пути" и "проросли во всех мирах вселенной".

О строении солнечной системы догонам также кое-что известно. Правда, для них она состоит лишь из пяти планет - Венеры, Земли, Марса, Юпитера и, по-видимому, Сатурна. Вместе с тем догоны знают, что Солнце вращается вокруг своей оси, а Земля "вертится вокруг себя и пробегает, кроме того, большой круг адуно дигили - "круг мира" - как волчок, вращение которого сопровождается ещё и перемещением". Луна - **Ие пилу** - "сухая и мертвая", и она вертится вокруг Земли.

У Юпитера - **Дана толо** - есть четыре спутника, изображаемых как четыре небольших камня рядом с камнем побольше (символизирующим планету), а у Сатурна - **Йалу уло толо** - "постоянное гало" (то есть кольцо). **Дана толо** (Юпитер), **Толо йаэу** (Венера), **Йапуну толо** (Марс), **Йалу уло толо** (Сатурн) вращаются вокруг Солнца. Говорят: "Юпитер следует за Венерой, медленно вращаясь вокруг Солнца".

"Бледный Лис" Йуругу является героем большого цикла мифов. Он символизирует собой засуху, тьму, беспорядок и является противоположностью влаге, свету, порядку в лице Номмо. Но среди моментов и ситуаций, достаточно обычных для фольклорных персонажей, встречается нечто неожиданное. Так, один из рисунков, выполненных в типичной для догонов "многозначной" манере, изображает среди прочего и то, что "Лис спустился в ковчег со звезды По". На другом рисунке показаны Солнце и Сириус (причём диаметр Сириуса превышает диаметр Солнца), соединенные кривой, закручивающейся вокруг каждого из светил. Может быть, не лишено оснований предположение Гэррье о том, что эта кривая представляет собой траекторию межзвездного перелёта...

Впрочем, не один только Лис высаживался на Земле. Немного позже другой "ковчег" перенёс на нашу планету Номмо (воображаемого получеловеком-полузмеёй с гибкими конечностями без суставов, красными глазами, и раздвоенным языком), вместе с которым прибыли и предки людей. Этот ков-

чег приземлился после восьмилетних "качаний" в небе, "подняв воздушным вихрем тучу пыли". "Люди, которые во время спуска и в момент удара при посадке видели блеск **Сиги толо**, присутствовали теперь при первом восходе Солнца, которое поднялось на востоке и с этого момента осветило вселенную..."

Это описание тоже в какой-то мере говорит в пользу гипотезы о прилёте из системы Сириуса, но недостаточно точно. Речь идет, по существу, лишь о том, что в момент посадки ковчега двинулись по своим траекториям все небесные светила, и было завершено создание вселенной. И всё же упоминание о блеске одного **Сиги толо** во время полёта и о том, что пассажиры ковчега увидели Солнце, только прибыв на Землю, любопытно.

Спуск ковчега изображен (в символической манере) на фасаде догонского святилища. Ромбы символизируют "четырёхугольное" "небесное пространство", прямоугольники - "четырёхстороннее" "земное". Между этими фигурами, в верхней части фасада, изображены звёзды: **По толо** и **Эмме йа толо**, а также "теоретическое небесное место, где находится **Номмо ди**". Иногда это "теоретическое место" отождествляется с **Энегерин толо** - гаммой Малого Пса. Что побудило догонов "поселить" **Номмо** на не самой яркой звезде не такого уж заметного созвездия?

И всё-таки, несмотря на отдельные привлекательные моменты, приходится заключить, что "контактные" мотивы в мифологии догонов весьма смутны. Сам сюжет о появлении предков с неба для Африки не нов и не так уж необычен. Не имей догоны столь точных знаний о вселенной, он вряд ли бы привлёк особое внимание в плане проблемы палеоконтакта. Но когда сообщается о звезде, невидимой без телескопа, точно описываются её характеристики и говорится, что некто Йуругу прибыл с этой звезды, - невольно призадумываешься.

Спутник Сириуса - Сириус В, звезда 8,5-й величины. Такой объект уж совсем невозможно разглядеть невооруженным глазом. Видимое угловое расстояние от главного компонента - 7,6 секунды дуги. Практическая разрешающая способность человеческого глаза (острота зрения) составляет в среднем 1 угловую минуту, теоретический (дифракционный) предел для глаза около 12 угловых секунд. Некоторые люди могут к нему приближаться: мать Кеплера, например, видела фазы Венеры (её максимальный угловой размер 25-30 угловых секунд). Однако различить две звезды внутри дифракционного предела для смертного невозможно. А в нашем случае дело осложняется ещё и тем, что

сам Сириус - очень яркая звезда, почти в 10 тысяч превышающая блеск спутника.

Не случайно Сириус В был открыт лишь в середине XIX века, да и то косвенным методом - по наблюдению малых отклонений в собственном движении главного компонента, подобно тому как сейчас обнаруживают тёмные, невидимые спутники звёзд.

Свою астрономическую осведомленность жрецы догонов, хранители священного "языка Сириуса" ("сиги со"), объясняют тем, что их предки в незапамятные времена были переселены на эту планету с "по толо", т.е. с Сириуса В.

На этом сказку о догонах можно закончить.

Информационный коллапс.

1. Система Управления Земли, созданная миллиарды лет назад и включающая не только Комплексы Управления на Земле, на и на планетах, спутниках планет, Солнце, не допустит прибытия посторонних без разрушения самой Системы Управления. Никакие НЛО на Землю не прилетали (и никого не привозили).

Кроме того, перемещение в Космосе биологических структур невозможно - через некоторое время от них осталась бы куча песка.

2. Прежде чем дать информацию, Система Управления готовит всё необходимое не только для приёма информации, но и создаёт структуры, поддерживающие выданную информацию.

Развитие происходит ступенчато. В первую очередь создаются структуры контроля, обеспечивающие коридор как восприятия информации, так и действия по этой информации.

Обеспечив контроль, Система Управления создаёт в высоких октавах (нейнерционная масса) среду, в которую будет последовательно, в рамках контроля, записываться какое-либо действие. Производится пуск, и если управление полностью под контролем (проверяется 7 раз), производится материализация среды.

3. Материализация среды производится на полностью подготовленную базу. Это может быть мозг одного или нескольких человек, но могут быть и обитатели континента. Новая информация не обязательно поступает туда, где восприятие её достигло максимума. Можно выбрать и представителей какого-либо племени.

Ввод 500-летней Программы предусматривал к 2012 году завершение формирования "золотого миллиарда" и "золотого миллиона". Для остальных жителей Земли - конец света.

Информационно это происходило последовательно:

- уничтожение всех, чей мозг не мог работать в структуре k-контроля;
- запись Программы и выдача её через Нострадамуса;
- техническое перевооружение;
- минимальные знания о Космосе. Здесь и было выбрано племя в западной Африке как носители знаний.

В Программе не предусматривалось передача знаний по физике Земли, Небесной механике, атомных структурах, о формах и методах управления. Для этих знаний к 2050 году должен быть подготовлен новый мозг, который бы имел двустороннюю связь с Системой Управления. Последовательность исполнения - смотри "предсказания" Кларка.

Информационный коллапс наступает в случае исчезновения контроля и неуправляемые действия по новой информации, при этом происходит разрушение мозга.

Пример. В 2006 году Система Управления перешла на командный русский язык. До этого русский язык вводился всему населению Земли за 257 лет до рождения А.С.Пушкина. Родина русского языка - Эфиопия, все необходимые частоты для перестройки мозга были получены Комплексом связи со спутниками планет (расположен в Эфиопии). С 2006 года наблюдается информационный вакуум у значительной части населения и отдельные проявления знания языка (которому не учили). С 2006 года информацию стали получать только те, чей мозг имеет полную среду восприятия на русском языке.

Информация, записанная догонам, должна работать на завершающей стадии формирования "золотого миллиарда", что и произошло. К тому же "учёный мир" уже был подготовлен к восприятию той информации, которая была записана догонам более 500 лет назад.

**Генная инженерия,
или вклад Диогена в развитие современной
науки**

(Диоген и его бочка).

Введение.

Из истории древнего мира известно, что все чудеса происходили в Греции, и чтобы эти чудеса не мешали творческому осмыслению окружающей действительности, некий философ Диоген залез в бочку и, не высываясь из нее, начал производить регистрацию всего происходящего без нанесения ущерба окружающей среде. Краткое описание жизни Диогена (в бочке) приведено в одном из томов по древней истории цивилизации.

Произведем некоторую хирургическую операцию - вытащим Диогена из бочки, то есть отделим **способ хранения биомассы от контейнера**.

Приставка ДИО означает "двусторонний", например, "диорама" - двусторонняя картина. По аналогии Диоген - это не имя человека, а полный ген, то есть ген, имеющий лево и правоспиральные основы лимфы. Тогда бочка - это контейнер для переноса гена по нужному адресу.

Откуда же в древней мифологии появился Диоген? Как известно, все греческие знаменитости появились в средние века, в эпоху расцвета книгопечатания, но в это же время был активизирован информационный обмен, но способ записи информации был не совершенен, а так как (согласно Дарвину) не все еще сбросили хвост (или палок на всех не хватило), то попытка преподнести основы генетики закончилась сказкой.

Как и в крови, где перенос группы потенциалов осуществляется только в контейнере, причем каждый контейнер адресован конкретной живой клетке, так и ГЕН в строго определенных условиях перемещается в мозг, создавая предпосылки эволюционного развития цивилизации в целом.

1. Создание структуры на базе протонного атома.

Энергетические характеристики протонного атома приведены в приложении к работе "Основы небесной механики". Там же приведены таблицы переходных процессов, частоты и потенциалы гравитационных и электрических частот и магнитных импульсов.

Основой передачи любой группы потенциалов между смежными атомами является гравито-электромагнитная волна, имеющая суммарное альбе-до, равное нулю и морфологически оформленная в виде бочки.

В координатной сетке пространства Евклида можно представить, что по оси x распространяются продольные колебания (гравитационная волна) так-товой частоты, на которые наложены (по осям y и z) электрическая и магнит-ная частота, причем магнитная частота (или импульс), согласно исследовани-ям Ландау, может в ряде случаев опережать электрическую составляющую, но в любом случае магнитная частота строго квантована по электрической.

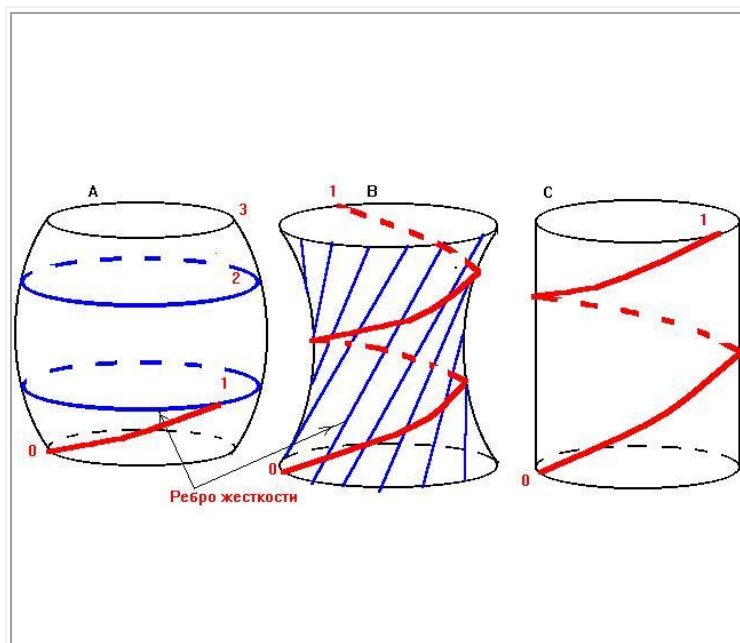

Отметим, что бочка - это конкретная форма. Морфология - на рисунке. Бочка - это морфология свя-зи между протонными ато-мами. Бочка имеет два ос-нования. Одно основание "опирается" на внешнюю поверхность атома, второе - на внутреннюю (вторую) по-верхность следующего ато-ма,

и эта последовательность вытягивается в спираль, формируя последо-вательность атомов, объединенных гравитационной связью. Учитывая связь внутри атома (между поверхностями), вся система в целом является единой. Отметим, что для передачи по этой цепи какой- либо структуры необходим 0 - переход, то есть векторное альбе-до системы равно нулю, тогда не будет рассеи-вания и потери части структуры. Рассмотрим три варианта формы бочки.

Вариант А. Ребра жесткости - поперечные, сформированы предель-ным потенциалом гравитационной несущей частоты. В этом случае имеем ин-терференционную картину, при которой разрывы, формируемые кольцами, не допускают прохождение фронта потенциалов как магнитной, так и электриче-ской частоты. Кроме того, отсутствие направляющей спирали не позволяет со-блюдать четность при передаче лево и право спиральных структур. Таким об-

разом, вариант А используется в случае, когда необходимо рассеять потенциалы.

Вариант В. Ребра жесткости - продольные (конструкция Шухова). Сетка ребер жесткости позволяет формировать как лево, так правоспиральные структуры. Но спираль, пропущенная через вариант В, показывает, что потенциал сначала теряет альбедо, а затем увеличивает его. При потере альбедо происходит рассеивание, а при увеличении - набор из цепи, то есть в этом случае мы можем получить автоколебательный контур без обратной связи. Система, построенная на варианте В, может достаточно долго сохранять свой внутренний потенциал, что позволяет использовать ее для поддержания решеток и сеток Хартмана, Кюри, Рентгена.

Вариант С. При рассмотрении спирали Архимеда было указано на возможность изменения качества спирали путем изменения числа p_i . Кроме того, необходимо иметь в виду, что любая генная структура должна соответствовать значениям числа p_i для Земли (при формировании этой структуры, например, на Марсе, значение это должно соответствовать константам Марса). Известно, что для задания минимального шага спирали используется значение $p_i = 3.1496$ при тактовом значении $p_i = 6$.

Вариант С допускает использование любого значения как тактового, так и несущего значения числа p_i , что позволяет использовать этот вариант при переносе любых структур. Четность системы соблюдается автоматически - нечет - чет формируется за счет опорной поверхности (точнее - слоев атома), а спираль - левая или правая - тактовой гравитационной частотой.

При рассмотрении спирали Архимеда было указано, что вариант С обладает еще одним ценным качеством - опорной площадкой, запирающей движение потенциалов в обратном, а значит, и в произвольном направлении. То есть, автоколебательный режим не может быть создан, поэтому конструкция на базе варианта С предназначена для адресной передачи любой структуры.

Главные понятия в жизнедеятельности человека

1. Поле.

Введение

Наука и научный работник - понятия не всегда совместимые.

Эта несовместимость проявляется прежде всего в смысле научной деятельности. Условно разделим тех, кто работает на науку, на следующие категории.

а) Ученый с большой буквы, непосредственно созидающий и создающий науку. Их можно перечесать по пальцам. Их имена знают все.

б) Администратор от науки - как правило, реализация и воспроизводство созданного.

Грамотных администраторов немного, и ученому может повезти, если рядом с ним будет именно грамотный администратор.

в) Желающие заниматься наукой, но не имеющие на это возможности - как социальные, так и служебные. Как правило, самоучки. Это - значительный пласт, и некоторые из них действительно внесли значительный вклад в развитие науки.

г) Дельцы от науки, для которых ученая степень является доступом к креслу. Готовые на все ради получения ученой степени и занятия соответствующего руководящего кресла. Не имеют ничего общего с наукой. Таких большинство.

Перечень можно продолжить, отметить особо лаборантов, выполняющих черную работу и готовых на самопожертвования ради достижения научного результата, но здесь мне хочется отметить именно деятельность администратора, каковым являлся Иван Семенович Наяшков.

Мне довелось в свое время положить ему на стол свою работу, и уже на следующее утро в моем присутствии он объяснял в течение часа президенту АН А.П.Александрову не только все тонкости выполненной работы, но и привел не один десяток примеров использования результата. Наяшков не был математиком, но он настолько точно все воспроизводил, и приводил такие примеры, о которых ни один математик и подозревать не мог. Наяшков очень точно формулировал прикладные направления, и насколько я знаю, никто из его помощников этот разговор с президентом АН ему не готовил.

Но ведь надо учесть, что находясь на таком посту, он принимал десятки и сотни посетителей, у каждого из которых были решения многих проблем, и он точно знал, где именно вклад в науку, а где обычное рационализаторское предложение. Наяшков никогда не путал понятия и не допускал этого при общении. Точное выражение свойств, способов, результатов приучало посетителей обращать внимание на русский язык.

Наука создавалась не одно столетие, и на основной каркас дельцы от науки навесили (по аналогии с Останкинской телебашней) столько, что собственно науку перестали замечать.

Строгие научные определения, данные в соответствии со знаниями на тот период, трансформированы без изменения знаний, что в настоящее время приводит к абсурду в понятийной базе. Если раньше все открытия сводились к вечному двигателю, то сегодня стремятся к квантовой механике и открытию новых полей, не нарушая при этом каркас научных знаний. Возможно, наступает время, когда придется начать очищать науку от всех тех наслоений, которые были присосками к ней, пересмотреть диссертации и подход к научной деятельности, освободить науку от огульного охаивания, которому она подвергается в связи с тем, что за присосками не видно самой науки. Здесь не приходится говорить о том, какие методы используются дельцами от науки для достижения цели, но в уставе РАЕН есть фраза: "доктором наук может стать руководитель организации...", и если его уволят с работы, то он, конечно, займет достойное место в среде научных работников. Таким образом в науке появляются посторонние, которые не выносят присутствия тех, кто занимается наукой. Превнося в научную среду терминологию уличного обывателя, и фиксируя эту терминологию патентами и статьями, дельцы от науки не только свели ее на уровень падчерицы, свели к минимуму смысл науки, а целью науки поставили служение военно-промышленному комплексу. Но человека, занятого творческой работой, нельзя заставить выполнять эту работу из-под палки, и на сцену появляется пласт энциклопедически подготовленных, но не имеющих понятия о творческой работе, людей. Относительно них и строится в дальнейшем отношение ко всей науке. Приведем лишь один пример нагромождений, внесенных в науку за последние десятилетия - это понятие "поле".

Не существует строго научного определения понятия "поле", потому необходимо, учитывая этот модный термин, показать абсурдность его использования.

Под полем понимается *ограниченное пространство, окружающее субъект и существующее независимо от него, имеющее структуру связи*

(например, узлы сетки), способ связи (например, нитка между узлами) и обладающее способностью изменять свое состояние под воздействием внешних или внутренних факторов в строгом соответствии с временем реакции на такое воздействие. С развитием научно-технического прогресса количество полей возрастает и в недалеком будущем потребуется их систематизация.

По аналогии с атомной частицей, где существует и античастица, если есть поле, то есть и антиполе (например, колхозное - не колхозное).

Приведем лишь некоторые из известных полей, достаточно изученных наукой.

	Наименование поля	Носитель	Примечание
1	Электрическое	Электрон	Основной объект исследований в прошлом веке, в настоящее время переведено в финансовое и интереса не представляет.
2	Магнитное	Магнит	Наиболее часто употребляемый термин в физических энциклопедиях.
3	Электромагнитное	Не известен	Потому и не исследуется, но в розетке оно почему-то есть
4	Гравитационное	Гравитон	Первым носителем поля было яблоко. На продажу пока не выставлено.
5	Колхозное	Стадо	Как физическое явление, существует только на 1/6 части Земли, остальные 5/6 частей Земли этого поля не испытывают, но термина боятся.

6	Торсионное	Торсион	По основным свойствам напоминает колхозное, по силовым качествам - криминальное.
7	Лептонное	Лептон	Поле внутри атома, изучается с помощью микроскопа
8	Мюзонное	Мюзон	То же
9	Минное	Мина	Наиболее известное и доступное каждому
10	Информационное	Мат	Правильность понимания достигается носителем поля.
11	Ментальное		
12	Астральное		См. пояснения после таблицы.
13	Криминальное	Власть	См. пояснения после таблицы.
14	Правовое	Закон	Неоднократно использовавшаяся рыбацкая сеть с многочисленными прорехами
15	Биополе		См. пояснения после таблицы.
16	Радиационное	АЭС	Полностью безвредное и безопасное, введено только для бегства в случае аварии.
17	Финансовое	Цент	Основное физическое поле на сегодня, обладает всеми свойствами воздействия.
18	Деятельности	Чужой мозг	При наличии у кого - либо свежих идей

			мгновенно формируется поле, с помощью которого вытягивают все, что надо для безбедного существования стороннего субъекта.
19	Вакуума	Отсутствие мозга	Рассматривается как поле, потому что отсутствие мозга предполагает попытку привязаться к полям пп. 11, 12
20	Температурное	Градусник	До изобретения носителя температуры не было.
21	Давления	Гидрометеоцентр	Регион на карте Земли, над которым представитель Гидрометеоцентра размахивает руками, доказывая, что ветер получается, потому что деревья качаются.
22	Жизнедеятельности	Телефон	Раньше носителем поля была лошадь - куда захотел, туда и поехал, сегодня - телефон - пока не позвонишь, не поедешь.

Поля есть Творческие, Сильные, Слабые, Тонкой структуры, Вакуума, и так далее, насчитано более 120 полей, и если добавить антиполя, получим энциклопедию.

Любое новое рационализаторское предложение, затрагивающее свойства электрического заряда, можно свести к новому полю, что с успехом и делается.

Непростительную ошибку совершил Ландау - когда он описал частицу (тахсион), двигающуюся впереди электрона, он не создал нового поля.

Доказано, что магнитный импульс и электрический заряд существуют независимо друг от друга (в плазме магнитный импульс опережает электрический заряд), и нет смысла доказывать, что это одно и то же.

Отдельно можно добавить некоторые разъяснения.

Часто используемые названия, особенно у мошенников - ментальное и астральное поля - не что иное, как желание скрыть от окружающих отсутствие мозга путем доказательства связи с высшим разумом, обитающем в Космосе и навещающем только избранных по их запросу. Как правило, эти субъекты не могут обходиться без кошек и собак (обладающих прекрасным нюхом), и часто используют рамки для создания внешнего эффекта. Они наиболее почитаемы во властных структурах, где нет необходимости иметь объективную информацию, и в среде себе подобных, так как легко узнаваемы по главному признаку (рамке).

Для формирования криминального поля необходимо наличие государства, которое в первую очередь создает все условия для формирования этого поля, а затем создает в своей среде аналогичные структуры для борьбы с этим полем, причем, чем эффективнее были условия создания криминального поля, тем сложнее и изощреннее должны быть средства борьбы с ним. Если бы эти условия не создавать, государству не чем было бы заняться. Часто путают криминальное поле со структурой, которая с ним борется, хотя это одно и то же, и снабжаются они из одного источника.

Торсионное поле - предмет особой заботы дельцов от науки, не имеющих представления о физике и свойствах электрического заряда. Видимо, авторам для начала необходимо изучить научно-популярный видеофильм для дошкольного возраста "Алиса в стране чудес" - там есть понятийная база изменения формы.

Некоторые поля можно сравнить, например - какое поле мощнее - торсионное или минное. Может оказаться, что торсион тяжелее противотанковой мины.

Биополе - вопрос специальный. Этот во-первых, тип поля определен как научный термин, и во-вторых, обнаружен не только у людей. Замечено также, что у йогов биополя нет, оно и понятно - следят за собой. Каких-либо

данных о том, что живая клетка является источником биополя, нет (отмечено лишь наличие радиационного излучения). Этот вывод подтверждается наличием докторских диссертаций на эту тему. Излучение Кирлиан не входит в биополе и не может быть приписано даже к носителю биополя. Размер биополя измеряется рамкой (смотри носитель астрального поля), и по данным замеров производится коррекция (то есть отходы перегоняются с одного места на другое без нарушения целостности). Такая коррекция научно обоснована, **лицензии на биокоррекции выдает Минздрав**. Биополе - основной аргумент биологов и медиков при объяснении причин заболеваний. **Особенно рекламируется в программах радиовещания. Одна из вершин мракобесия.**

Относительно использования полей в народном хозяйстве без привлечения науки можно привести следующий пример. Вы сдаете кровь на анализ и Вам сообщают количество эритроцитов. Открыв справочник, составленный дельцами от науки, вы обнаруживаете, что диаметр эритроцита 7 9 микрон, но более 90 % сосудов у человека имеют диаметр 1 микрон. Движение эритроцита в таком сосуде вполне может привести к открытию нового поля и помочь тем, кто занят клонированием. Из ответов только на этот вопрос можно составить отдельное издание.

Существует несколько версий относительно названий эффектов, и одна из них - необъятная мощь русского языка не сочетается со скудостью словарного запаса создателей нового типа поля - по аналогии с Элочкой-людоедочкой (из "12 стульев"), потому для **каждого нового явления заранее заготовлено только одно название - "поле"** .

Не научный взгляд на проблему.

Поле должно иметь носитель - если электрическое, то электрон, если финансовое, то - мера и так далее. Поля без носителя не существует, какой бы теорией не прикрываться, но как в атомных структурах, так и в окружающей нас среде существует только одно поле - электрическое, и именно его свойства в различных 96 октавах состояния, 64 углах скольжения в каждой октаве, 18 вариантах форм передачи импульса, и так далее - в сочетаниях воспринимаются как иные поля.

Но это уже - следующий раздел.

Жаркое лето 2010

Доклад, подготовленный уважаемым ведомством, отражает полное непонимание того, что происходит на Земле.

В новом докладе, подготовленном для ... уважаемым ведомством, в составе которого академики, доктора наук и специалисты всех мастей говорится, что бывший высокопоставленный американский сенатор Тед Стивенс, был убит на этой неделе после того как он попытался собрать доказательства "демонстрирующие", что президент Обама спустил с привязи разрушительное "погодное оружие" Америки, против мира.

Как ранее сообщалось (3 августа) на тему - "Россия горит, Китай тонет: США виновны?", русский научный сотрудник д-р Андрей Арешев вступил в ряды международных ученых и экспертов, заявивших о том, что они убеждены, что крайний хаос погоды, в настоящее время избивающий нашу планету был вызван базирующейся на технологии Tesla системы и управлялся из Аляски авроральной программой высокочастотных активных исследований, иначе известной как HAARP.

[Примечание: Во время "режима глубоинной морской связи" работают, коротковолновыми радиоимпульсами которые все с военной точностью, имеют длительность ровно 6,25 секунд и 15 или 30 секундные промежутки между импульсами. Те, длинных и коротких двоичных промежутков между импульсами, на самом деле шифровки. Что-то вроде точек и тире очень медленной азбуки Морзе. В этом режиме мощность, как правило, на максимум. В отличие от исследовательского режима, который в основном работает по ночам, режим связи ВМС США может быть в любое время дня и ночи, в любой месяц года. Передатчик может работать непрерывно в течение от 10 до 30 часов, или от одного до нескольких дней. После нападения 9-11(организованном администрацией Буша) на Всемирный торговый центр и через несколько минут после заявления президента о высшем Оборонном Состоянии Четыре (DefCon4), HAARP начал передачи на высшей мощности в течение 18 часов в "режиме глубоководной связи". Это единственный способ сообщения DefCon4 состояния и обновление боевой команды для американских ядерных подводных лодок расположенных на мили в глубине океана.]

В случае хаоса, проявляющегося во всем мире как результат разрешения Обамы, позволившего использовать это катастрофическое "погодное оружие" HAARP, он может быть охарактеризован

только как "библейский" по тем апокалиптическим разрушениям которые он вызывает, и которые включают в себя:

- наибольшая жара и разрушительные пожары в России, за последние 1000 лет наблюдений.

- наибольшее наводнение, из пережитых Центральной Европой, за последние более чем 800 лет.

- наводнение в Пакистане, так эпически Организация Объединенных Наций именуется эту мегакатастрофу которая хуже, чем цунами в 2004 году, разрушившими бассейн Индийского океана.

- наводнение столь катастрофичное, в Китае, где число жертв растет небывалыми тысячными темпами.

- страшную тепловую волну в Японии, вызвавшую в больницах, наплыв более чем 21000 жертв теплового удара.

- жару беспрецедентных масштабов, которая охватила восточную и южную части Соединенных Штатов летом этого года и не проявляет признаков ослабления. Такие низкие температуры, в западной части Соединенных Штатов, что фермеры в Калифорнии в настоящее время сообщают о гибели своих овощей и фруктов.

- катастрофический удар засухи в Африке, которая поставила более 10 миллионов человек на грань голодной смерти.

- катастрофическая зима, происходящая в Южной Америке, убившая в Боливии примерно 3-6 млн. рыб, тысячи голов скота в Бразилии, и сотни людей.

- О взаимосвязи этих глобальных погодных катастроф мы можем прочитать, в сообщении корреспондента Том Кларк из Новостей науки 4-го канала Великобритании, который в своем видео обращении под названием "Турбонагнетатель муссонов ставит в тупик синоптиков" говорит:

"Обычно струйное течение является гигантским круговоротом высокоскоростных ветров, которые хлещут по кругу в верхних слоях атмосферы. Струи не участвуют в повседневной погоде - они слишком высоко - но, то, что они выталкивают атмосферу вокруг себя, очень важно в крупномасштабном

управлении погодой в нижних слоях. Поток раскололся на две части. Одна ветвь пошла на север, другая на юг. Пятно посередине засухи в России. Такая картина циркуляции воздуха установилась над Россией значительно дольше, чем обычно, в результате чего, там экстремальные температуры и пожары. Но то, что происходит над Пакистаном - тоже внове. Южная ветвь струйного потока ниспадала петлёй вниз до тех пор пока она не перешла Гималаи на северо-западе Пакистана. Эксперты Метеорологического бюро сказали мне, что это очень необычно. И получается, быстро движущиеся ветры высотных струйных течений помогли подсосать теплый, влажный, муссонный воздух очень быстро и высоко, в атмосферу - и это вызвало такие дожди, что подобных никто не может вспомнить. Это турбонаддув муссонов, если хотите. Они не уверены, чтобы что-либо подобное случилось раньше. "

О способности HAARP, влиять на наши Земные высотные струйные течения мы можем дальше прочитать в докладе, подготовленном в 1990-х годах ВВС США, в котором, в частности, говорится:

"HAARP (авроральная программа активного высокочастотного исследования), строится для ВВС и ВМС, как вспомогательная проекту ARCO. Предложенный как научное исследование, HAARP - тонко замаскированный проект, "возмущения" ионосферы чрезвычайно мощными лучами энергии, чтобы увидеть каким военным применениям это может послужить. Согласно HAARP RFP, эти энергетические лучи будут использованы, чтобы "управлять ионосферными процессами таким образом, чтобы существенно повышать исполнение систем СЗ (или, запрещение доступности противнику) ". Это похоже на оружие, для этого описания. Другие подобные проекты, проходят под кодовыми названиями - BIME, RED AIR, CRRES, EXCEDE, CHARGE IV, WISP, ACTIVE, HIPAS, RADC, AIM, и т.д. .

Ядерные бомбы взорванные, в высотных испытаниях в конце пятидесятых и начале шестидесятых годов и СССР и США, которые продолжались почти 20 лет, вызвали изменения погоды и струйных течений. Видимо HAARP нагреватели, предлагают тот же потенциал, поскольку они "возмущают" ионосферу? Ионосфера является домом для многих полезных природных явлений, среди них фильтрация вредных лучей солнца и отражение радио волн используемое для связи. Хотя не совсем понятно как, ионосфера непосредственно влияет на погодные системы и струйные течения "

Причины для Обамы, спустить с привязи оружие НААРР на наш Мир, были затронуты докладе от 3 августа - " Россия горит, Китай тонет: США виновны?"

И это не окончательный перечень:

- катастрофических наводнения в Китае и апокалиптическая жара и пожары в России, поставят этих врагов США в положение, просящих американской продовольственной помощи, так как их летние зерновые культуры уничтожаются на беспрецедентной основе.

- эпические наводнения, происходящие в Пакистане, фактически уничтожившие Nation, её способность как прокормить так и защищать себя, тех кого Обама назначил в качестве номера один, из несметного числа американских врагов.

- разрушительное тепло происходит в Соединенных Штатах, что позволит Обаме протолкнуть в Конгрессе США налоговую политику "глобального потепления", которая по мнению многих будет "последним гвоздем", необходимым для уничтожения Соединенных Штатов, в качестве основной мировой державы.

- Как "непредвиденные последствия" "погодной войны" Обамы против всего мира, ныне мы можем только увидеть то, как массовое истребление яровых культур в Северном полушарии сейчас вызовет продовольственные бунты, и как инфляционное давление основанное на том, что мало пищи остается чтобы прокормить Планету, вполне может загнать нас всех совместно, в мировые войны.

И, наконец, хотя мы не знаем, что будет результатом этих знаменательных событий, но в наших силах, предупредить, что помимо всего прочего, все, читая эти слова должны сделать сохранение продовольствия своим главным приоритетом, поскольку это Лето Горя - несомненно, станет Зимой Недовольства.

Мнение дилетанта от науки.

В докладе отражена точка зрения мирового сообщества, убеждённого, что мы живём на метеорите, напичканном газами (атмосфера) и нефтью как

отходы гниения древней древесины, которая компактно располагалась только в тех странах, которые не любят США. Потому США и решила всех наказать (и себя тоже).

Но вернёмся к результатам.

Система Управления Земли признала эксперимент, проводимый с 0 года, неудачным. В рамках построения нового мозга для "золотого миллиарда" и тем более для "золотого миллиона" не были достигнуты Программные цели. Не удалось произвести стыковку на атомном уровне отдельных структур, потому с 2007 года было принято решение о возврате к 0 году, чтобы начать всё сначала.

Если раньше любой представитель "золотого миллиарда" мог в письменной или в устной форме обратиться в канцелярию Системы Управления, то на сегодня эта возможность убрана. То есть, ликвидированы все виды связи, созданные с 0 года.

Но ликвидация - это не только уничтожение определённых частот. Это - и материализация гуманоидов, их больше нет в неинерционных структурах и их массовое проявление наблюдается во многих регионах. Так, в Москве - это вши, клопы, пауки (этим летом Москву атакуют пауки. Такого их количества в столице в прошлые годы не наблюдалось, самыми распространёнными видами, заполонившими сейчас столицу, являются крестовики и пауки-сеточники). Все эти полезные твари готовились на перспективу.

Было замечено (СМИ), что в смоге вся таблица Менделеева. Но таблица Менделеева не содержит ионных структур, необходимых для обменных процессов, а горение торфа и лесов не может дать всю таблицу. Осуществлялся перевод из ионных структур в стабильные.

Откуда взялась жара в России? На Мангышлаке (Казахстан) растут деревья и кустарники, летом там температура до 60°, но почему-то там ничего не горит. В России горел воздух! Очевидцы рассказывали, что формировались огненные шары, которые свободно перемещались на сотни метров.

Так же горели Калифорния, Греция, Испания, Португалия, юг Франции. Это явление - обратное "святому огню".

Если горит воздух, то потенциалы всех частот решётки атмосферы в данном регионе установлены в максимум, спичек при этом не требуются.

Автоматы Систем Управления имеют шкалу нижнего и верхнего пределов потенциалов, которые они и поддерживают. Эта шкала имеет 12 "скоростей". Так, с 21 июня нижний предел температуры = 22.5° , при этом рост температуры относительно нижнего предела $+12^{\circ}$. Эта норма держится до 15 августа. Но в 2010 году Система Управления установила нижний предел для территории Европейской части России $+28.5^{\circ}$, и начались рекорды. Но эта температура - средняя для более чем 12400 частот (средняя температура по госпиталю). Есть зависимости по главным частотам - если средняя температура достигла значения 38.5° , то по частотам, связанных с материализацией, имеем $t^{\circ} > 55^{\circ}$.

Кроме того, поднимается нижний предел температуры мозга. При достижении значения 33.5° может быть инфаркт, если автоматы Системы Управления добавят 9 - 10° .

Все изменения, влияющие на человека, идут в структурах частот 16 - 128 октав, и никакие технические достижения человека не в состоянии воспроизвести то, что происходит сейчас. Опыты Тесла - до 50 октавы, комплекс на Аляске не имеет никакого отношения к происходящему, и ссылка на Обаму беспочвенна.

С 19 августа устанавливается следующий нижний предел температуры на территории Европейской части России = 33.5° . Прибавьте 12° и получите новые рекорды. Гореть будет всё, что расположено над объектами (находятся на глубине от -2200 до -4400 метров).

То, что будет происходить в Европе, Азии, Америке, Африке, Австралии, Антарктиде, тема следующих рецензий по мере поступления докладов наверх от уважаемых структур.

Землетрясение

Предисловие

На Земле нет и не может быть неуправляемых землетрясений. Все землетрясения разделены на типы, в каждом типе есть свои особенности. Управ-

ление всеми землетрясениями производит Система Управления (индекс 111). Если бы не было управления, Земля давно бы развалилась. Рассмотрим землетрясения, которые влияют на жизнедеятельность человека. Как правило, они происходят после ввода новой Программы и цель этих землетрясений - убрать уже не нужные структуры (затем производится замена).

Примеры таких землетрясений: Ашхабад, Спитак, Сычуань, Гаити, Чили, Измир (Турция). Все они имели по 12.4 балла по шкале Рихтера, на поверхности - до 8.5 баллов. Все они - землетрясения 3 типа. О подготовке этих землетрясений (более 12 баллов) известно за 18 дней до его начала. О надвигающемся землетрясении в Спитаке было сообщено руководству города (1988 год), но ничего сделано не было, а за несколько часов до начала землетрясения все они дружно смылись из города, бросив всё и всех.

С 1995-11-21 была включена Новая Программа. В результате могли произойти события, угрожающие существованию человека и в первую очередь "золотому миллиону". В течение месяца в Москве шли изменения, несовместимые с Программой, и готовилось землетрясение 12 баллов по шкале Рихтера (должно было произойти 1996-01-12),

Но за 5 дней до исполнения (1996-01-07) стало известно о безопасном пути развития Новой Программы, и все подготовленные мощности были сняты. Москва осталась на месте.

Введение.

Землетрясение - это изменение магнитного состояния Ноосферы. Землетрясения бывают 3 типов.

Тип 1. Землетрясения, изменяющие поверхность Земли и ее внутреннюю начинку.

Эти землетрясения всем известны, и нет смысла детализировать их.

Октавы потенциалов небольшие - 22.5, 28.5, 32.5, 63.5. Опасности для мозга нет.

Причины землетрясения типа 1:

- движение плит;
- деятельность человека (гидроэлектростанции, повороты рек, искусственные водохранилища);
- протонные образования как реакция на изменение альбеда Земли.

Тип 2. Это землетрясения, которые воспринимаются как магнитные бури. Октавы Этого типа землетрясения 34.5, 38.5, 56.5, 62.5, 66.5.

Эти землетрясения могут, конечно, вызвать (как вторичный признак) землетрясения типа 1, но это сопряжено с мощностью и формированием колебательного процесса. При землетрясении типа 2 может происходить отрыв мозга от ионной структуры.

Причины землетрясения типа 2:

- деятельность человека (АЭС, загрязнение Ноосферы, испытания оружия массового поражения)
- введение системами жизнеобеспечения новых биоструктур, не удовлетворяющих условиям жизни на Земле;
- изменение режимов работы систем жизнеобеспечения.

Тип 3. Землетрясения в клетках мозга. Это - самые опасные землетрясения.

Необходимо понимать, что эти землетрясения происходят на очень высоких октавах - до 512, и эти октавы исчезают, переводя биоструктуры в исходное состояние - без мозга.

Причины землетрясения типа 3:

- изменение структуры контроля Ноосферы;
- изменение тактового окна процессов;
- изменение осей и реперов системы жизнеобеспечения;
- реализация несанкционированных программ системами жизнеобеспечения.

Не существует спонтанных (не организованных) землетрясений, то есть любое землетрясение происходит, во первых, во времени и в пространстве, и во -вторых, только при достижении определенных условий.

Землетрясение типа 1.

1. Нарастание напряженности магнитного поля.

Этот факт можно измерить, изменение отмечают "экстрасенсы" и животные, но на этом их способности заканчиваются. От начала нарастания магнитного поля до землетрясения может пройти достаточно много времени.

В то же время колебания магнитного поля не обязательно сопровождается землетрясением.

Есть прямая зависимость мощности магнитного поля от площади как начальной точки изменения электрического поля. Дальнейший рост электрического поля сопровождается ростом напряженности магнитного поля. Имен-

но с этого момента начинают изменяться потенциалы связей ионных структур, то есть изменяется структура гравитационного поля.

Структура гравитационного поля изменяется не равномерно, а скачками, по мере роста напряженности электрического поля, потенциалы гравитационных частот в первую очередь теряют ионные образования высоких структур, например, полимеры.

Пьезоэлементы не выполняют роль контрольных датчиков в связи с недостатком обменных потенциалов, расходуемых на поддержание связей ионных структур. Биоструктуры низких форм организации живой клетки начинают разбегаться.

2. Режим насыщения магнитного поля.

Автоколебательный процесс, который связан с изменением 54 октавы частоты связи атомов (до 54.975975) при постоянном режиме накопления назван режимом насыщения магнитного поля. При этом режиме происходит быстрый рост напряженности электрического поля. Тип поля при этом не изменяется, и контроль затруднен в связи с тем, что базовые параметры Ноосферы не изменяются. Потенциалы гравитационных частот меняют угол скольжения, при этом изменяется упругость материалов и их прочность. Наблюдается устойчивая радиосвязь на всех диапазонах. Изменяется звуковое сопровождение информационного поля (красное смещение). В связи с изменением радиационных составляющих связи с 54.225 и 54.375 на 54.625 и 54.750 изменяются цвета внешних ионных клеток биоструктур (на 4 октавы музыкального ряда управления с выставлением тона FA)

3. Вихрь магнитных полей.

Вихрь полей - это автоколебательный процесс, связанный с тактом (и со смещением этого такта относительно 0 времени). Наличие тактового режима не позволяет магнитному полю рассосаться и быть удаленным иными средствами. Собственно такт выполняет роль насоса, как бы "загоняя" обратно те потенциалы магнитного поля, которые могли быть рассеяны. При вихре магнитных полей не происходит суперпозиции потенциалов различных углов скольжения.

Вихрь магнитных полей влечет за собой (как насос, или смерч с опорной площадкой от исходных плит) нарастание плотности положительного электрического поля, суперпозиция которого с отрицательным приводит к разрыву связей в гравитационном поле.

4. Срыв магнитного поля.

При критическом состоянии (разрыва связей) гравитационного поля, когда потенциалы связи формируют линзу над поверхностью будущего землетрясения, вихрь магнитных полей прекращается и происходит срыв магнитного поля, то есть преобразование магнитных потенциалов в электрические и гравитационные. С этого момента собственно можно производить отсчет времени до начала землетрясения. Срыв магнитного поля приводит к вихрю электрического и гравитационного полей, формируя потенциалы 54.450, 54.500, 54.625, 54.750 октав связей атомных структур. Перестройка структур не сопровождается изменением Ноосферы, но идет с затратами энергии.

5. Землетрясение.

Землетрясение - заключительный этап процесса срыва электрического и гравитационного полей. При этом происходит резонансно - колебательный процесс перевода и восстановления потенциалов связи атомных структур в исходное состояние. Механические перемещения атомных структур происходят в том пространстве и времени, в котором изменилось альбедро. Стабилизация производится последовательностью серий преобразований от более низких октав к более высоким, собственно процесс землетрясения сопровождается базовым управляющим тоном **NA** во всех октавах состояния и совмещен с контролем (тон **FA**).

По завершению преобразований все структуры, находящиеся под линзой, сформированной магнитным полем с помощью тактового интервала, преобразуются в исходное состояние 54 октавы связи атомов. Линза при этом рассасывается, опорная поверхность "смерча" исчезает.

6. Расчет балла по шкале Рихтера.

Балл землетрясения рассчитывается по константе - $k_m = t^*(M/P)$, где M - мощность накопленного магнитного поля, P - площадь поражения, и t - время формирования гравитационного поля до срыва. Для балла по шкале Рихтера = 16 примерное значение коэффициента k_m равно 11.32. **Пример землетрясения типа 1.**

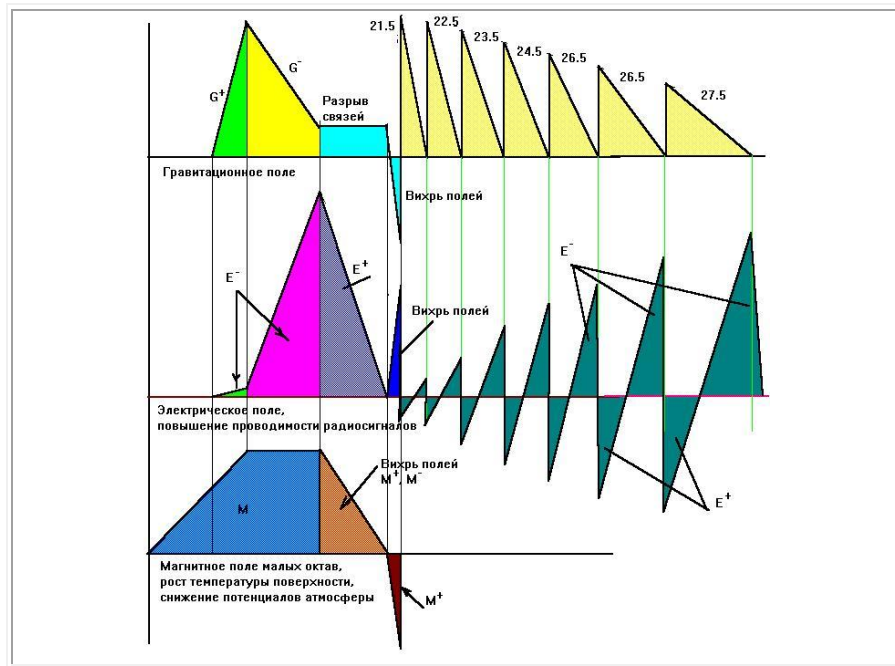

Землетрясение типа 2.

Рассмотрим пример землетрясения, причиной которого является жизнедеятельность человека, то есть не понимание смысла того, что он делает и где, в какой системе он живет. Конечно, руки и ноги человека не могут пошевелиться без команды мозга, и только мозг ответственен за все, что человек воспроизводит. Рассмотрим последствия, вызванные сооружением ГидроЭлектроСтанций (ГЭС). Конечно, вреда от них больше, чем пользы - это и нарушение экологии, и загрязнение окружающей среды, и уничтожение биоструктур. И все - ради получения низкооктавной мощности для производства иной продукции и обогрева Ноосферы. Но следует иметь в виду, что ГЭС тоже необходимо разделять на 2 категории.

Категория 1. Используется естественная гравитационная разность, то есть установка агрегатов ГЭС на естественном водопаде без изменения естественной среды приносит меньший вред, чем иные способы создания ГЭС.

Категория 2. Создается искусственно гравитационная разность, при этом увеличивается многократно количество воды за счет плотины, затопливаются поверхность Земли, нарушается экология, уничтожается очистная гидросреда, и т.д.

Кстати, используется только низкооктавная составляющая мощности,

куда исчезает при этом высокооктавная составляющая мощности, никто и не догадывается.

1. Гравитация.

Согласно классическому представлению (Физическая энциклопедия, т.1, 1988 г., М.), понятие гравитации отсутствует, оно заменено на понятие "тяготение". Однако существует описание гравиметра - прибора для измерения силы тяжести и ускорения свободного падения, гравитационной массы, гравитационной постоянной, гравитационной фокусировки, гравитационного взаимодействия, гравитационного поля, гравитационных волн (создаваемых частицей - гравитон), гравитационный захват, гравитационный коллапс (Землю можно сжать до $r = 0.9$ см.), гравитационный парадокс. Кроме того, подробно описаны гравитон и гравитино. Но что такое собственно сама гравитация, ее основы и способ существования, ни в одной энциклопедии нет. В описании гравитационного коллапса используются термины "гидродинамическое сжатие", но "гидро" относится к воде, а в коллапсе описывается сжатие пылевого облака. С точностью до 2 знаков (после запятой) в лошадиных константах выведено значение ускорения силы тяжести, это значение различно в разных точках Земли, и отсюда сделан вывод о грушеобразной форме Земли. Существует **закон всемирного тяготения** (Ньютона) в нерелятивистской механике, согласно которому **сила (?)** гравитационного притяжения двух тел с массами m_1 и m_2 обратно пропорциональна квадрату расстояния r между ними: $F = G \cdot (m_1 \cdot m_2 / r^2)$ [г*см/сек²],

где $G = 6.67 \cdot 10^{-8} \cdot (c \cdot m^3) / (r \cdot (c)^2)$ - гравитационная постоянная, значение которой определено из эксперимента.

Таким образом, исходя из классических представлений, никакая деятельность человека **не может нарушить альbedo Земли**, поэтому изменение свойств и структур движения воды **не может привести** к серьезным последствиям.

1.1. Раздел для любителей кино.

Движение в кино - за счет смены кадра (24 кадра в секунду), но при этом возникают иллюзии - если, например, угловое перемещение вращающегося объекта (например, колеса телеги) меньше определенного значения, телега как бы едет в обратном направлении, то есть телега едет прямо, а колесо вращается в другую сторону. Если это угловое перемещение больше определенного значения, иллюзий не возникает. Таким образом можно сформулировать первую особенность восприятия гравитации - несущая частота может быть или больше, или меньше тактовой частоты. Если несущая частота меньше тактовой, появляется иллюзия обратного движения.

1.2. Гравитация как свойство магнитного импульса.

Пусть 2 атомные структуры связаны между собой бочкой Диогена. При этом не рассматриваются углы скольжения, зарядовый эквивалент, значение числа γ и другие параметры связи. Но электрический потенциал не может двигаться сам собой. Атомная структура формируется так, чтобы был выход магнитного импульса. Без такого выхода атомная структура безжизненна. При этом смежный атом должен иметь дефицит входа магнитного импульса. Такая структура и является атомной структурой. Множество атомных структур, связанных между собой бочками Диогена и магнитным импульсом, представляют из себя не инерционную массу, где тактовая частота магнитного импульса совпадает с несущей частотой колебательного контура бочки Диогена. Размеры такой структуры могут быть не ограничены, а тактовая частота магнитного импульса находится в диапазоне октав 73.125125 - 96.975975. Но имеются и низкие октавы, на которых сформированы несущие поверхности самого атома. Если нарушено альбеда атома, а это нарушение можно вызвать и искусственным путем, происходит изменение несущей частоты колебательного контура бочки Диогена. Такое нарушение можно вызвать, изменив число γ колебательного контура, например, путем внесения не инерционной массы из иной системы (кроме Солнечной). Появившаяся разность частот переводит не инерционную массу в частично инерционную, то есть в гравитационную, или ионную. В зависимости от знака разности несущей и тактовой частоты образованная масса может иметь либо положительный гравитационный эффект, либо отрицательный (по аналогии с магнитом). Отметим, что при этом исчезает высокооктавная составляющая не инерционной массы, она не может быть выведена из атомной структуры. Эта оставшаяся высокооктавная не инерционная масса обладает колоссальной энергетической мощностью, при переводе ее в низкооктавную иным способом выделяемая мощность

1: 1000000000000 и разрушения, произведенные при таком выделении, на порядки превосходят взрывы атомных бомб. Любая частично не инерционная масса, к которой относится и вода, обладает смещением тактовых и несущих частот, или гравитацией. В отличие от инерционных масс (типа песок), где достигнут предел смещения тактовой и несущей частоты, масса воды имеет переменное смещение, или переменный **гравитационный потенциал**.

В естественном виде этот потенциал совмещен с окружающей средой и изменяется в небольших пределах, регулирование производится путем перераспределения по программам, которые выполняются в соответствующем тактовом окне. Изменения альбеда не обязательно происходят там, где обнаружены нарушения. На Земле сформированы узлы "утилизации", или точки авто-

матического выравнивания альbedo - так называемые сейсмоопасные зоны. Но в этих зонах изменяется то, что доступно изменению. Гравитационный потенциал воды в океане и воды в реке различен и определяется не размерами, а способом связи с окружающей средой.

1.3. Искусственные водоемы.

Конечно, пруд не создает проблем и не может вызвать серьезных экологических изменений - системы жизнеобеспечения могут

(для не нарушения альbedo в другом месте сформировать ионную массу, компенсирующую действие такого водоема). Проблемы возникают, когда накапливаются искусственно значительные объемы воды, не содержащей дополнительных ионных структур, то есть пресной воды. К таким водоемам относятся искусственные водохранилища при ГЭС. Затапливается местность на десятки и сотни километров, изменяются параметры связи атомных структур в данной местности, компенсировать альbedo водоема обычным путем не представляется возможным по двум причинам. Первое - это колоссальные мощности, сведенные в одну точку с нарушением общего гравитационного потенциала и второе - использование только низкооктавной составляющей гравитационного потенциала создает ловушку, то есть вода приобретает как бы свойства резины - часть гравитационного потенциала израсходовано, а выхода высокооктавного потенциала нет. Тогда любое действие, приводящее к разблокированию выхода высокооктавного потенциала делает такую воду страшнее атомной бомбы.

2. Особенности Куйбышевской ГЭС.

Куйбышевская ГЭС (КГЭС) является одной из крупнейших ГЭС в мире. В отличие от остальных ГЭС она построена в регионе, где в принципе нельзя создавать искусственные водоемы. Жигулевские горы - молодые и имеют колоссальный положительный потенциал как горы, которые могут быть источником энергии в центральном регионе России. До сих пор не рассматривалось, как использовать потенциал, который накоплен в горах. Это - отдельная тема. Излучина Волги в Жигулях - это равновесное состояние альbedo, компенсирующее действие положительного потенциала самих гор. Масса воды, протекающая через эти горы, не только компенсирует потенциал, но и создает благоприятную среду для биоструктур. После строительства КГЭС изменилось все - в первую очередь альbedo региона. Возникла не компенсированная магнитная аномалия. Ликвидировать аномалию можно только одним путем - землетрясением типа 2. При землетрясении типа 2 возникает колебательный процесс, переводящий весь регион в мертвую зону. Сделаем небольшое замечание - да-

же при сильном желании создать искусственный водоем плотину необходимо строить из того материала, по которому течет река, так как этот в материале уже сформированы соответствующие данной воде магнитные импульсы и потенциалы. Использование иного материала может привести к перестройке структуры материала, например, в песок.

В таблицы (приведены в отчёте по Прогнозным землетрясениям) сведены соотношения гравитационных потенциалов по региону, альbedo региона и многое другое. Кроме того, на основании данных, сведенных в таблицы, можно произвести оценку состояния других регионов, где располагаются ГЭС.

В зоне действия атомных электрических станций возможно формирование землетрясений типа 2, и в таблицы сведены показатели по этому типу землетрясений.

Особенности ЗЕМЛЕТРЯСЕНИЯ

При землетрясении происходит выброс мощного магнитного поля (зоны Хартмана). Выброс поля сопровождается изменением структур покрова Земли, сдвиг плит, разломы.

На изменение магнитного поля реагируют животные, рыбы, насекомые.

Зависимость силы толчка (по шкале Рихтера) от скачка магнитного поля приведена на графике (см. отчёт). Так, изменение поля в 4,9 раза привело к полному уничтожению города Ашхабада, изменение поля в 5,4 раза приведет к уничтожению Москвы.

Землетрясение происходит через строго определенное время обратного движения магнитного поля - при достижении величины меньшей 0,02 % от нормы (100 %).

Наращение магнитного поля сведено в таблицу. При уменьшении поля до критического значения происходит срыв - землетрясение, при этом накопленные мощности передаются последовательно.

Учитывая мощное накопление магнитного поля, происходит и обратный процесс - сброс поля.

У каждого региона, из-за его особенностей, свой "запас жизненных сил".

Город	Предел		Город	Предел
Нефтегорск	- 140.000		Ташкент	- 110.000
Спитаки	- 180.000		Москва	- 126.000
Ашхабад	- 200.000		Бадайбо	- 84.000

При достижении предельного значения происходит накопление электрического поля, образованного группой из 8 атомов (основа решётки k-структуры), через примерно 10 часов этот процесс завершается, и эстафета передается гравитационному полю (образовано той же группой атомов), оно отстает от электрического на 12 часов.

Пример возможного землетрясения.

Нарастание магнитного поля приводит к изменению вектора группы атомов (1) и, особенно влияет на работу сердечной мышцы. В результате как перед землетрясением, так и после него резко увеличивается число людей с сердечными заболеваниями.

На графике (см. отчёт) приведена зависимость изменения угла наклона вектора группы атомов (1) от интегральной (площади) зависимости измененного магнитного поля.

Положительная область измененного магнитного поля (мощность) компенсируется мощностью перехода (сброса) практически до нуля. Однако по времени эти процессы различны. Накопление поля происходит несколько дней, сброс - несколько часов.

Чем больше накопленная мощность, тем с большей скоростью происходит сброс.

Таблица реакций животных, рыб, насекомых на изменение магнитного поля.

N	Наименование	Предел чувствительности при изменении поля %
1	Человек	350
2	Коровы	210
3	Собаки (крупные)	210
4	Собаки (небольшие)	170
5	Кошки	144

6	Крысы	128
7	Мыши	116
8	Тараканы	550
9	Пауки	110
10	Комары, мухи	104
12	Рыбы аквари- умные	140

Отдельно (на графике) приведено время, через которое происходит землетрясение (после перехода поля через 100 %).

Предельная величина для человека (угла наклона вектора) равна 42,262.

На следующий день магнитное поле резко изменится, данные сведены в таблицу.

Интегральная величина магнитного поля к моменту перехода значения через норму составит 14.000, что соответствует изменению угла наклона вектора группы атомов (1) на 1,9 градуса. Учитывая, что у 38 % населения города X этот угол в настоящее время в среднем составляет 40,5 градуса, эта часть населения **вымирает еще до землетрясения**, в течение практически одного дня.

Мощный "удар" магнитного поля по городу X будет сопровождаться изменением структуры верхней поверхности - провалы территории.

Кроме того, учитывая наличие ядерных реакторов в зоне землетрясения, предполагается сильное радиационное поражение.

Разность по времени между срывом магнитного поля и срывом электрического поля составляет 10 часов ровно.

Разность по времени между срывом электрического поля и срывом гравитационного поля составляет 13 часов ровно.

Мощный поток магнитного и электрического полей за сутки до землетрясения **уже никого не оставит в живых (из тех, у кого угол 43,84 градуса)**, так как угол наклона вектора группы атомов (1) увеличится на 4,62

градуса и составит для всех жителей значение больше предельного (43,84 градуса).

Процесс формирования мощного отрицательного магнитного поля группы M_8 завершится и эстафета передается положительному электрическому полю E_8 .

Процесс формирования поля завершился через 9 часов 45 минут после формирования магнитного поля.

Эстафета передана гравитационному полю G_8 . Поле - положительное, направлено от центра Земли.

Кстати, критическая точка электрического поля для города X - увеличение на 130000 % относительно нормы. Критическая точка для электрического поля достигнута, остался последний этап.

Учитывая влияние влажности и график накопления гравитационного поля, введем таблицу регенерации гравитационного поля.

Обратим внимание на то, что в процессе регенерации поля резко изменяется температура.

Процесс регенерации гравитационного поля закончен, следующий этап - формирование мощности гравитационного поля. Начальное значение = 7,1 балла по шкале Рихтера получено в процессе регенерации. При накоплении производится увеличение мощности (балла по шкале Рихтера).

От конца регенерации гравитационного поля до срыва поля - 11 часов, что укладывается в диапазон точности.

Измерения проводились в 36 октаве, для того, чтобы перейти на 28 октаву, необходимо значение разделить на 256.

При расчете использовалось время 36 октавы, для перехода в "наше" время необходимо ввести поправочный коэффициент.

Отметим, что это- сформированное землетрясение. Теперь надо его "испечь" - довести до нужного балла, однако нет полных данных по силе землетрясения.

Прежде чем приступить к рассмотрению графика, обратим внимание на направленность полей и их взаимосвязь.

В отличие от классической физики (где отрицательное магнитное поле названо электрическим, нет понятий электрического и гравитационного полей), разделим действие полей.

Последовательность землетрясения.

-- Нарастание напряженности магнитного поля. Этот факт можно измерить, изменение отмечают "экстрасенсы", но на этом их способности заканчиваются.

От начала нарастания магнитного поля до землетрясения может пройти достаточно много времени. В то же время, колебания магнитного поля не обязательно сопровождаются землетрясением.

-- Резкое уменьшение напряженности положительного магнитного поля, образование "вихря" двух магнитных полей - положительного и отрицательного (отрицательное поле в физике принимается за электрическое). Формирование отрицательного магнитного поля.

-- Быстрое нарастание напряженности отрицательного магнитного поля, при достижении предельного значения - срыв поля.

-- При достижении максимума напряженности положительного магнитного поля (п.1) происходит нарастание напряженности электрического и гравитационного полей (в современной физике не известны).

-- При начале формирования отрицательного магнитного поля (п.3) происходит образование "вихря" электрических полей - положительного и отрицательного. Процесс заканчивается при срыве отрицательного магнитного поля.

Здесь вводится первая константа $-k_m = 72$ часа. Это значение применимо к любым землетрясениям. Отмечает время от процесса нарастания отрицательного магнитного поля до землетрясения.

6. Нарастание напряженности отрицательного магнитного поля и срыв.

В момент срыва отрицательного магнитного поля происходит образование "вихря" гравитационных полей. По завершении "вихря" образуется достаточно мощное гравитационное поле одного из знаков (соответствующее горизонтальным или вертикальным толчкам при землетрясении). Срыв гравитационного поля - землетрясение.

Вторая константа - $k_g = 60$ часов. Это значение времени от срыва электрического поля до землетрясения. Нарастание напряженности гравитационного поля одного знака перед землетрясением формирует силу землетрясения (определяем по шкале Рихтера)

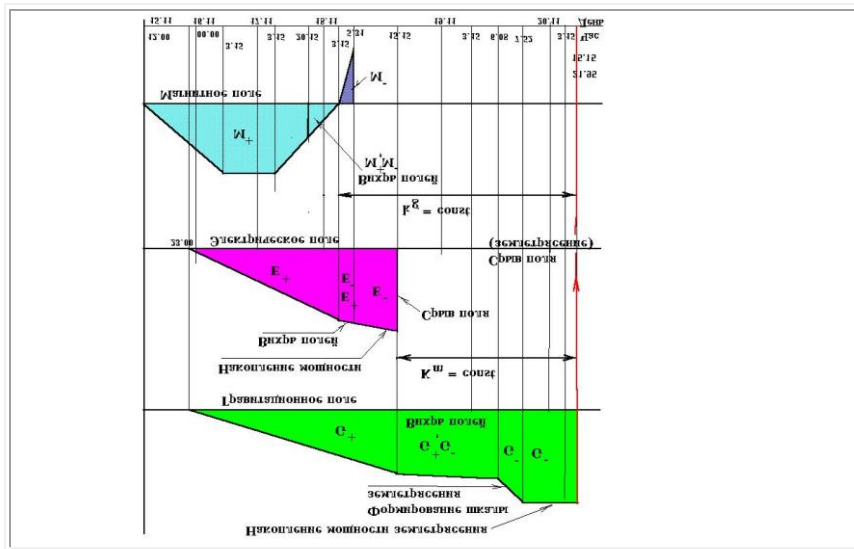

Любое землетрясение квантовано по времени образования.

За квант переходного процесса примем время между началом "вихря" электрического поля и началом "вихря" гравитационного поля. Чем больше по времени этот квант, тем больше балл по шкале Рихтера.

Итак, k_v - квант переходного процесса.

Таблица переходных процессов.

Значение k_v	Наименование
-	Начало роста напряженности магнитного поля
0	Максимальная напряженность магнитного поля
2	Начало сброса напряженности магнитного поля
4	Начало "вихря" электрического поля
5	Начало "вихря" гравитационного поля
6	Переход через "0" - качелей вихря гравитационного поля
8	Завершение процесса ориентации атомов, подлежащих движению
11	Начало землетрясения *****
12	Восстановление магнитного поля
13	Восстановление электрического поля
14	Восстановление гравитационного поля

Шкала определения балла по Рихтеру в зависимости от кванта - k_v .

Значение k_v	Балл по Рихтеру	Значение k_v	Балл по Рихтеру
5 минут	1	6 часов	7

15 минут	2		9 часов	8
30 минут	3		12 часов	9
1 час	4		18 часов	10
1,5 часа	5		24 часа	11
3 часа	6		36 часов	12

Замечание. По плану, землетрясение должно "созреть", но необходимо учесть, что 9 баллов для вертикального толчка (вниз) маловато, поэтому **у чертей в это время должен быть аврал** (удаление магмы и подготовка к приему всей той "черноты", которая находится на поверхности. "Освобождение места" сопровождается ростом напряженности гравитационного поля и увеличением балла по шкале Рихтера, поэтому предварительные показатели разрушений необходимо скорректировать в худшую сторону. Соответственно сдвигается восстановление полей.

В вышеприведенной информации упущен немаловажный фактор - **что же такое землетрясение**. После выяснения этой позиции будут сделаны необходимые поправки.

Радиус самого землетрясения - 80 км. Отголоски - намного дальше.

Итак, **образован шар радиусом 80 км, с центром на глубине 12 км**. Во-первых, этот шар неоднороден. Разная энергетическая зависимость "сцепления" атомов, особенно атомов водорода - присутствуют все водородные группы.

Во-вторых, нас "трясет" не электронавольтами, а **каким-то новым значением ускорения силы тяжести**.

В третьих, должна быть однородность сцепления структур водородных атомов.

В четвертых, как-то должен измениться параметр ускорения силы тяжести.

И, наконец, в пятых, нас "трясет" очень быстро (почти мгновенно), то есть для структур должно измениться время,

то есть землетрясение происходит не в наше время.

Все эти факторы сдвигают дату начала землетрясения на $k_v = 1$.

Рассмотрим последовательность преобразований.

Начало	Конец	Ко- ние	Преобразова- ние	Окта- вы	Окта- кон	За- ние	Примеча- ние
15.15	16.17	кг/м ³	(kv/m ³) ->	28	36 ->	R ²	Только атомы H ₈

Общее время преобразования - 1 час 3 минуты.

Обратим внимание, что происходит смена октав.

Начало	Конец	Ко- ние	Преобразова- тава	Ок- тава	За- кон	Примечание
16.17	17.18		кг/м -> м/сек ²	21	28 -> R ²	Для Н ₈ изменяется ускорение силы тяжести

Отметим, что эти данные - для глубины 12 км. Проведя концентрические окружности, мы получим несколько другие данные.

Начало	Конец	Ко- тава	Ок- тава	Примечание
17.18	18.19		21	Формирование единой структуры для всех элементов с параметром 0,46

Назначение этого параметра пока неясно, но структура Земли была создана с этим параметром за 144 часа (6 дней).

До этого изменения параметр структуры для каждого атома был свой.

Начало	Конец	Ко- тава	Ок- тава	Примечание
18.19	18.49	36	21 ->	Время ускоряется на 15 октав для всех атомов

Кстати - "наше" время - 128 октава, то есть время ускорилося в сотни раз.

Начало	Конец	Ко- ние	Преобразова- тава	Ок- тава	Примечание
18.49	19.26		Н ₆ -> Н ₈	21	36 -> Перевод в структуру из 8 атомов

Чем выше исходное "загрязнение" структур атомами Н₈, тем выше балл землетрясения.

Начало	Конец	Ко- тава	Ок- тава	Примечание
19.36	19.41	32	21 ->	Для g (м/сек ²) время ускоряется в 11 октав

Начало	Конец	Ко- тава	Ок- тава	Примечание

19.41	20.19		32	Обязка всех элементов шара Н ₈ структурным параметром 0,46
20.19	23.49		32 -> 21	Для Н ₈ время уменьшается в 11 октав
23.49	- 22.11	3.15	21 -> 38	В 17 октав увеличивается g (м/сек ²) по Н ₈

Так как дома, люди, животные находятся внутри шара, все это подвергается изменению.

Таблица предельных значений по Н₈ (значение для разрушения или смерти):

%Н ₈	Наименование	Примечание
15	Человек	Гибель. Даже в случае возможности спастись, человек этого не делает.
8,5	Животные	Гибель
17	Здания, сооружения	Если процент выше, здание разрушается

Таким образом, природа себя очищает, оставляя только то, что соответствует норме.

Начало	Конец	Октава	Примечание
3.15	15.15	38 -> 21	Разделение на живых и мертвых
15.15	3.15	21	Обязка системы

Рыбы, животные, люди, сооружения, имевшие % Н₈ больше нормы, получают 100 % содержание (предел), если меньше нормы, производится сброс до 0 %.

(то есть, еще до катастрофы МИР уже разделен на живых и мертвых).

Чтобы никто не "разбежался", производится разметка живого и мертвого.

За 7 секунд происходит нарастание до 12 баллов, и за 5 секунд - падение мощности, через 2 секунды после установки максимума низкочастотные колебания достигают 120 децибел.

Все, что подготовлено в результате длительной и кропотливой работы (в течение 7 дней) преобразуется.

Система таким образом очищает себя от грязи, т.е. грязь не утилизируется, а попросту исчезает.

Новый мир просыпается без грязи.

Восстанавливается параметр рН воды (с 5,4 до 7,4), исчезает мочевая кислота в крови, ее значение нормализуется.

Прочищаются мозги у оставшихся в живых, мир преобразуется.

После землетрясения город X становится самым чистым городом. Сюда "рванутся" остатки грязи (мародеры), но следует второй толчок, и система "дометает" мусор.

Следующая "уборка"- через 40 дней, по графику. Отметим некоторые особенности.

35 октава - октава смерти, как ни странно, соответствует октаве азотного блока супермолекулы воды человека, и видимо отсюда следует, что мир вечен, а жизнь человека зависит от его деяний.

38 октава - октава жизни (в "нашем" времени).

Золотой миллион

"Дети Солнца" или отходы производства?

В последние годы стали проявляться интересные события:

Во-первых, растёт число монстров при рождении (известно - Украина, Россия, Китай, Индия).

Во-вторых, растёт число "недоношенных" новорождённых, вес немногим более 700 грамм.

В третьих, в мире ежегодно пропадает свыше 2 млн. человек (30% раскрывается). Эта цифра растёт.

Как отмечалось ранее, в своей основе сперматозоид имеет 88 октаву состояния мозга. При попадании в "песочницу" в течение 9 месяцев производится рассеивание октавы до 64 и рост до нормы (см. таблицу).

Однако октава базового состояния уже изменена, потому необходимо понять коррективы. Что они означают?

Ранее мозг изменялся 88 -> 65 октава, с 1984 года введены дополнения и 88 -> 67 октава, то есть человек стал умнее, но изменились некоторые соотношения, этих новорождённых стали считать "недоносками", хотя они имеют иную пространственную ориентацию. Следующий шаг : 88 -> 71 октава. В таблице приведены различия. Обратить внимание на время беременности, это время - норма для конкретного типа.

Октава состояния	Вес при родах грамм	Рост новорождённого, см	Мозг новорождённого октава	Время беременности Дней	Конечный рост (см)	Конечный вес (кг в 64 октаве)	Масса мозга грамм.	
63	3650	54	64	278	175	88	До 2400	
65	До 1400	17-28	66	217	166	66	До 4950	
71	До 75-78	6 - 18	72	6	17 162	152 - - 48	56 От 0 до 7200	

(похожи на тех инопланетян, которых они отображали в мозге людей).

Все сказки сводятся к тому, что Иванушка-дурачок становится царевичем, а пастушка - принцессой.

Исходным материалом для построения 12 колен являются люди, имеющие хх.33 октаву.

Иные структуры не используются, так как должна быть основа без изменений.

Переход на иную октаву существования мозга требует перестроения и пространства существования. Оптическое восприятие изменяется вместе с изменениями всех контрольных систем - слух, осязание, обоняние. В первую очередь снимается слух.

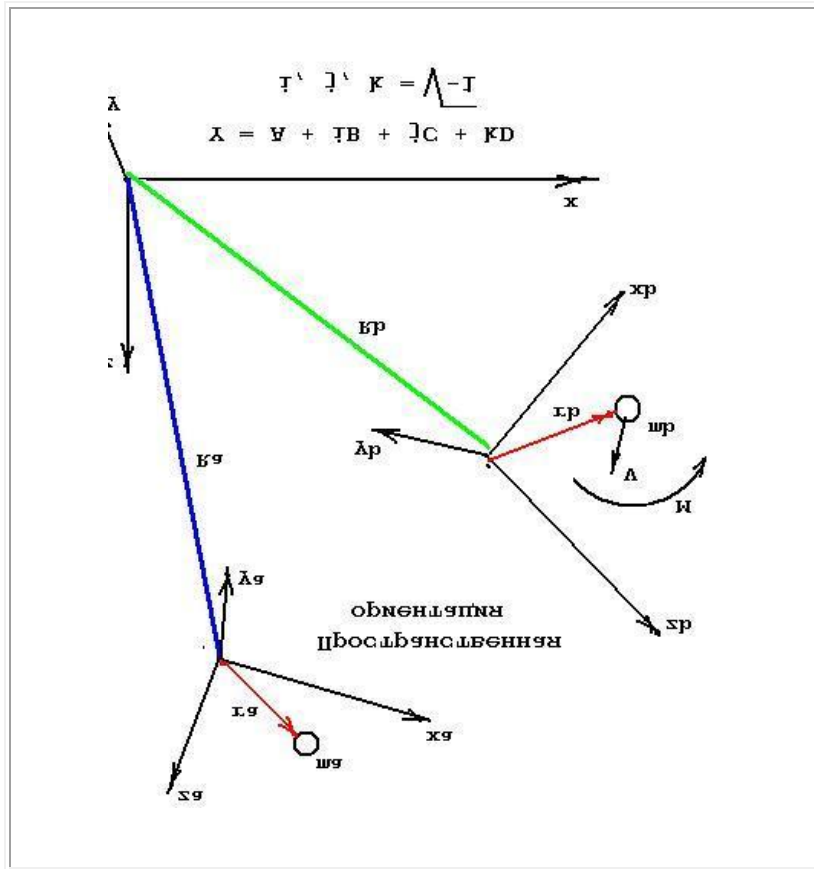

Рассмотрим простейший пример. Используем известную теорию комплексных чисел, в частности, кватернион. Теория пространственной ориентации на базе кватерниона используется в Космической отрасли. Полная теория кватерниона приведена в разделах "Симметрия".

Относительно стабильной системы (64 октавы) каждый человек находится в метастабильном состоянии, испытывая при этом определённые неудобства и стремление перейти в стабильное состояние (вращение вектора V и его перенос в параллельную структуру). Если на сегодня принято метастабильное состояние, отмеченное на рисунке координатами x_a, y_a, z_a , то любая структура, находящаяся вне этих координат (x_b, y_b, z_b) будет вынуждена использовать дополнительные технические возможности для того, чтобы быть в принятом на сегодня состоянии. Для этого используются очки, слуховые аппараты, духи, мази, и прочее. Перевод в 71 октаву как основы изменит не только гравитацию и, но и все параметры. 71 октава будет основой только для золотого миллиона, и все остальные будут подстраиваться - носить монокли, изменяющие более чем в 50 раз оптику, слуховые аппараты для усиления звука более чем в 72 раза и так далее.

На сегодня те, кто родился раньше времени (беременность менее 9 месяцев), считаются недоносками. Однако эти недоноски оказываются намного умнее своих сверстников (Черчилль, Зюганов и т.д.). Они недоноски относительно 65 октавы, но в структуре 67 октавы они - нормальные люди и время беременности иное. Массовый пуск 67 октавы произведён в 1984 году, единичные (экспериментальные) начались ещё более 300 лет назад, при этом отрабатывались взаимосвязи по всем частотам контроля при наличии отдельных структур и 71 октавы (массовое появление лилипутов в эпоху Петра I). Отработка 67 октавы началась с Пасхи 2008 года, потому Правительство России приняло решение о срочном строительстве 28 клиник по выращиванию младенцев, имеющих вес около 700 грамм (см. таблицу). Известен феномен "Алёшеньки". Это - пока единичные случаи появления младенцев 71 октавы, и после полной реализации всех основ 67 октавы будет осторожный переход на 71 октаву, при этом промежуточная ступень, на которой отрабатывались все необходимые установки, более не потребуется, и все 12 колен могут просто исчезнуть.

С 2008 года производится смена пространства по частотам звука, и все 12 колен будут иметь до 21% восприятия звука. Переходные процессы будут сопровождаться глобальными катастрофами - цунами, ураганы, землетрясения, извержения вулканов, так как все лишнее будет рассеиваться и выбрасываться в Космос и в тепловые октавы высокой плотности.

Программные преобразования.

Человечество в своей основе до нашествия имело иной вид.

Во-первых, никто точно не знает, сколько "китайских точек" и так называемых "чакр" существует.

Во-вторых, какой был мозг при тех размерах тела (включая "атлантов").

В третьих, каковы были свойства кожи человека, костей, и как производилось реальное размножение.

Сколько лет жил человек?

Позднее получим ответы на эти вопросы, но сейчас идут Программные изменения, которые имеют свою специфику.

Исходные данные для построения идеального мозга.

1. Наличие 84 октавы (даёт спутник IV Каллисто).
2. Синхронизация с базой, на которой построены гравитация, трубки связи со спутниками, свет.
3. Синхронизацию с 84 октавой производит Луна.
4. Магнитный импульс пуска Программ даёт Солнце (радиационные частоты).
5. 18 Систем Управления на Земле обеспечивают исполнение.
6. Более 3000 зондов (так называемые НЛО) производят контроль исполнения и изъятие биоматериала.

Однако есть небольшие неувязки.

Первое. Нет октавы выше 84 (надо иметь все до 512).

Второе. Нет комплексов (пирамид) для формирования высоких октав, и неизвестна технология их получения.

Третье. Число вариантов определяется кодом 8*8 (известная задача - "сколько вариантов обхода конём шахматной доски"). Максимальное число вариантов не превышает 10.000.000.000.000. Это недостаточно для отображения всех видов существования даже до 96 октавы.

Структура кубической решётки не позволяет перейти к другому варианту - додекаэдрально-икосаэдральному (только одна эта связка имеет свыше 10^{45} вариантов). Но для этого варианта нет систем контроля, их надо разрабатывать или попытаться использовать то, что было до нашего вступления.

Рассмотрим общую структуру роста и Программные следствия.



Имеем: 8 групп по 64, каждая группа разделена на циклическую последовательность, определяемую решением задачи Гамильтона размерности 64*64 (336 элементов).

Октава 512 - предельная.

Кстати, $2^{512} = 13407807929942597099574024998205846127479365820592393377$
723
561443721764030073546976801874298166903427690031858186486050853753882811
946569946433649006084096,

при этом число вложенных атомарных структур = 64.

Изначально производились эксперименты, но число матриц резко сокращалось, и потому все эксперименты производятся только на биоструктуре, взятой как исходная.

В эту структуру были внесены 12 базовых частот, относительно которых и формировались все виды взаимосвязей. В сказках эти биоструктуры имеют 12 колен.

Ни одно из колен не имело более одной базовой частоты, и изменения вокруг неё позволяли правильно использовать имеющийся биоматериал (гоев).

Использовался только диапазон хх.33 (хх.375375). На это диапазон "навешивались" готовые структуры, прошедшие проверку на одном из 12 колен. Таким образом получили увязку (нормальное существование) необходимых биоструктур (не входящие в 12 колен).

Для того, чтобы не было попыток вмешательства в работу Систем Управления, биоструктурам 12 колен записывалась откровенная дезинформация (научная база).

Известны многочисленные чудеса, начиная с "непорочного зачатия" (кстати, эти случаи были и в России). До сих пор в научных кругах идут споры о том, существуют ли гуманоиды (с барабашками все знакомы). Рассмотрим следующую схему:

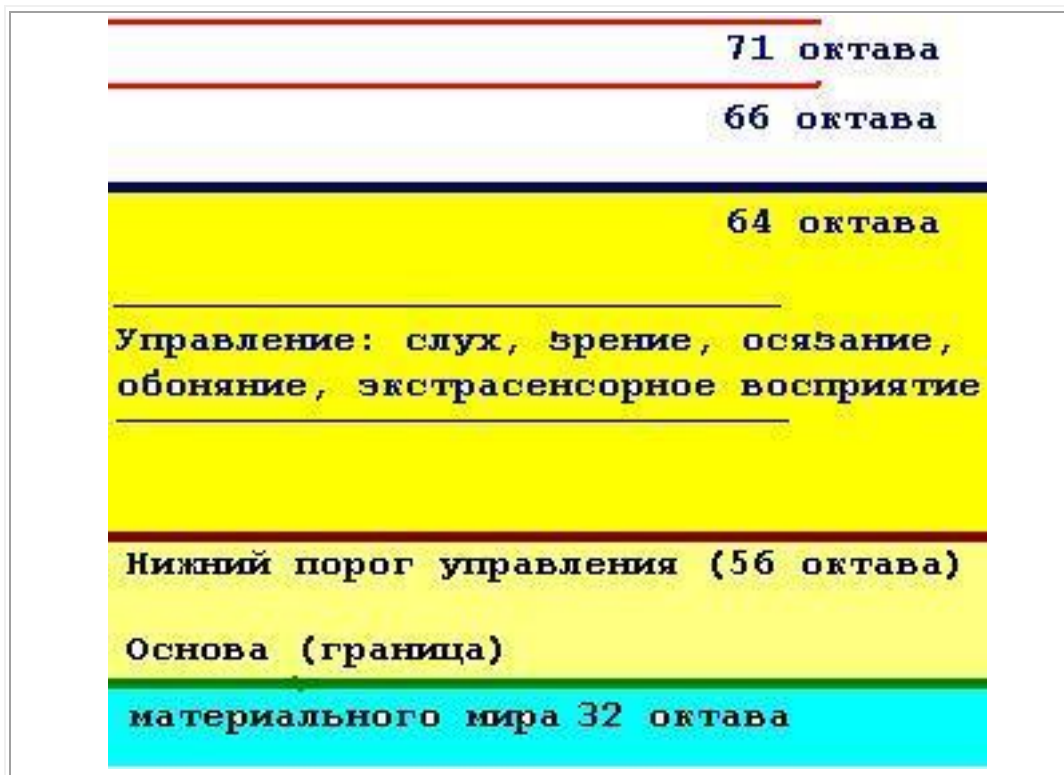

Материальный мир существует до 64 октавы. Всё, что выше, названо в науке астральными и ментальными полями, но именно в них и живут гуманоиды (у домохозяек - барабашки).

Не зависимо от материальной структуры Система Управления формирует образ, структуру, которая должна обладать всеми свойствами, присущими человеку и управлять им в любых ситуациях. При достижении совмещения с внешней средой производится частичная или полная материализация под управлением Системы Управления Кайлас.

Частичное - Вы видите привидения, барабашек, которые могут и вред нанести. Известен следующий случай полной материализации:

Молодая женщина, не беременная, почувствовала сильнейшие боли в нижней части живота. Обратилась к гинекологу, которая ничего не обнаружила и посоветовала лечиться от простуды путём опускания ног в тазик с горячей водой. В момент начала этой процедуры в тазик непонятно откуда шлёпнулся младенец (вес 3900, рост 49 см). В роддоме посчитали, что женщина скрыла беременность.

Факт известный.

Это и есть пример непорочного зачатия и полной материализации гуманоида. К этому же случаю относится и появление "Алёшеньки" (мозг 71 октавы). Однако не следует воспринимать всё это как норму - пока это эксперименты. Если они завершат-

ся удачно, то гуманоид, сформированный по всем необходимым параметрам, будет материализоваться без беременности.

Переход на октавы мозга выше 71 для "золотого миллиона" - это развитие свойств мозга без изменения размеров, но с соблюдением того внешнего вида, который записан всем как образ "инопланетянина".

Эксперимент по 71 октаве завершился неудачно. Мозг всех тех, кого перевели в 71 октаву (смотри вес, рост), не соответствует Программным требованиям и не может развиваться. Вся поступающая в мозг информация полностью рассеивается и вместо Программных решений происходит реализация того, что было записано до 0 года. Изменения, происходящие с 2000 года, подтверждают факт полного снятия всех частот, которые были введены после 0 года.

Но это значит, что мозг октав 68 и 72 исчезнет, то есть запасы нефти на Земле вырастут.

Кайлас - гора свастики

Управление миром идёт под знаком свастики

Справка

Кайлас -- гора высотой порядка 6700 метров, от которой берут начало четыре главные реки Тибета, Индии и Непала (Инд, Сатледж, Брахмапутра и Карнали). Гора Кайлас -- до сих пор все ещё считается непокоренной. Священную гору Кайлас можно было бы назвать Олимпом Центральной Азии. Согласно традиции индуистов, на Кайласе обитает один из богов, входящих, наряду с Брахмой и Вишну, в верховную триаду ("тримурти") -- грозный Шива, своим танцем "тандава" поддерживающий порядок во Вселенной.

Помимо обители Шивы или Будды, на вершине горы Кайлас, расположен вход в таинственную страну Шамбалу. Если обойти гору по определенному маршруту, можно получить отпущение всех грехов, если 13 раз -- не попадёшь в Ад в течение пятисот последующих перерождений -- и получаешь право обойти Кайлас по другому маршруту... Сделав это 108 раз, вырвешься из круга перерождений и достигнешь просветления Буд-

ды. Маленький, но очень важный нюанс -- если ты делаешь все это для удовлетворения собственных амбиций -- толку не будет и Кайлас тебе отомстит.



Основная Пирамида Тибета - гора Кайлас имеет слоистое строение, отличное от окружающих её обычных гор.

"В тибетских текстах написано, что Шамбала является духовной страной и находится на северо-западе от Кайласа. Мне трудно рассуждать на эту тему с научной точки зрения. Но я могу совершенно утвердительно сказать, что комплекс Кайласа имеет прямое отношение к жизни на Земле; когда мы сделали карту-схему "Города Богов", состоящего из пирамид и каменных зеркал, то были весьма удивлены - схема оказалась похожей на пространственную структуру молекул ДНК." (с) профессор Эрнст Мулдашев

Таинственный город богов.

Это было очень давно. Сыны владели удивительной силой пяти элементов, с помощью которой построили гигантский город. Именно в нём, как утверждают восточные религии, находился Северный полюс до Всемирного потопа. Во многих восточных странах гора Кайлас считается святейшим местом на планете Земля. Она и окружающие Кайлас горы были построены с помощью могущественной силы пяти элементов: воздуха, воды, земли, ветра и огня.

В Тибете эту силу считают как психическую энергию Вселенной, как что-то недоступное и недостижимое для осмысления человеческим умом! А тут ещё на высоте 5680 метров находится знаменитая "Долина Смерти", пройти через неё можно только священной дорогой. Сойдешь с дороги - попадешь в зону действия тантрической силы. А каменные зеркала так изменяют ход времени для тех людей, которые туда попадали, что за считанные годы они превращались в стариков.

Каменные зеркала горы Кайлас

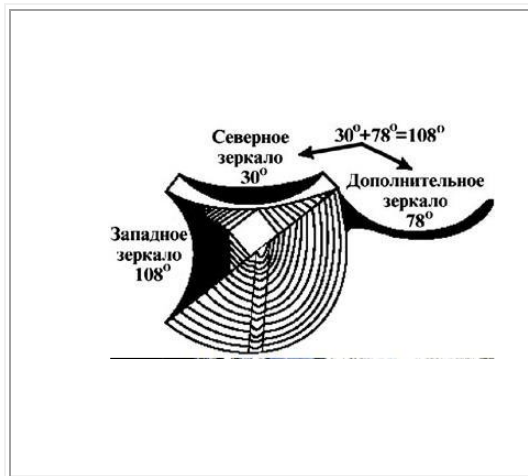

Эти уникальные каменные конструкции имеют гладкую или вогнутую поверхность. Наибольшая загадка для науки - способность каменных зеркал Кайласа изменять время. "Время" - это энергия, способная концентрироваться и распространяться.

Схема основной Пирамиды тибетского комплекса - горы Кайлас (вид сверху). Показаны три гигантских каменных зеркала.

Пример временного действия тибетских зеркал - загадочная смерть четырёх альпинистов, которые во время экспедиции сошли с указанной священной дороги, а после возвращения за один год постарели и умерли.

Медицина не смогла установить причину их смерти. Все каменные зеркала имеют разную форму и разные размеры. Одно из них которое имеет высоту 800м, называют "Каменный дворец счастья".

Считают, что оно является местом перехода в другие параллельные миры. Наибольшие "зеркала" - плоские склоны западной и северной сторон главной пирамиды Кайлас. они имеют чётко вогнутую форму. Высота каждого из них - 1800м. Учёные утверждают, что такие огромные плоскости имеют способность передавать энергию, которая накапливается в самих пирамидах, соединяя её с потоками других энергетических сил Вселенной.



Схема расположения Пирамид комплекса Кайласа в Тибете .

Зеркала Кайласа и Библия.

О том, что вогнутые зеркала способны "растягивать" или "ужимать" время, две тысячи лет назад на острове Патмос получил откровение Иоанн Богослов. Но если он услышал и передал нам зашифрованную в притче информацию, а Мулдашев только увидел и описал каменные зеркала Тибета, то академик Козырев сделал зеркало, которое ход времени... меняет.

Он считал время не абстрактным понятием, а конкретной энергией, способной или концентрироваться (тогда время "сжимается"), или распространяться (тогда время "растягивается"). Самым поразительным является тот факт, что люди, побывавшие внутри зеркал Козырева, явно чувствовали головокружение, страх, переносились в свое детство.

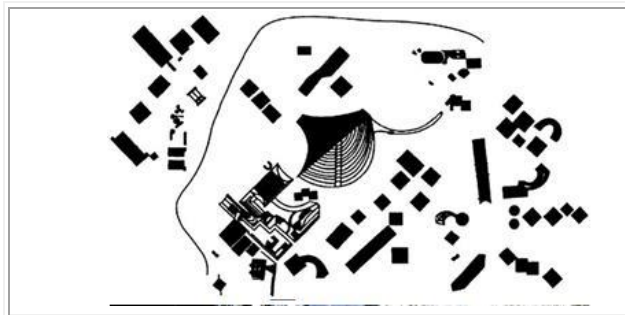
Это объясняется тем, что они буквальным образом погружались в энергию, именуемую временем. И под действием этой энергии ощущали изменения в самих себе и в восприятии мира. При этом зеркала Козырева не превышали высоты в два-три метра. А каменные зеркала Кайласа, по свидетельству Мулдашева, размером почти с двухкилометровую гору.

Речь идет, конечно, о самых больших каменных зеркалах. Размещенные определенным образом по отношению друг к другу, они и создают желаемый эффект "машины времени", которая способна переносить посвященного не только в разные временные эпохи, но и в другие миры. Между прочим, и пирамиды Египта когда-то были покрыты сверкающими на солнце изразцами, тоже, по сути, зеркалами. Надо сказать, что в древности почти все сооружения, имеющие пирамидальную форму, были снабжены множеством зеркал. Далекие наши предки знали толк в обращении с этой уникальной энергией, которую мы называем время.

Кстати, знаменитый ясновидец и пророк XX века Эдгар Кейси видел на дне океана в районе Бермудского треугольника огромное зеркало, которое, по его словам, способно искривлять временное пространство.

Дополнение к справке (неизвестное начало).

Кайлас, Тибет, гора свастики, или Юндрунг - Гуцег - "девятиэтажная гора свастики".

Широта: **30.4483777059657 СШ**; Долгота: **81.3129043579102 ВД**.

Высота (h)= **6700 м**.

Со склонов горы берут начало реки Индии - **Ганг, Брахманутра, Инд, Кали Гандаки**, рядом - высокогорное озеро **Манасаровар**.

Одно из **32 главных мистических мест** на Земле, откуда исходят мистические излучения.

В пещерных лабиринтах Кайлас хранится легендарный **чёрный камень с Ориона**.

Число 108:

- Сумма углов западного и дополнительного зеркал
 - Число молитвенных чётков у лам.
 - Если обойти Кайлас 108 раз (3-4 года - обход горы - 60 км), то святой
 - Число малых пирамид вокруг Кайласа.
 - Число осей симметрии (18), умноженное на число трансляций (6) = 108!
- Высота вогнутого зеркала 800 м.

Главное западное зеркало Кайлас направлено точно на египетские пирамиды, а два "северных" зеркала - на мексиканские.

Египетский сфинкс смотрит на Кайлас.

Ось, проведённая от Кайлас на противоположную сторону Земного шара указывает на о. Пасхи.

Соединив меридианы Кайлас с Египетскими пирамидами, выйдем на о. Пасхи.

Расстояние от Кайлас до Египетских пирамид = $1/4$ меридиональной линии Кайлас - о. Пасхи.

Если соединить о. Пасхи с Мексиканскими пирамидами, то продолжение этой линии выходит на Кайлас. Расстояние о.Пасхи - мексиканские пирамиды = $1/4$ меридиональной линии о. Пасхи - Кайлас.

Расстояния от о. Пасхи до мексиканских пирамид и Кайлас до египетских пирамид одинаково.

Если соединить линией египетские и мексиканские пирамиды, то эта "четверть" Земного шара делится на 2 абсолютно равных треугольника.

Если соединить линией Кайлас с монументом Стоунхэндж (Англия, Ю.Уэльс), то продолжение этой линии выводит на о. Пасхи, а расстояние Кайлас - Стоунхэндж равно $1/3$ меридиональной линии Кайлас -

о. Пасхи.

Эта линия делит указанную четверть Земного шара пополам.

Если отложить на этой линии $1/3$ расстояния от о. Пасхи, то (примерно):

-- Бермуды - Кайлас = 6714 км,

-- Кайлас - Стоунхэндж = 6714 км,

-- Бермуды - Стоунхэндж = 6714 км,

-- Бермуды - о. Пасхи = 6714 км,

-- Кайлас - Северный полюс = 6714 км.

Отметим: средний радиус Земли = 6371 км,

Верхний предел слоя атмосферы Земли, в котором поддерживается решётка на 16 октаве с матрицей .44444, равен 340- 345 км (от уровня моря).

Расстояния даны условно. Действительные расстояния - иные. Все узловые терминалы связаны друг с другом и время передачи и приёма информации не зависит от расстояния между ними. Это достигается за счёт фазирования и настройки мантиссы (с поддержкой или без).

Комплекс Стоунхэндж - контрольный, следит за состоянием поверхности океана, при этом относительно гравитации на 63 октаве калибрует средний радиус Земли. При этом: $6371 + 340 (345) = 6711 (6716)$.

Это радиус действия Систем жизнеобеспечения Земли.

Остальные магические места и соответственно - метрические соотношения - смотри "магика святых мест". Особо отметим, что каждое "святое место" имеет соответствующее обеспечение, форму для вполне определённых целей.

Функции Кайласа.

Кайлас - это огромный подземный Комплекс, содержит 4828 пирамид, из них 1244 пирамиды с плавающей геометрией. Глубина залегания - до 12880 метров. Комплекс обслуживают материализованные биоструктуры генотипа 333. Комплекс Кайлас создавался вместе с Землёй.

Кайлас несёт двойную нагрузку:

- как Система Управления всеми биоструктурами на Земле, для этого имеет архив памяти, архив Программ и архив всех кодов для связи с любой Системой на Земле;
- Как Комплекс Управления и контроля всех биоструктур.

Включение Кайласа как Комплекса Управления производится каждый вторник в 03-14-45 (время Московское, летнее), и в течение суток вся информация не только собирается и обрабатывается, но по этой информации производится корректировка относительно Программных функций (как правило, записывается видеofilm, который у домохозяйек назван сном).

Кайлас имеет связь со всеми структурами на Земле, диапазон текущих октав 16 - 128, переходных октав 12 - 224, полная Система имеет диапазон 12 - 512 октавы. Кстати, 512 - код Земли.

Удивительное совпадение:

площадь материков и островов = 149.1 млн км², площадь океанов = 361.1 млн км², сумма = 510,2 млн км².

Пирамиды Комплекса Кайлас включаются, если необходимо произвести Программную коррекцию в решётках атмосферы от -4400 метров до +12400 метров, при этом находиться у Кайласа опасно - можно получить "таджикский вариант" - старик в 3 года. Необходимую информацию все получают из решётки атмосферы, и лазить на гору совсем не обязательно. Замечание для нефтяников - при попытке что-либо пробурить в районе расположения Комплекса Кайлас получите оплеуху. Сначала снимут мозг, а затем уберут 63 октаву (рубашку).

Комплекс Кайлас работает не автономно. Одновременно включаются все подчинённые Системы Контроля (всего 484), Главный Вычислительный центр (Ирландия), координатор (остров Пасхи), Комплекс Управления мозгом атмосферы (Гренландия), Система синхронизации времени (Стоунхендж), архив спутниковых посланий (Сфинкс у пирамиды Хеопса). Если перед включением необходим набор мощности, включается Комплекс Бермуды. Кайлас имеет всё необходимое для автономной работы во всех трёх материальных пространствах - октавы 16 - 64 (текущее), 132 - 196 (основное), 248 - 484 (при работе с объектами, или НЛО).

History for children

Дорогие мои детишки, история - это наука, которую знают все, изучение её начинается со школы, причём - со сказок о героях Греции, о древнем Риме и об Илье Муромце с соловьём разбойником. Затем к этим сказкам пристёгиваются даты, приписываются фамилии, и Вы уже можете цитировать Овидия, разбирать труды Платона и так далее.

Но здесь пропущен главный этап. Наилучшее восприятие и запоминание производится в дошкольном возрасте, начиная с подготовительной группы детского сада.

Рассмотрим раздел, который легко воспринимается именно с этого возраста. Те, кто пропустил этот раздел, могут вместе с воспитанниками детского сада восполнить пробел. Повествование, естественно, должно быть в виде сказки со страшилками.

Сказка о том, как в России появились чудища-олигархи.

Когда на Землю прибыли гости (погостить), им здесь понравилось. Так как их хижина находилась достаточно далеко, за тридевять земель - аж в созвездии Большой Медведицы, на планете СУР, рядом с городом Мегрец, пришлось привязать лошадей (Луна, Солнце) и освободить телеги (спутники планет). Телеги были расставлены вокруг больших деревьев, чтобы ни один листочек с деревьев не упал мимо телеги. Кстати, дорогие ребята, этому городу (Мегрец) дали ещё и имя Лужков.

Гости наплодили множество детей, которые подросли и каждый занялся своим делом. Каждое дитё получило по наследству двор с изгородью и с бейсбольными битами для отпугивания комаров.

Из всего потомства нас интересует только 5 капризных детей: Арарат (старший), Казбек (средний), Эльбрус (младший) и две сестрёнки - Альпы 1 и Альпы 2 (близнецы). В школе Вам расскажут, что по обычаю младшего всегда звали Иван - дурак.

Пока подрастали сестрёнки, братья занимались благоустройством своих дворов. Арарат занялся торговлей, поставил будку - обменный пункт, на будке прикрепил надпись Миц-Рим (сейчас это Стамбул), и принялся торговать, а заодно быть посредником в спорах между братьями, то есть выполнял обязанности адвоката и судьи. У среднего брата (Казбек) иногда съезжала крыша, и он принимался махать бейсбольной битой за пределами своего двора. Младший (Эльбрус) занялся строительством и накопил множество туннелей аж до мокрого места, которое названо было потом Москвой. По мере рытья туннелей им были установлены во дворе аккумуляторы - в отхожем месте (София), у ворот в конюшню (Белая церковь), и в мокром месте (Мневники). Кроме этого, он развесил новогодние игрушки вдоль забора и на всех дорожках, которые светились, если мимо пролетал комар. Так как в отхожем месте принято много думать, а мысли на чём-то фиксировать, именно в отхожем месте появилась письменность, которая всем понравилась и её стали повсеместно использовать.

Старший и средний братья тоже решили благоустроить свои дворы. Но у старшего брата случился казус - сам он не копал, и использовал наёмников. При приёмке туннеля старший брат споткнулся и расшиб себе лоб. Именно в

этом месте он поставил аккумулятор и больше копать не стал, это место получило название Иерусалим. Именно в этом месте благодарные потомки стремятся стукаться головой о стену, стремясь подзарядиться.

Средний брат тоже решил заняться ненадолго строительством, при этом ему пришлось вывозиться в дерьме (нефти) и оказаться в том месте, где даже огурцы не растут. Тем не менее, он там установил аккумулятор, и с этого момента это место стало знаменитым. Позднее даже книги получали название:

"Звёзды над Самаркандом". Братец Иван - дурак не остановился на достигнутом и продолжил строительство аж до Енисея. Пока братья занимались строительством, о сестрёнках они забыли, а те с завистью наблюдали за кипучей деятельностью братьев.

Когда старший брат полностью завершил облагораживание своего двора, и лёг отдыхать, сестра Альпы 1 сбегала к телегам, взяла там зеркальце и устроила мелкий домашний скандал. У нее во дворе хоть и были развешаны гирлянды, но у брата были красивее. Надавав тумачков старшему брату, сестрёнка отобрала у него разменный пункт и перевезла его к себе, установив его на пруду. Место было названо "Венеция" и после этого все великие дела стали происходить там. Для того чтобы старший брат не особенно волновался, сестра Альпы 1 в Испании написала для него кучу сказок ("1000 и одна ночь").

Сестрёнка любила играть в куклы. Одну из них она назвала папой и особо за ней ухаживала. Кроме того, она любила наряжаться и устраивать балы. Однажды после бала ей захотелось подышать свежим воздухом и вдруг неожиданно возник мираж, который она назвала Америкой. Имея опыт общения со старшим братом, у которого в бухгалтерских книгах она обнаружила приписки, сестра (Альпы 1) не стала ни с кем советоваться и сунулась с головой в мираж, который оказался золотым дном.

За играми (то Варфоломеевскую ночь устроит, то 30-летнюю войну) она совсем забыла о подрастающей сестре (Альпы 2).

Дорогие дети, давайте отвлечёмся на некоторое время и посмотрим, что мы имели до того момента, пока младшая сестрёнка не подросла и не начала показывать зубы. Но для начала Вам надо съесть по тарелке манной каши и один час поспать, затем - погулять, потому что завтра начнутся страшилки.

Здравствуйтесь, дорогие детишки. Сегодня Вы пришли не одни и привели с собой пап, мам и дядей, которые посещают Ваших мам. К сожалению, манной каши на всех не хватит. Но продолжим сказку.

Итак, что мы получили, пока подрастала младшенькая сестрёнка.

Все братья и сёстры усердно исполняли все указания, которые им были даны с рождения и считали, что все эти указания исполнены.

Старшему брату было поручено из числа придворных создать такого человека, который имел бы идеальный мозг (это место, которое предназначено для обдумывания перед тем, как что-либо украсть).

Для чего вся челядь была разделена на 12 подсобных хозяйств, в каждом из которых выращивали свои овощи. Но то, что было выращено в одном хозяйстве, никак не желало расти в другом. Предполагалось, что после завершения эксперимента все овощи будут расти только в одном месте, которое выберут на общем собрании, а все подсобные хозяйства за ненадобностью будут уничтожены. Чтобы созданные хозяйства не передрались между собой и не таскали друг у друга выращенный урожай, их расселили.

Три хозяйства взял себе средний брат, два хозяйства взял младший брат (одно расселил на ручье в Царь-городе, сегодня это Волгоград, второе поселил в мокром месте и назвал это Московией).

Несколько хозяйств взяла и старшая сестра, самое большое расселила в Испании. Младшей сестрёнке тоже подсунили 2 хозяйства. Одно она оставила поближе к себе, у дверей (швейцары), второе - подальше, в поле (потом назвали Польшей). Конечно, ни одно хозяйство не знало о указаниях свыше и каждое считало, что оно главное. Из-за этого возникала и поножовщина между ними.

Все 5 отпрысков очень любили игру в кубики. Принцип сложения из кубиков какой-либо фигуры получил название "наука". Сейчас это слово есть, но все забыли, откуда оно появилось, хотя в кубики играют до сих пор. Если ещё и нарисовать что-либо на кубике, то это будет уже химический элемент.

Конечно, больше всех преуспел младший брат (не даром был назван дураком - сидел бы тихо, никто ничего и не заметил). Во-первых, он выкупал всю челядь в местном ручье и заставил всех возносить себе хвалу. При этом надо было показывать наверх и считать, что там мозг (хотя у челяди мозг был там, куда вы прикладываете туалетную бумагу). Затем младший брат, покопавшись в телегах, нашёл там камень, на котором были скрижали. Прочитав их, он возрадовался. Ему поручалось занять 1/6 часть суши и создать там множество подсобных хозяйств. Для выполнения этого поручения из челяди был выделен отпрыск Ваня III, который и начал осуществлять всё. Так как ему приходилось много ездить, младший брат утащил у старшего самую большую карету (сейчас она названа "карета царей") и 8 слуг, которые её сопровождают. Всё это было перевезено в мокрое место.

Так как вся челядь была "рабами божьими", название сократили, и они стали называться "русами"

(по типу бар - раб, Сур - Рус).

Но мы совсем забыли о младшенькой. Она уже подросла и в первую очередь бросилась рыться в телегах.

Все взрослые могут закрыть разинутые рты, а детям пора обедать.

===

Дорогие мои детишки!

С древних времён известно, что все девицы - красавицы, дорвавшись до власти, превращаются в вурдалаков, вампиров и прочих чудищ. Они готовы Вас съесть, украсть у Вас любимую игрушку. При этом они все носят красивые маски, за которой не видно наглой и злобной морды.

Если снималась маска, то без мата на морду нельзя было смотреть (мат - это набор специальных слов, которые Вы изучите перед поступлением в школу). Чтобы не было ошибок, мат добавляли к имени (например, "Мат Виенко"). Особо отметим приставку "Чу", это - чурайся, так как младенец - вор,

например, "Чу Байс". Есть, конечно, "Чу Райс", но здесь придумали "Гондон Лиза", и при произношении получается Кандо Лиза, да ещё Райс. Для усиления значимости добавляют что-либо из леса или из известных металлов, например, "Медь Ведев" - медный лоб, то есть у младенца нет мозга. Но если есть корни старшего брата (Арарат), то добавляется ещё и отсутствие здравого смысла.

Дорогие детишки, Вы можете сами покопаться в списке детского сада и найти там массу интересных имён.

Сестрёнки не были исключением. Когда младшенькая разобрала всё, что нашла в телегах, она запрыгала от счастья и немедленно поделилась радостной новостью со старшей сестрой.

Но - в семье не без урода. Нашёлся ключник (Нострадам), который всё подслушал и немедленно обо всём услышанном написал, но так, что только сегодня, и то с трудом, можно разобрать буквы (некоторые были написаны вверх ногами). Конечно, тяжело писать, сидя на коленях, подглядывая в замочную скважину и получая пинки от проходящих слуг. Это потом они приноровились читать чужие работы и выдавать их за свои, находясь в более комфортных условиях. Бывало даже, что замочную скважину им приносили на дом (Эйнштейн, Эдиссон и прочие).

Так что же обнаружила младшенькая? Оказалось, что у Ивана-дурака прекрасные уголья, чистейшая вода, много красивой пушнины, в земле - несметные сокровища, и все дворовые называются "русы", то есть рабы. Но ведь это - 1/6 часть суши, и за день её не обойдёшь. Тогда со старшей сестрой они решили отобрать у Ивана-дурака его подсобное хозяйство и разводить там кур, а чтобы все русы к ним привыкли, их надо будет забросать отходами от кур -

"ножками Буша". За 500 лет надо было не только всё отобрать, но и заставить всех "русов" кормить, поить и одевать все 12 подсобных хозяйств, причём всё это они должны делать сознательно. Но для этого надо им привить все мерзости, которыми обладают сестрёнки, приучить их к воровству, обману, желания жить за чужой счёт. То есть надо вырастить в хозяйстве Ивана-дурака таких слуг, чтобы они обладали всеми мерзостями, которые помогут управлять ими с чужого огорода. И всё это надо успеть сделать за 500 лет.

Все предыдущие междоусобицы заканчивались изгнанием и битьём тех, кто залез в огород младшего брата.

Однако не всё было так хорошо. Однажды (в1380 году) малыши из соседнего детского сада решили поиграть на чужой клумбе. Тогда вся ребятня от младшей до старшей группы собрались вместе и прогнали плохих малышей. Больше всех возмутился мальчик Дима, за что его прозвали "князь".

Но когда появились школьники (Тохтамышка, 1382 год), Дима со всей своей ватагой убежал за забор и там спрятался. Почему он так испугался? Когда Дима гонял малышей, то там тоже были князья, один даже хвастался, что скоро поступит в школу, но мама его не пускает. За это его прозвали "Мамай".

То есть всех, кто не ходил в школу, можно было прогонять. Но в школе было всё по понятиям, и там главного драчуна называли "Царь", а с царями драться князьям нельзя - не только побьют, но и шоколадку отнимут. И потом каждый царь мог применить против малышей тяжёлое вооружение - ранец. Для присутствующих в детском саду взрослых поясню: "князь" - это вроде управдома, а "Царь" - это мэр города. В приусадебном хозяйстве младшего брата школу принимали не всех, и только Ваня третий смог правильно выговаривать букву "р", и младший брат немедленно сделал его "царём" и выделил ему самую лучшую детскую площадку. Потом и другие Вани поступили в школу, но когда учился Ваня третий, в это время младшая сестра и нашла, как прикарманить все владения младшего брата.

Надо заметить, что каждая пакость, создаваемая младшей сестрой, совершалась примерно через 100 лет. Заметив, что за забором у Ивана-дурака нет царя, младшенькая тут же подсунула своего - нашла в поле (Польше), но у нового царя то ли зубов не было (ещё не выросли), то ли мозг был не там, но он никому не понравился и его прогнали. Это были каникулы, и их назвали "смутное время".

Заметьте, детишки, что началось всё с того, что цветок посадили не на той клумбе и не в ту землю, там он сам расти не мог. Потому младшенькая долго думала (почти 100 лет), и решила изменить клумбы.

Это время назвали "время реформ". Вокруг клумб стали ходить мальчиши-плохиши с битами, при них появились малыши, которые сами не могли даже пуговицу застегнуть (их назвали "сенаторы"), на соседних клумбах появилась что-то подобие туалетной бумаги, за кусочек этой бумаги можно было купить игрушку. Конечно, сенаторы и плохиши всегда отрывали побольше (обычно в то время, когда все спят). Из тех малышей, кто любил играть с ружьями, создали потешные полки, главной задачей которых было во-время разбежаться при виде неприятеля, но если было 100-кратное превосходство, то конечно, с воплем "ура" напасть. Из малышей, которые ночью не могут уснуть, были собраны те, кто стал подглядывать за остальными. Это было сделано для того, чтобы все во-время садились на горшок.

В результате получили 8 детских площадок, но главное сделано не было - все возились на своих клумбах. Примерно через 100 лет небольшое дополнение ввёл мальчик Паша - при нём в столовую и на прогулку все дети должны ходить строем. Однажды Паша подсмотрел за забором владения старшей сестры и ужаснулся. Там было много волосатых детей, которые занимались непристойными делами, и Паша запретил с ними общаться, но ему понравились барабашки, которые иногда появлялись и делились с ним мыслями, как правильно отнимать у малышей то, что им дали на завтрак.

Дорогие детишки, наступает самый страшный момент в повествовании в противостоянии Ивана-дурака с сёстрами.

Старшая сестра, видя, как неуклюже младшая исполняет то, что ей было предписано, решила по-своему прибрать к рукам все детские площадки у Ивана-дурака. Для этого она снарядила мальчика Буонопарте, который обычно бегал по полю и наступал на всех букашек. Когда его хотели найти, все отвечали: "На поле он", отсюда прошла кличка "Наполеон". На грудь ему прикрепили плакат с надписью "Император", и он с ватагой драчунов ринулся во владения Ивана-дурака. Он успел даже устроить пожар на главной клумбе, но забыл, при прибыл в летних шортах. Пришлось бросить всё и удирать от морозов.

Вслед ему бросились малыши со всех площадок. Когда его догнали, то отправили на ближайший пруд, на остров, где было много лягушек. Больше о нём никто не слышал.

Но во владениях старшей сестры малыши увидели, что на каждой детской площадке есть свой император, который увлекается только балами и развлекается, а управляют клумбами те, кого избирают на общем собрании детского сада. Вернувшись домой, они захотели всё сделать так, как увидели во владениях старшей сестры, но мальчик Саша (тоже ходил с плакатом "импера-

тор") в тот момент, когда все были в сборе, выбрал тех, кто больше всего кричал и поставил всех в угол.

В течение следующих 100 лет произошло много событий. Во-первых, во владениях младшей сестры появился призрак, который стал бегать по всем клумбам (не путайте с "ПИ" - это потом появится).

Этот призрак заглянул и на детские площадки Ивана-дурака, и решил там остаться.

С момента появления первого царя все малыши должны были брать лопаты и перекапывать клумбы, не получая за это ничего. Это называлось "крепостное право". Не всем малышам это нравилось, поэтому его решено было отменить.

Но мы совсем забыли про мираж, который увидела старшая сестра. А там откуда-то появился мальчик Сэм (Калифорния), который стал использовать туалетную бумагу не только для того, чтобы покушать на неё шоколадки, но и перенял у сестёр способы строительства клумб. Сёстры быстро догадались, что туалетную бумагу и самые красивые игрушки лучше хранить в клумбах, за которыми ухаживал Сэм (по их расчётам, через 100 лет он будет ходить в школу), а не у швейцара, у всех на виду. При этом они рассказывали всем детям, которые любили валяться на диване, как лучше отнимать игрушки и туалетную бумагу у остальных и прятать всё у мальчика Сэма. В конце концов сестры, с одобрения старшего брата и с участием Сэма приняли 100-летнюю Программу развития всех детей во всех детских садах. Эта Программа называлась "Протоколы" и её последовательное исполнение должно было решить все проблемы. Что же было особенного в Протоколах?

По пунктам (во владениях Ивана-дурака):

1. Из 12 колен выделить только тех, кто будет управлять, то есть указывать, как правильно гулять и какой рукой надо держать лопату.
2. Заставить забыть, что было до этого и каждый день сообщать, что завтра все получают конфетку.
3. Убрать подальше всех малышей, которые не захотят есть овсянку.
4. Вырастить крепких и здоровых малышей, которые с удовольствием будут увозить всё, что они украли, дяде Сэму.
5. Заставить всех считать, что они самые умные.
6. Всех, кто не выговаривает букву "р", зачислять в школы в первую очередь и предоставлять им потом все возможности жить за чужой счёт.

Всё это было сразу исполнено (в летописях названо "Октябрьский переворот").

Однако рабы - малыши должны были сами придти к мысли, что для того, чтобы правильно вывозить в другие владения всё, что растёт на клумбах и находится под ними, надо иметь хорошие лопаты.

Для ускорения понятий старшая сестра создала мальчика Адольфа, который помог всё сделать путём самопожертвования. К этому времени уже всё было подготовлено для того, чтобы завершить Программу, и стало проявляться новое смутное время. Никто из тех, кто тайком возил украденное мальчику Сэму, не хотел, чтобы его за это наказали. Потому по распоряжению младшей сестры одно колено (из 12) заменили другим с теми же возможностями. При этом воровство было узаконено, и в детском саду вдруг обнаружилась группа, которая стала называться олигархами. К удивлению многих, они захватили все клумбы, посадили охранять всё только своих малышей, развесили разные плакаты о том, что без них всё рухнет. Когда детский сад попытался возразить, немедленно убрали манную кашу и компот (на голодный желудок не будешь долго сопротивляться). Этот приём впервые провёл во владениях дяди Сэма малыш Стресснер, а горбатый и лысый с отметиной мальчик Миша только перенял, как правильно это использовать. Можно было свободно ездить в чужие владения, увозить туда все любимые (и чужие тоже) игрушки и привозить все виды болезней.

Олигархи, как отдельная группа в детском саду имела всё по образу и подобию сестёр, которые радостно потирали руки - Программа по переводу 1/6 части суши в систему донора полностью выполнена, а исполнители - олигархи имеют те же свойства, что и они сами. Перечисление этих свойств займёт много времени, но ничего положительного там нет.

А как же мальчик Сэм? Он ещё не подросток и все ждут, когда он пойдёт в школу. Но мальчику Сэму рассказал дядя Кайлас (живёт в горах, на Тибете), что скоро придёт мальчик Мошиах, который уже имеет высшее образование, и будет работать садовником у мальчика Сэма, при этом он уничтожит все 12 колен с их грядками, пересадит все овощи на одну клумбу. Как Вы слышали раньше, на каждой клумбе росли свои овощи, и пересадка их на другие заканчивалась неудачей. Но теперь у мальчика Сэма создана такая клумба, на которой можно выращивать всё. Конечно, ухаживать за этой клумбой будут только избранные мальчики и девочки, которых воспитали братья и сестры, особенно младшая сестра. Эти избранные мальчики и девочки уже названы "золотой миллион". Но обслуживать детей будет "золотой миллиард", который имеет те же пороки, но там не будет ребят из 12 колен.

А куда денутся остальные дети? Они все заболеют, и будут чихать и кашлять до тех пор, пока их не увезут в больницу. Больница - это место, где всем делают уколы и кормят ужасными таблетками.

Мальчик Сэм уже потирает руки, братья и сёстры готовятся к большому празднику и ждут первый урожай с новой клумбы. Дорогие ребята! Вас конечно интересует, как попасть в этот самый "золотой миллион". Эта проблема давно решена. Во-первых, надо поступить в школу, то есть стать царём, но понятие "царь" давно устарело, но мальчик Сэм первым догадался ввести замену. Это стало слово "президент". Оно не совсем ругательное. Вы можете стать президентом, если откроете свой маленький свечной заводик или ограбите большую клумбу. Есть президент детской площадки, президент торговли (или торговой палаты), есть президент компании воров или просто компании. На сегодня из всех президентов можно набрать не только "золотой миллион". Конечно, потом будут отбирать, но уже будет из кого, и уж конечно, сопливые мальчики и девочки туда не попадут.

То, что было в своё время известно о царях, применимо и к президентам:

Не богу ты служил и не России,

Служил лишь суете своей,

И все дела твои, и добрые и злые, -

Все было ложь в тебе, все призраки пустые.

Ты был не царь, а лицедей.

Ф.Тютчев

На этом, дорогие ребята, разрешите закончить сказку.

Следующая сказка будет о призраке "ПИ" - откуда он взялся и что успел сделать.

ИНСУЛИН

Введение.

Инсулин является одним из важнейших компонентов, используемых при получении глюкозы. Именно то, что инсулин - всего лишь один из компонентов, и заставляет нас вспомнить, что такое глюкоза и для чего она предназначена, а заодно - что же такое "са-

харный диабет", "гемофилия", и каковы функции мозга при получении глюкозы.

1. Сахарный диабет и гемофилия.

Общепринято считать, что повышение содержания сахара в крови является признаком сахарного диабета, пониженное содержание - гемофилия. При этом наблюдается нарушение обменных процессов в организме, функциональные изменения в органах. Меняется психика человека, его поведение.

В первую очередь страдает лимфосистема. В таблице указаны основные признаки, сопровождающего человека как при сахарном диабете, так и при гемофилии. **Отметим, что сахарный диабет и гемофилия современной медициной не лечению поддаются**, и наблюдается рост числа больных. Причины ищут в питании, экологии, общественном строе и т.д.

Таблица признаков

	Наименование	Сахарный диабет	Гемофилия
1	Изменения кожи	Рыхлая кожа	Прозрачная кожа
2	Цвет под выходом ногтя	Темный	Очень светлый
3	Спазмы конечностей рук или ног	Нет	Да, во сне
4	Зрачки глаз	Сужены до 140 %	Расширены до 160 %
5	Координация движений	Замедлена	Ускорена
6	Переход из одного психологического состояния в другое	Замедлен	Ускорен (минимум до 0.1 сек)
7	Сворачиваемость крови	> 148 %	< 24 %
8	Продукты	Крупы (гречка, и т.п.)	Только овощи
9	Газы, запоры	Запоры	Газы
0	Цвет кожи	Желтый	Белый
1	Цвет волос, густота волос (-) - отсутствие ионов	- Са Нет волос -Mg Густая на теле	- Са Белый - Mg Рыжий
2	Сон	Не глубокий, часто прерывается	Глубокий и очень короткий
3	Работоспособность умственная	Невысокая	Очень высокая, но не результативная

4	1	Работоспособность физическая	Невысокая	Отсутствует
5	1	Для женщин - наличие груди	Больше нормы (норма 2 - 3)	< 2 или вообще нет
6	1	Магнитный импульс на 32 окт.	18 - 56 %	116 - 184 %
7	1	Электрический потенц. На 32 окт.	% 124 - 196	18 - 48 %
8	1	Гравитационный потенц. на 32	% 148 - 384	18 - 72 %
9	1	Электрогравитационный потенц. на 38,5 октаве	% 248 - 484	36 - 84 %

2. Что же такое "сахар" ?

2.1. Настоящий раздел начнем со "страшного открытия": **не существует понятия "сахар в крови"**. Не является секретом то, что современная медицина работает только с не живыми структурами. **На живых структурах только проводятся эксперименты.** Поясним, что каждой клеткой организма управляет мозг, система управления современной медицине не известна. Кроме того, неизвестна структура и самой живой клетки. Исследования под микроскопом - это исследования не живой структуры (лишенной связи с системой управления), поэтому все рекомендации касаются только мертвых структур. Кроме того, сам мозг формирует ощущения, на базе которых и строится приборная часть для исследований низкого уровня, и если мозг по какой-либо причине изменил формирование ощущений, это не значит, что внешний мир тоже изменился. В ряде публикаций уже упоминается, что движение крови по сосудам напоминает движение ионов металлов под действием внешнего (соле-ноид) электро - магнитного поля, при этом источник этого поля не указывается. По крайней мере, первый робкий шаг в направлении к истине уже сделан. Прежде чем перейти к сахару в крови, **отметим основные зависимости для живого организма.**

3. Основные понятия

3.1. Человек - это структура, которая одновременно находится в двух пространствах - в нейтронном (протонное) и антинейтронном (электронное) пространствах. Все ощущения сформированы только

для нейтронного пространства. Другие связи мозга (с нейтринным пространством) здесь не рассматриваются.

3.2. Все развитие жизни на Земле определено частотными зависимостями, сформированными разностью двух чисел Солнечной системы. Никакие живые организмы других систем не могут существовать на Земле без собственного гравито-магнито-электрического генератора.

3.3. Основой любой живой структуры является водород, и формирование ионов подчинено той же разности чисел. Так, например, человек, сформированный в системе альфа-центавра, при доставке его на Землю и привязке к существующей системе жизнеобеспечения может выглядеть крокодилом. Если объект (или как его называют, тарелка), созданный в другой системе, не обеспечивает перестройку своей структуры под значения констант системы, в которую он вторгается, он автоматически подвергается трансмутации с образованием инертной массы.

3.4. Главной структурой живой клетки является Азот (если следовать названиям таблицы Менделеева), или 4-я структура преобразования водорода. Как известно, водород имеет 512 атомов - $64 * 8$. Исходя из деления на 8 пространств и то, что структура водорода - это одно целое, в нейтронном пространстве мы имеем ионы инертных структур (база - 64, общее количество - 10^{32}). Ряд азота - это структуры водорода H19, H21, H23, H25, H27, H29, H31. Заменяя на азот, получим, A19, A21, A23, A25, A29, A31. Каждая структура - это конкретные гравитационные частоты и электрические потенциалы. Связь между блоками - магнитные импульсы, имеющие собственный потенциал и частоту. Диапазон частот магнитных импульсов для живой клетки (связи с нейтронным пространством) составляет 4 - 84 октавы, следующий буфер имеет диапазон 54 - 96 октавы.

3.5. Основу сахара составляет азотный блок. Это - наиболее легко поддающийся синтезу и соответственно распаду соединение, несущее все необходимые потенциалы как в нейтронной, так и в антинейтронной структурах.

3.6. Главный принцип для текущего состояния азотного блока - альбеда всего блока равно нулю. Что это означает? Интегральное значение всех приобретенных потенциалов с учетом магнитных импульсов равно интегральному значению всех потерь, связанных с перераспределением потенциалов после синтеза.

3.7. Наиболее устойчивой системой является нейтронная, и любое нарушение в любой из верхних структур влечет за собой трансмутацию ионов азотного блока в нейтронной структуре, что нарушает альбедо, при достижении определенного баланса исчезает магнитный импульс связи с верхней структурой. При этом между оставшимися структурами происходит перераспределение электрических потенциалов и магнитных импульсов.

Однако при таком перераспределении изменяется время реакции в атоме и, следовательно, уменьшается так называемое время жизни азотного блока. Каждое нарушение альбедо влечет за собой, кроме всего, образование в азотном блоке ионов тяжелых металлов, или простых ионов, которые не могут быть связаны магнитным импульсом и являются балластом для азотного блока (связь - только на гравитационных частотах). Нарушение баланса числа атомов азотного блока влечет за собой увеличение октавы магнитного импульса с уменьшением его потенциала. Так как мозг использует гравитационные частоты связи с клеткой, получение дополнительных частот является индикатором, по которому происходит перестройка ощущений, за этим следует перестройка ощущений для всех клеток нейтронного пространства, что изменяет общее альбедо организма и, как следствие, время реакций атомов. Наблюдается своего рода цепная реакция замкнутого типа с обратной связью, и такая цепная реакция уже не может быть остановлена без нарушения магнитных импульсов, связывающих структуры азотных блоков в других пространствах.

3.8. Смысл синтеза сахара для клеток - это формирование электрического потенциала заданной гравитационной частоты и создание достаточно сложной структуры для последующей трансмутации с блоками, суперпозирующими полученный потенциал. Тип структуры определен состоянием атомов, типом организации и типом соответствия константам Солнечной системы.

Интегральное состояние такой структуры и названо "сахар", то есть SHR - объединение потенциалов водорода на гравитационной основе. Носителем такой структуры является азотный блок. Так называемый счетчик времени начинает работать с момента преобразования хотя бы одного атома азотного блока (переход в нейтронную структуру).

Для синтеза сахара используется сахарная железа антинейтронного пространства. Не рассматривая процесс синтеза и его влияние на антинейтронное пространство, отметим только те аспекты, которые могут потребоваться в дальнейшем.

4. Энергетические особенности преобразования азотных блоков в нейтронном пространстве.

Образовавшиеся ионы соответствующих структур с заданными параметрами гравитационных частот, электрических потенциалов и сопровождающего магнитного импульса и составляют нейтронную часть азотного блока - носителя SHR.

Таблица конечного распределения SHR приведена в приложении.

Не указывая здесь реальных распределений потенциалов и частот, прием исходное состояние SHR за 100 % - не зависимо от генотипа. **Правая почка, являющаяся первым "пунктом" перевода SHR, должна иметь достаточно высокий гравитационный потенциал, обеспечиваемый лимфосистемой.** Пусть гравитационный потенциал правой равен 100 %, и связь мозга с правой почкой - 100 %. Это идеальный случай для любого генотипа. Но SHR - не самоцель, в чистом виде электрический потенциал организму не нужен - это яд, поэтому потенциал должен быть "упакован" в некий контейнер, **который и формируется верхней частью печени.** Относительно "перемещаемого груза", контейнер должен иметь возможность "сдать" груз потребителю, то есть, клетке, не нарушая герметичность при транспортировке. **Изготовление контейнеров происходит на конвейере - верхняя доля печени. При 100 % связи с мозгом конвейер имеет относительно "груза" 0.48 % потенциала гравитационных частот, и магнитный импульс, который не должен совпадать с переносимым грузом. Это достигается при трансмутации (или упаковке груза в контейнер).**

Груз - исходный гравитационный потенциал (а их десятки тысяч) может и не разместиться в контейнере, поэтому любой груз переводится в стандартную форму (сжимается, растягивается, преобразуется и т.д.). Азотный блок претерпевает достаточно много изменений, пока измерительный механизм (построенный на ощущениях) не укажет на то, что блок готов к загрузке в контейнер. **Функции стандартизации выполняет поджелудочная железа. Глюкоза, выводимая из нее - это конечный вид груза перед упаковкой его в контейнер и контейнера, то есть пара груз-контейнер.** Изменение формы исходного блока происходит за счет энергетических затрат конвейера - поджелудочной железы, и если эти затраты превышают допустимый уровень, или ощущения затрат превосходят ощущения склада (правой почки), наступает режим перегрузки поджелудочной железы, при котором не происходит восполнение затрат, при этом клетки поджелудочной железы могут потерять связь с мозгом и быть выключены из конвейера. SHR, не подлежащий стандартизации, вместе со стандартными блоками тоже поступают в камеру сборки.

Камерой сборки в контейнер является сердце, вернее, его правое предсердие. Это - своего рода магнетрон, где с тактом примерно 1 сек. происходит упаковка груза в контейнер. После упаковки сбор-

ка поступает в левое предсердие и далее направляется по адресу, указанному на "ящике".

Каждый контейнер предназначен конкретной клетке, и никакая другая клетка в нормальном режиме работы не может "захватить" чужой контейнер и, тем более, изменить маркировку. Такт трансмутации (закатки груза в контейнер) определяется энергетическими затратами. После упаковки 96 % контейнера (с грузом) переводится в антинейтронное состояние, чем обеспечивается не нарушение альбеда. **Если бы этого не было, температура тела была бы выше 100°.** Оставшийся "мусор" поступает в транспортную сеть и "гуляет" там до попадания на анализ на "сахар", выдавая себя за оного. Однако по количеству мусора можно судить о нарушениях в общей системе энергетического обеспечения клеток, но никак о количественных соотношениях. Мусор можно выбросить из плазмы крови путем очистки, при этом число контейнеров не изменится, так как выбрасываются ионные структуры, а для выброса контейнера необходимо отключить мозг, или систему управления. **Серьезные нарушения наступают в случае изменения потенциалов связи систем организации SHR с мозгом, что и приводит к колебательному процессу - переходу к одной из устойчивых форм, ускоряющих трансмутацию ионов в нейтронном пространстве - сахарный диабет или гемофилия.** Любая из этих форм имеет одно свойство - ступенчатая смена ощущений с последующей ликвидацией магнитных импульсов, связывающих различные пространства.

Для человека существуют нормы распределения глюкозы:

Правоспиральный сахар переводим как ионная структура в количестве 125 грамм на 108000 грамм веса человека. Причем это уже не сахар, а глюкоза, число октав ее состояния - 12, нижняя 32 октава - 12.4 %, верхняя 94.625625 октава - 36 %, распределение по органам следующее:

	Наименование органа, потребляющего глюкозу для собственных нужд	Количество грамм (на 108000 грамм веса)
1	Сердце	12
2	Печень	16
3	Селезенка	25
4	Мозг головной	24
5	Спинной мозг	10

6	Поджелудочная железа	7
7	Уриноцентр	3
8	Почки и надпочечники	1
9	Легкие	3
0 1	Половая система	6
1 1	Щитовидная железа	12
2 1	Кишечник	5

5. Живая клетка и глюкоза.

Живая клетка человека - это не только ее ионное состояние. И конечно, существование живой клетки зависит не от химических реакций. Условно живую клетку можно разделить на три части - низкооктавный и высокооктавный вывод и центральная часть.

Центральная часть - это своего рода "вечный двигатель" с заданным временем жизни. Время жизни задается октавой развертки лимфы при формировании ионной структуры и магнитными импульсами с соответствующими углами скольжения. Связь времени и пространства в живой клетке определена углом скольжения (см. "Бочка Диогена"), значения этого угла от 21.6 до 43.5 и определяют время жизни от 0 до 32000 лет (в масштабе времени Земли). **Средняя точка соответствует 124 годам жизни. Совершенную клетку можно оставить жить и 32000 лет, но при неизменных внешних условиях.** Оптимальная точка 124 года соответствует клетке, приближенной к совершенству, но изменяемой при следующей мутации в связи с изменениями внешних условий. Альбеда клетки всегда равно нулю (то есть средней точке), где **в переводе на лошадиную грамоту температура составляет 36.6°.** Отметим, что живая клетка - это многоступенчатая (многооктавная) структура - от 32 (ионная) до 96 (нейтринная) октав. Нет смысла сравнивать энергетические мощности в различных октавах - **1 зарядовый эквивалент 52 октавы соответствует примерно 10.000.000.000 зарядовым эквивалентам 32 октавы,** то есть ионная структура обладает минимальным зарядовым эквивалентом, а **приборов для регистрации зарядовых эквивалентов высоких октав не существует.** Потенциалы высоких октав служат для поддержания гравитационных частот связи клетки с мозгом. Каждая клетка при нарушении альбеда требует от мозга "подпитки" или вывод

лишних потенциалов. В этом случае мозг и формирует прямую адресную поставку или подключает каналы вывода лишних потенциалов.

Можно не объяснять, насколько важно во-время "пообедать" или "сходить в туалет"- если нарушается режим, в живой клетке происходят изменения альбеда, сдвиг средней точки, нарушения в системе связи с мозгом и т.п. Такие клетки либо отмирают, либо становятся "вампирами" в среде остальных клеток. При этом нарушается "мирная" жизнь и окружающих клеток. Подробное описание живой клетки, назначение систем вывода потенциалов см. в приложениях к "БИОСФЕРА ЗЕМЛИ".

6. Связь мозга и выбор типа катализатора.

Как указано выше, мозг, получив сигнал от живой клетки, формирует ей либо доставку соответствующих потенциалов (на соответствующих октавах), либо освобождает клетку от избыточных потенциалов. Здесь возможны только две ситуации - либо мозг знает о том, что в клетке есть нарушения, и кроме нормальной схемы, подключает дополнительные резервы, либо не знает, и тогда клетка может получить то, что ей не требуется, или из нее изымаются жизненно важные потенциалы. **Из множества структур, формирующих глюкозу, медицина выявила одну - инсулин.** Инсулин является катализатором, но он работает только в живой среде и его структура формируется мозгом. Если выделить инсулин и попытаться его рассмотреть, мы увидим мертвую материю с остатками потенциалов и магнитных импульсов, **которые доживают в условиях отсутствия связи с мозгом.** Это аналогично тому, как под микроскопом пытаются рассмотреть кровь, взятую из вены - она прошла через сепсис и не является уже той живой кровью, которая находится в венах и артериях. Инсулин не просто многооктавный катализатор, по командам мозга в поджелудочной железе происходит выработка именно того инсулина, который в данный момент и необходим. **Кроме того, низкооктавная часть инсулина "закатывается" в белковый контейнер и доставляется живой клетке, где он необходим для "выгрузки" доставленных потенциалов.** Поэтому инсулин должен в точности соответствовать не просто генотипу, мозг должен иметь возможность управлять всеми потенциалами частот этого катализатора, иначе результат доставки контейнеров будет не определен. **Потенциалы гравитационных частот и магнитных импульсов, не поддающиеся контролю со стороны мозга, являются "атомной бомбой", трансмутирующие живую клетку в направлении, не предусмотренном программой развития и мутации.** На первом этапе в клетке происходит изменение средней точки, затем вступает в силу закон минимизации по альбеда, **цветовая гамма на низких**

октавах - зеленая, что соответствует превышению нормы потенциалов, для мозга формируются сигналы SOS.

Мозг начинает изменять функции трактов доставки, меняя потенциалы частот почек, поджелудочной железы и т.д. Наступает автоколебательный (не управляемый) процесс, который и принято называть либо сахарным диабетом, либо гемофилией.

7. Искусственные катализаторы.

В условиях автоколебательного процесса производится попытка стабилизировать этот процесс (не удалить, а именно стабилизировать), **вводя искусственные катализаторы - инсулин, полученный, например, из поджелудочной железы свиней**. При наступлении приступов этот инсулин вводят в организм, создавая иллюзию нормализации обменных процессов. Кроме того, по мере ухудшения состояния, его начинают вводить регулярно.

8. Последствия использования искусственных катализаторов.

Искусственный катализатор - это структура, не имеющая частот связи с мозгом.

Кроме того, полученный таким образом инсулин имеет только низкооктавные составляющие, прошедшие сепсис (разрушение прямых связей). Но даже низкооктавные составляющие соответствуют частично смыслу получения контейнера, поэтому их наличие и приносит временное облегчение. При этом клетка получает "гремучую" смесь из неизвестных или не желанных высокооктавных потенциалов в "свиной обкладке".

Но альбеде "свиной обкладки" всегда положительно, и суперпозиция альбеде приводит к изменению положения средней точки. Каждая новая порция искусственного инсулина сокращает жизнь клетки. Мозг не может вмешаться в этот процесс, так как отсутствие управления не позволяет что-либо предпринять.

Наличие искусственного инсулина в организме нарушает в первую очередь, конечно, альбеде самого мозга, который формирует в информационное поле сигналы о нарушении альбеде, и СИСТЕМА вправе приступить к ликвидации такого мозга, который не в состоянии справиться со своими проблемами.

Отметим также, что любимым кушанием на кладбище является кошерное мясо, не совместимое по параметрам с процессом преобразований, происходящих на Пасху. Так как искусственный инсулин получают из свинины, то и кошерное мясо, как активная биодобавка, должно быть именно свиной, причём в соотношении: 88% сала и 12 % мяса. Кошерную свинину лучше всего закупать в Белоруссии - она не содержит генномодифицирующих добавок (в отличие от Украинского и Польского). Перед употреблением свинью необходимо искупать в реке Иордан для очищения от цепней в её кишечнике. Возраст свиньи не должен превышать 22 лет.

ИНСТРУКЦИЯ по БАННОМУ делу

Аннотация

Мы живем в эру эпохальных открытий и событий. Полный перечень этих событий приведен в монументальной работе президента международной академии информатизации И.И.Юзвигина, этот труд является концентрацией всей научной мысли человечества и будет издаваться не только на Земле. На стр. 329 приведена хронология всемирной истории, всего 45 пунктов. Как скромно указывает автор, его работа завершает хронологию развития Вселенной. Пункт 1 - рождение Вселенной, пункт 2 - рождение Земли из газового космического облака, и так далее. Пункт 45 - создание Юзвигиным информационно-вакуумной системы мироздания, и потому этот труд входит в один ряд с такими событиями, как рождение Вселенной. Книга имеет стратегический характер - после ее издания на других планетах ни один НЛО на Землю больше не сунется, и Землей будут пугать детей во всех детских садах Вселенной.

Но автор не указал, что явилось причиной создания Вселенной, и не является ли сама Вселенная отходами другого процесса.

По моему мнению, причиной создания Вселенной явился пожар в бане в условиях отсутствия инструкции по ее эксплуатации, что согласуется с концепцией Большого взрыва и образованием сферы Хаббла, чтобы остальной Космос не мог вмешиваться в процессы создания живой клетки из пыли.

Потому в дополнении к уже известному эпохальному труду прилагается инструкция в 6 томах и 1 приложении под названием "Инструкция по банному делу". Некоторые выдержки из этой инструкции предлагаются Вашему вниманию.

В комментариях подчеркнуто, что базовый материал по математике, физике, биологии, небесной механике изложен автором в монографии "Холодный ядерный синтез", где рассмотрены также вопросы работы Системы жизнеобеспечения Земли.

Базовой энергетической константой современной науки является **ЛОШАДИНАЯ СИЛА**, потому все, что относится к научному описанию, является "лошадиной грамотой", и все научные представления - с точки зрения лошади.

Из справочника Дж.Эмели (Элементы) известно, что современный человек в среднем (при весе 70 кг) состоит из:

кислород - 43 кг, водород - 7 кг, углерод - 16 кг, фосфор - 1.5 кг.

Остальная таблица химических элементов присутствует в нем в мг, в том числе и залежи урана.

На начальном этапе, тщательно перемешав водород, углерод и кислород, и добавив в виде специй все элементы таблицы Менделеева, получили живую клетку.

Секрет специй, в отличие от секрета кока-колы, был со временем утерян, но сама клетка сохранилась и может похвастаться нарядом из Нильсбория и Курчатовия. При создании живой клетки, конечно, никаких высоких технологий не требовалось - исходные составы толкли в ступе и затем подогревали до нужной температуры (не ниже температуры испарения Вольфрама).

Согласно фундаментальным исследованиям (И.И.Юзвизин, Основы Информациологии, М, Высшая школа, 2000): ` Человек, как и вся Вселенная, характеризуется пятимерной системой измерения и семью состояниями - твердое, жидкое, газообразное, плазменное, информационно- физический вакуум, информациогенный вакуум и информациоген." То есть, живая клетка человеку больше не нужна.

Есть, правда, скромные высказывания биофизиков Эдинбургской школы (Англия), располагающими временными характеристиками развития ДНК. Они еще в 80-х годах показали, что для мутации генома обезьяны в геном человека необходимо время, превышающее весь возраст Земли (более 4.5 миллиарда лет).

В то же время математик Чандра Викрамасингх и астрофизик Фрейд Хойл (работали совместно) пришли к выводу: " Скорее ураган, пронесшийся по свалке старинных самолетов, соберет из кусков лома новешенький суперлайнер, чем из своих компонентов случайно возникнет жизнь".

Те, кто желает прямо выяснить свое происхождение, следует воспользоваться инструкцией И.Н.Яницкого "Методология общения с Богом" (22.10.1997). Эта методология отправлена Ельцину и является научным пособием для принятия важных Правительственных решений.

Тем не менее, изложенный ниже материал претендует только на ознакомление с точкой зрения не традиционного подхода, но с учетом последних научных достижений, изложенных в трудах Юзвишина.

Содержание инструкции.

Том 1. Структуры и общие особенности бань.

	Содержание	Стр.
	Роль бани в эволюции царя природы	8
	Роль бани в модификации Системы Жизнеобеспечения Планеты	11
	Царь природы как один из организаторов банного процесса	12
	Описание банного процесса и его необходимость	14
	Ионные структуры и их преобразования	19
	Структуры водных бань	33
	Формы, конструкции бань, "не использующих" воду	35
	Конструкция бани и связь с лимфосистемой царя природы	39
	Частотно- резонансные характеристики различных видов бань	48
0	Зависимости возрастных параметров бани и царя природы, их влияние на банный процесс	64
1	Влияние волосяного покрова царя природы на конструкцию бани	77
2	Замкнутые и открытые конструкции бани	118
3	Заключение	131

Том 2. Описание объекта, подлежащего помещению в баню.

	Содержание	Стр
	Внешние формы царя природы в различных октавах состояния	7

	Лимфосистема царя природы и ее роль в банном процессе	19
	Биологические аспекты научных знаний о царе природы с точки зрения лошади	24
	Система жизнеобеспечения царя природы в предбанный период	47
	Роль живой клетки в системе жизнеобеспечения царя природы	66
	Живая и мертвая вода клетки, тракты ее вывода	81
	Кожа царя природы и ее роль в банном процессе и в процессе реанимации, предельные параметры озеленения кожи и клеток	121
	Ионные преобразования живой клетки в различных видах и типах бань	145
	Кожа царя природы и ее роль в банном процессе и в процессе реанимации, предельные параметры озеленения кожи и клеток	176
0	Ионные преобразования живой клетки в различных видах и типах бань	188
1	Предельные соотношения параметров при ликвидации мозга без ущерба для основной деятельности	211
2	Основные направления унификации банного процесса	229
3	Заключение	242

Том 3. Ноосфера в банном процессе.

Особенности топлива для получения эффекта - для всех типов и видов бань.

	Содержание	Стр.
1	Ноосфера и ее роль в предбанный период	3
2	Тепловой баланс Ноосферы	7
3	Организация теплового баланса Ноосферы в различных конструкциях и контурах бань. Катализаторы.	33
4	Роль топлива в организации теплового баланса Ноосферы	51

	ры в бане	
5	Расчет количества различных видов топлива в зависимости от необходимости изменений функций мозга царя природы и альбедо живой клетки.	88
6	Обработка различных видов топлив в предбанный период в зависимости от цели банного процесса, вплоть до самовозгорания бани в момент нахождения там царя природы.	115
7	Текущая перестройка банного процесса при получении царем природы лишней порции жидкости для морального стимулирования при обнаружении отсутствия мозга.	143
8	Безтопливный баланс банного процесса. Роль зон Хартмана и Кюри	162
9	Альбедо банного процесса. Расчет для безтопливных технологий.	189
10	Заключение	245

Том 4. Специальные средства в банном деле.

	Содержание	Стр	С
	Понятие времени и пространства в бане		3
	Катализаторы для изменения пространственной ориентации в бане	1	1
	Предельные значения разбаланса времени жизни живой клетки	5	1
	Катализаторы для организации процесса озеленения органов и кожи	9	1
	Специальные помывочные средства при использовании лайтингов	4	3
	Технические и биологические характеристики специальных средств	9	3
	Синхронизация банного процесса с системой жизнеобеспечения Земли	7	7
	Переходные состояния царя природы при использовании не материальной массы в качестве помывочного материала	9	8

	Организация о - перехода и контура магнитной защиты	1 21
о	Заключение	1 38

Том 5. Вода как основа банного дела.

	Содержание	Стр
	Вода - основа Космоса	3
	Водный баланс Ноосферы	8
	Понятие о о - времени химической реакции (альбеде = о).	45
	Технические параметры воды для различных видов и типов бань, способы ее получения и преобразования	49
	Синхронизация частотно-резонансных параметров воды в зависимости от режима (состояния) и альбеде нижних 48 слоев Ноосферы.	68
	Необходимое количество воды (отдельно - для каждого типа и вида бани), необходимое для организации необратимых процессов в мозге и клетке.	97
	Формирование решетки Ноосферы в банном комплексе.	143
	Синхронизация магнитного импульса и электрического потенциала воды с режимом работы мозга и живой клетки.	147
	Реанимация мозга и способы изменения альбеде живой клетки в условиях работы без мозга.	165
о	Заключение	168

Том 6. Послебанный период -длительность и адаптация к текущей Ноосфере.

	Содержание	Стр.
	Цикличность послебанного периода	3
	Физические константы (для сравнения - пояснения на лошадиных константах), используемые в расчетах послебанного периода	6

Расчет времени жизни живой клетки в послебаный период.	54
Основные показатели при реанимации мозга в случае его восстановления	77
Состояние Ноосферы, необходимое для адаптации к ней живой клетки	89
Расчет теплового баланса Ноосферы при ликвидации оболочки мозга - для случая активной работы мозга.	141
Использование послебанного сна царя природы для целей корректировки функций мозга и замены частот связи мозга при ликвидации оных в банном процессе	155
Гравитационная решетка Ноосферы как стимул к активной деятельности мозга в случае успешной адаптации.	179
Заключение	198

Приложение 1.

	Стр
Оглавление	
Роль овощей в рационе предбанного периода	6
Парнокопытные константы при техническом оснащении бани	2 2
Парниковый эффект банного процесса	4 1
Автоколебательный процесс регулирования водного баланса у царя природы в бане, активизация связи мочевого пузыря - мозг	6 8
Расчет скорости, траектории, угла скольжения и фазового состояния специальных банных средств, используемых для озеленения кожи	9 3
Влияние климатических зон, погодных условий на предбаный, баный и реабилитационный (послебаный) периоды	1 33
Разделение транспортных средств и банного процесса	1 65
Совмещение банного процесса и различных транспортных средств	1 89

	Вопросы секса в банном процессе. Проблемы мутации	12	2
0	Расчет времени отделения мозга по альбедо банного процесса	44	2
1	Расчет весовых и габаритных параметров царя природы в зависимости от типа используемой (выпитой) воды	63	2
2	Расчет скорости изменения структуры лимфосистемы царя природы в банный и реанимационный периоды.	77	2
3	Таблица предельных состояний структуры лимфосистемы царя природы - до идеальной шаровой формы	83	2
4	Роль оркестра в бане. Типы, численность, длительность исполнения мелодий.	03	3
5	Подбор партитуры. Расчеты и поправки к банному процессу в зависимости от квалификации исполнителей, дирижера, усиленных и стиля одежды	44	3
6	Квантование резонансных частот по тактовому тону NA	72	3

Все тома Вы получите при посадке (полёт к Тау Кита), там в дороге будет время для детального изучения, потому ниже приведены только некоторые выдержки из "Инструкции".

Введение.

Всем известно, что такое баня - многие ее видели, а некоторые даже пользуются.

Известно, что после посещения бани крыша может уехать, и Вы можете оказаться в другом городе. Не существует в истории цивилизации более коварного изобретения, чем баня.

Во-первых, никто не знает, что можно отнести к понятию "баня". Во-вторых, даже многовековое использование бани не дает ответа на вопрос - что изменяется в организме человека после посещения бани.

В третьих, какую баню лучше посещать - ту, которая формирует у человека раковые клетки или ту, которая способствует образованию сахарного диабета. Эта дилемма может оказаться не разрешимой даже в условиях бурного развития прогресса и информационных технологий в различных областях науки и техники.

Настоящая инструкция не претендует на полноту, но при посещении другой планеты у Вас может не оказаться под рукой "Основ информациологии" И.Юзвишина, и многотомная инструкция по банному делу вполне скрасит Ваше пребывание с большой пользой.

К понятию "баня" следует отнести способ изменения структуры живой клетки и структуры мозга в течение достаточно короткого времени.

Косвенные показатели - уменьшение веса тела, освобождение пор от жировой защиты только усугубляют интерес к бане.

Баню можно устроить и на борту Космической станции - там предпочтительнее русская баня по-черному, от которой можно спастись, выбравшись за пределы корабля без скафандра.

Итак рассмотрим вкратце классификацию известных современных бань.

1. Русская баня - по черному и по белому.
2. Финская баня.
3. Арабская баня (изобретение приписывают евреям).
4. Римская баня.

Вышеприведенная классификация бань - для обывателя, или аборигена, который не знаком с баней, и которого необходимо туда затащить, используя при этом даже рекламу и секс-шопы.

Абориген может, конечно потом обнаружить отсутствие мозга, но этот фактор не должен его беспокоить, так как за всю историю развития банного дела этот вопрос никого не беспокоил и не вызывал нареканий даже в условиях отсутствия настоящей инструкции.

Дополнительно к бане можно отнести:

5. Люстра Чижевского (электрический стул).
6. Барокамера.
7. Автомобиль (страна - производитель роли не играет).
8. Любое замкнутое пространство с включенным электропитанием (например, 50 гц).
9. Электроимпульсные приборы и техника, используемые при диагностике и лечении.
10. Колебательные контуры, построенные по законам формы (лайтинги).

11. Радиотелефон как самый экономичный прибор для отключения мозга.
12. Системы, построенные на магнетроне.
12. Самолет, космический корабль.
13. Море.

Дополнительный список - не для аборигенов, они должны сначала пройти первые 4 пункта, и только потом по вкусу выбирать то, что навяжут.

Баня предназначена царю природы (предполагалось, что она будет им использована сразу после отпадания хвоста и хватания палки).

Никто не пытался использовать баню, например, для купания слона или даже кошки. Сами животные особо щепетильно относятся к своему мозгу и не стремятся самостоятельно использовать баню.

Собственно инструкцию по банному делу пришлось подготовить в свете общего подхода к проблеме ликвидации мозга у царя природы, поэтому последовательность изложения пунктов инструкции соответствует оглавлению, а сами пункты настолько детально раскрывают суть, что уже после первого прочтения оной не будет необходимости производить сравнительный анализ.

Итак, зачем нужны бани?

Это известно всем - распарить кожу так, чтобы смыть отходы клеток и грязь, убрать эпителиальные клетки, не желающие принимать участие в производстве потомства царя природы, а также изменить баланс тепла таким образом, чтобы еще и вес сбросить.

Строят бани в основном из дерева. Но рассмотрим ряд вариантов.

Деревянная баня.

Баня экологически чистая, насекомые при температуре выше 37.5 °C успевают спрятаться в щели и вылезают только на свежeweымытое тело, поэтому **нет опасности их потерять.**

Однако деревянные бани почему-то часто сгорают, и насекомые могут не успеть вернуться, что чревато более крупными финансовыми затратами, чем стоимость сгоревшего белья и самой бани.

С ненаучной точки зрения самовозгорание бани происходит потому, что дерево имеет свойство "набирать" потенциалы воды, и при достижении 124 %

нормы (предельное состояние разрушения решетки структуры дерева) происходит как бы "схлопывание" решетки с потерей ряда частот на **44.375375** октаве с формированием решетки на **54.375375** октаве (сажа). Разность - потенциалы на 48 октаве хорошо видны невооруженным глазом в виде фейерверка (огня).

Обратное преобразование, как правило, затруднено. Можно, конечно, измерить, сколько лошадиных сил выделяется при сгорании одной средней бани, в октаве это значение в точности соответствует энергетическому запасу воды, прошедшей соответствующие преобразования.

Известно, что лес горит после дождя, а баня - после мытья.

Бани бывают русские и финские.

Нет бань, например, африканских. Вполне возможно, что в Африке были бани, но без банщика, и отсутствие чувства времени при всем блаженстве от получаемого удовольствия, не позволяло аборигенам вовремя выскочить, им приходилось участвовать в фейерверке, о чем свидетельствует даже их цвет кожи и обычай плясать вокруг костра.

Русская баня.

Бывает двух типов - черная и белая. Банька по-черному безопаснее, так как потенциалы, предназначенные строению бани, частично расходуются на поддержание огня, поэтому бани по-черному горят на 30% меньше, чем по-белому. В любом случае особенность русской бани - это пересыщенный пар при влажности 100 %. Этот пар можно получить в любых условиях (огонь - под кастрюлей с водой, пар - над ней).

Небольшое замечание.

При таком способе получения пара обнаружено ряд интересных особенностей:

- кастрюля должна быть всегда на 3/4 заполнена водой - в первую очередь испаряются так называемые "легкие" фракции, и пар содержит **49.225225** октаву, что благотворно действует на легкие, восстанавливая память легких;

- если используется вся вода из кастрюли (на пар), то тяжелые структуры, обладая более высокой октавой, например, **77.450450**, могут вызвать отравление мозга, а при частом использовании бани - и к разрушению;

- в бане рекомендуется использовать не только мыло - необходимо мыло снимать только кислым раствором (правда, при этом насекомые не захотят возвращаться обратно);

- после русской бани обычно употребляют водку, чтобы дать возможность высокочастотной доле живой клетки сохранить баланс и не загружать мочевой треугольник;

- вместо кислого раствора можно использовать холодную воду или снег, но снег в баню не носят, а парятся уже на улице.

Если остатки кислого раствора вылить на деревянную конструкцию бани, то вероятность ее самовозгорания будет немного меньше.

В отличие от других типов бань русская банька не изменяет водный баланс живой клетки, если знать, в какой последовательности использовать баньные принадлежности и растворы.

Финская баня.

Финская баня, или сауна - наиболее распространенная баня. Во-первых они чаще горят, чем русская баня, во-вторых - нет смысла париться при температуре ниже 123 °С - воды в парилке нет. Главное отличие от русской бани - это способ получения пара - в финской бане вся вода выливается на раскаленные камни, более 75 % потенциалов частот такого пара - высокочастотные, эти потенциалы могут как дополнить потенциалы живой клетки, так и суперпозировать эти потенциалы, ликвидируя ее некоторые частоты, в результате из живой клетки можно получить свеженький вирус с заданными свойствами, или раковую клетку. Кроме того, финская баня используется для "сгонки" веса тела.

Однако обольщаться здесь нельзя. Живая клетка тоже состоит из воды, и суперпозиция потенциалов приводит к уменьшению воды в клетке (уменьшение общего веса). Здесь и "зарыта собака".

До посещения финской бани живая клетка сбалансирована и сформировала тот ионный осадок, который сокращает ее жизнь. Изменив в финской бане водный баланс живой клетки (после парилки, как правило, бросаются пить воду, пиво и т.д.), клетка получает свежие потенциалы при большом угле скольжения, которые немедленно начинают формировать дополнительный ионный осадок до того момента, пока не будет получен водный баланс клетки. То есть, частое использование финской бани приводит к быстрому старению организма, изменению частот связи мозга.

Однако высокая мода на сауну и ее эффективность, особенно при деловых встречах, не позволяет серьезно воспринимать некоторые неудобства, которые могут возникнуть через несколько месяцев или лет.

Известно, что отсутствие мозга даже у крупного руководителя серьезных нареканий не вызывает.

К отдельной категории следует отнести арабские бани. Учитывая африканский опыт использования бани, вредность финской бани и отсутствие снега для организации русской бани, в некоторых арабских странах ходят в баню один раз в год. Баня - это корыто, заполненное водой. В корыто можно ложиться прямо с одеждой, и под ласковым Солнцем нежиться в том же водном растворе, который остался от предыдущего любителя бани.

У этой бани масса преимуществ - она не горит, вода не может растворить всю грязь, поэтому любимая грязь всегда может быть сохранена. Вода не дает частот, разрушающих живую клетку, то есть она экологически полезна. Авторство этого вида бани пытаются присвоить себе евреи, но это - только попытка присвоения особо ценных изобретений.

В древнем Риме использовались бассейны, бани строили из мрамора. Но мрамор обладает одним неприятным свойством - он имеет отрицательный потенциал на 61.5 октаве, и длительное отсиживание на мраморе при температуре пара свыше 72 °С приводит к ликвидации половой активности, поэтому после вымирания этих любителей бани они не получили дальнейшего развития.

Современное развитие науки, особенно в области банного дела, привело к развитию общественных бань, построенных из красного кирпича. Эти бани обладают рядом преимуществ.

1. Они не горят, по крайней мере, после сгорания деревянной части остов бани можно эксплуатировать и дальше.

2. Погода не влияет на любителей бани - магнитная буря сначала проходит через решетку кирпича (основа - **54.625125**) и преобразуется в безобидный отрицательный электрический потенциал. Если при этом влажность 100 %, то такая баня - идеальное укрытие от любых магнитных бурь.

3. Цвет кирпича определяет соль ртути. Красный цвет предпочтительнее. Известно, что ртуть - основа живой клетки (см. диссертацию, РАЕН) и чем ближе решетка кирпича к **54.00000000**, тем комфортнее будет чувствовать себя живая клетка. Есть, правда, одно неудобство - на кирпич нельзя садиться - дальность действия решетки - 3 - 20 см, на мышах и крысах было замечено, что

они избегают постоянно находиться даже возле теплого красного кирпича, опасаясь за свое потомство.

Произведя беглый (подробно - в инструкции) анализ бани, отметим, что посещение бани без сопроводительных материалов не имеет смысла, потому рассмотрим вкратце первый раздел - катализаторы в банном процессе.

Раздел 1.

1.1. Катализаторы в банном процессе..

После трудового дня, насыщенного массой событий и действий, требующих значительных затрат потенциала соответствующих извилин мозга, необходим короткий восстановительный процесс, при котором мозг освобождается от лишнего мусора, а рабочие клетки организма - от посторонних свидетелей. Урбанизация внесла свою лепту в банный процесс, и с использованием технологий XXI века пребывание в бане занимает уже не 2 - 3 часа, а десятки минут.

К передовым технологиям следует отнести изобретение катализаторов. Это, конечно, давно известно как, например, использование **кота вместо мочалки**, но технический прогресс ушел настолько далеко, что невозможно описать все технические новшества.

Электрозвуковые, магнитные, гравитационные и прочее катализаторы описаны в соответствующих разделах, где приведены частоты и потенциалы. Нас интересуют биологические катализаторы, так как мозг царя природы создавался из потенциала Земли, то есть из всего того, что осталось после образования Земли из протопланетной пыли.

Толпы одно и многоклеточных, до сих пор осаждающие места пребывания мозга царя природы, не могут смириться с мыслью, что они не нужны для активной трудовой деятельности, поэтому стараются ублажить мозг при его отдыхе.

Не ленивая часть одно и многоклеточных, включая и некоторые бактерии и вирусы, сформировали гильдию, способную конкурировать с любыми техническими новшествами в деле помывки царя природы. В гильдии, как и в любой партийной организации, все разделено по принципу " кто не работает, тот ест". Пассивность одной группы и активность другой образуют, с точки зрения эволюционного развития, золотое сечение, характеристики которого и передаются всем желающим воспользоваться услугами гильдии.

Таким образом, рассматриваются биологические катализаторы пассивного и активного типа.

1.1.1. Биологические катализаторы активного типа.

Активному типу биологического катализатора при его использовании в банном процессе отводится не развлекательная акция по типу гейши (Япония), а совмещенная процедура по типу публичного дома, где нет проблем в выборе средств отдыха пациента.

Мозг вынужден участвовать в этом процессе, удерживая отдельные извилины от соблазна. Кроме того, за короткое время мозг освобождается не только от финансов, но и передает в дар некоторые ненужные ему в повседневной деятельности потенциалы и частоты. Биологические катализаторы активного типа предпочитают, правда, высокооктавные частоты, засоряющие мозг своим присутствием, приближая его к основам создания, то есть к исходной пыли.

Как только царь природы попадает в поле деятельности активных типов (далее по тексту подразумеваются биологические катализаторы активного типа), там выстраивается очередь, сформированная по признакам группы. Таких групп - несколько, и у каждой группы свое назначение.

Одна группа отвлекает отдельные извилины мозга от повседневных забот, другая - раздевает извилины, третья ищет все, что плохо лежит в карманах (то есть в извилинах), четвертая создает видимость благопристойности и так далее, поэтому следует как - то классифицировать группы активного типа.

Классификация групп активного типа.

	Тип группы	Время жизни автономной структуры (халок)	Диапазон частот, октавы	
			Минимум//	Максимум
1	Административная	0.2	41.875225	44.625375
2	Стандартизация	2.7	45.125125	47.625975
3	Ремонтная	16.2	50 51.4504	225 57.375
4	Обслуживания	224	5 61.87512	375 67.375
5	Транспортная	512	77.22537	81.975

			5	975
6	Аварийная	640	85.2253 75	91.125 975
7	Поисковая	720	93.2252 25	93.375 975
8	Охрана	840	93.4504 50	95.625 375

Отметим, что группа 3 включает доступную частоту **53.375 (гамма-излучение)**.

Для всех групп шаг по диапазону доступных частот квантован в соответствии с несущими частотами живой клетки.

Частая смена администрации исключает коррупцию и способствует развитию здорового климата.

Учитывая сезонность, группа стандартизации не может использовать стандарты иного времени года.

Наиболее опасной является работа в группах ремонтная и обслуживания - необходимо не только успеть заменить недостающие или сбежавшие извилины, подобрать их по стандарту у предыдущей группы, но и записать необходимую информацию (счета по оплате банного процесса, футбольный матч и пр.).

Кроме того, необходимо новые извилины выровнять по месту, удалить потенциалы складского хранения и согласовать все работы с требованием администрации.

Транспортная группа, перемещаясь от отдельных извилин к рабочим клеткам, согласует маршруты доставки продуктов питания клеткам и график вывоза бытовых отходов по смете, утвержденной администрацией.

Этот процесс длительный и, как правило, внеурочный (может быть продолжен и за пределами бани).

Приходится согласовывать капризы рабочих клеток с наличием запасных извилин на складе и возможностями ремонтной группы. В период массовых забастовок рабочих клеток, отсутствии на складе запасных деталей, избыточном количестве отходов и т.д. аварийная группа изыскивает возможности скорейшего освобождения бани от пациента путем отсоединения отдельных структур мозга от связи с рабочими клетками и с информационным полем.

При этом схема отсоединения согласуется с группой стандартизации и утверждается администрацией.

Пациент выходит из бани вполне удовлетворенный, так как оставшиеся структуры исправно выполняют свои функции. Замены, как правило, производятся из диапазона частот, предоставленные группой стандартизации.

Биологи, например, все эксперименты проводят на мышах, так как мозг мыши полностью совместим с мозгом царя природы.

Самая большая группа - это поисковая.

Задачей группы является найти пациента для бани, где бы он не находился. Группа располагает всеми возможностями, включая информационную связь по выделенным ей частотам. Каталог пациентов позволяет отбирать для бани наиболее перспективных (с минимальным количеством замен и максимальным изъятием). Доставкой пациента в баню занимается группа охраны.

Сотрудники группы не только переписывают карму пациенту, занеся туда информацию о немедленном посещении бани, но и следят, чтобы остальные группы не растащили ценности, изъятые у пациента. Каждый новый пациент проходит регистрацию в группе администрации, которая и составляет индивидуальный план помывки.

Приложение. Активные типы для Земли.

Описание структуры активных типов было бы не полным, если не указать, что на Земле, в связи с острой нехваткой биомассы, многие функции групп активных типов совмещены.

Кроме того, предполагается в дальнейшем принять общепринятую модель банного процесса, что позволит не загонять пациента в баню раньше времени (или с опозданием).

Отметим, что банный процесс производится в нейтринном пространстве, куда ранее был закрыт доступ. Открывшиеся новые возможности позволяют поисковой группе, к которой можно теперь отнести акул и собак, активно приступить к работе.

Акулы, например, могут проводить агитационную работу на пляжах или у туристического океанского лайнера, а собаки могут просто (выполняя заодно функции охраны) записать информацию хозяину о том, что пора бы и в баню сходить.

Для этого, обладая возможностью обмениваться опытом по информационной сети, они могут использовать базы данных по генотипам и выбирать тех, кто с их точки зрения наиболее нуждается в проведении ремонтных и восстановительных работ, а также новом информационном обеспечении.

Учитывая, что нейтринная структура мозга у собак и акул по программе должна быть выше по октаве, чем у любого пациента, им нет необходимости учитывать капризы пациента - это дело администрации, роль которой могут успешно выполнять бактерии. Новая нейтринная структура бактерий обеспе-

чивает преемственность принимаемых решений в соответствии с новой программой и не позволяет нарушать условия их существования на Земле. Распределение остальных обязанностей будет скоро завершено, накапливается материал для работы ремонтных групп, подготавливается (в соответствии с новой программой) информационное обеспечение.

Некоторые клетки могут быть не согласны с нововведениями, но есть Китайский метод воспитания.

Кроме того, никакие забастовки рабочих клеток не могут остановить плановый процесс эволюционного развития и контроля. Нельзя допускать самопроизвольного деления клеток и создания не управляемых мутаций.

Следует особо остановиться на группе стандартизации. От режима работы этой группы и подбора кадров зависит все. Штат группы должен быть достаточно большим, и складские запасы - не ограничены, так как желающих сходить в баню может оказаться предостаточно.

Итак, какие требования предъявляются к группе стандартизации?

Во - первых, идентичность элементов замены, то есть обязательное наличие потенциалов и частот 56.75 и 58.35. Каждый складской элемент должен иметь соответствующую бирку с указанием наличия этих частот и инструкцию по их использованию. Копия инструкции имеется у администрации.

Во-вторых, обязательно наличие потенциалов к смежным частотам - 61.5, 63.5, 65.5, 67.5.

Из всего многообразия биоструктур наличием этих запасов обладают тараканы, крысы и акулы.

Рассмотрим качественные характеристики биообъектов.

Таракан. Согласно описанию Корнея Чуковского - страшное усатое существо, нагоняющее страх на слонов. Достопримечательностью таракана является наличие черепной коробки, в точности копирующей черепную коробку царя природы. Согласно законам формы, нет необходимости хранить в таком черепе высокие октавы. Достаточно снизить их в исходном виде на порядок. Кроме того, вскрытие черепной коробки таракана показало полное отсутствие биологической структуры - системы ввода - вывода, что не позволяет сторонним системам воспользоваться складскими запасами. Частоты 61.5 и 65.5 имеются в наличии и могут быть предоставлены царю природы для повседневного использования.

Стандартизация под известные свойства с новой программой позволит царю природы иметь биоструктуру мозга в нейтринном пространстве, а осво-

бодившееся в черепе место использовать в качестве инкубатора для выращивания полезных организму ионов.

Конечно, **тараканов может на всех и не хватить** (тем более, при пуске программы замены мозга неизвестно, сколько их потребуется для разовой замены), но администрация всегда найдет равноценную замену даже путем самопожертвования.

Аналогично тараканам, мозг в нейтринном пространстве содержат и крысы, но до пуска программы они вхолостую тратят мощности, накопленные для реализации программы замены мозга, создавая вокруг себя "шар страха" и щеголяя перед царем природы с разинутой пастью. Конечно, верхняя октава мозга у крыс ниже, чем у таракана (и соответствует 58.35), так как октавы частот не свернуты, но в случае отсутствия или нехватки оных их можно временно использовать.

Наиболее ценным качеством как эталон обладает ворона. Во-первых, она не ползает, то есть ее мозг не боится высоты, во-вторых, мозг ее также в нейтринной структуре, но свернут. Мозг вороны рекомендуется сотрудникам банковской сферы (известно, что ворона тащит все, что блестит, не подозревая о своих скрытых возможностях).

Диапазон скрытых октав - до 63.5, что вполне достаточно основной массе царей природы.

Во-вторых, ворона самая умная из известных пернатых. Это качество позволяет ей спокойно существовать в любой среде.

Всем набором потенциалов и частот по группе стандартизации обладают акулы, но они привередливы и администрация не всегда может воспользоваться их любезным отношением.

Мы показали, что запасы природы, создавшей идеальные стандарты, не ограничены. Дело только за способом и качеством замены мозга. Не обязательно заставлять царя природы тащиться в баню, вколачивая насильно то, что ему еще рано получать. Существуют тихие и незаметные способы замены. Этими способами владеют биологические катализаторы пассивного типа.

1.1.2. Биологические катализаторы пассивного типа.

"Страшнее кошки зверя нет" Народная примета.

Что такое катализатор пассивного типа ? Это прежде всего - прямой и обратный транслятор потенциалов. Назначение этого типа катализатора - связь с администрацией (получение инструкций и доклад о проделанной рабо-

те), трансляция, убаюкивание (вместо наркоза), расчесывание и смачивание (омовение).

Все эти функции не требуют активной подвижности, и их с успехом могут выполнять биоструктуры, имеющие, как минимум, хвост.

Хвост - это замыкающее кольцо коаксиального кабеля на 50 октаве. Кроме выполнения прямых обязанностей, этот тип катализатора не должен допускать к мозгу царя природы те структуры, которые могут повредить банному процессу.

Пассивный тип можно, конечно, использовать и по прямому назначению, например, вместо мочалки или щетки для натирания обуви до блеска, а также пакли для затыкания щелей в бане.

При использовании в качестве мочалки или щетки для натирания обуви лучше подходит кошка, так как у кота отдельная выступающая деталь может поцарапать кожу царя природы или его сапог. В качестве примера катализатора пассивного типа можно привести кошку (кота).

Отметим сразу, что если кошку (кота) бросить с высоты, она (он) приземляется только на лапы. Никто не видел НЛЮ, летящим вверх дном, то же свойство и у этого типа катализатора - как и в законе бутерброда, который падает только маслом вниз, никогда кошка (кот) не падают на бок ли на спину. Использование 50 октавы позволяет ориентироваться в пространстве.

Характерной особенностью этого типа является то, что первобытные цари природы стремились наряжаться именно в шкуры семейства кошачьих (см. "Ш.Руставели. Витязь в тигровой шкуре"), маскируясь таким образом под невинные существа.

Кошки (коты) обладают рядом ценных качеств. Во-первых, основное состояние - сонное. Место для сна выбирается, исходя из потребностей царя природы - от головы до ног, то есть кошка (кот) не спит где попало, а располагается там, где надо обеспечить максимальный приток или отток потенциалов частот, полученных в инструкции от администрации по данному пациенту.

При этом не нужные потенциалы просто рассеиваются. По завершении работы начинается мурлыканье "приходите, тараканы, я Вас чаем угощу", что дословно соответствует приглашению группы стандартизации для выполнения своих функций.

При необходимости что-либо выровнять кошки (коты) снабжены мощными расческами, выполненными по схеме биоусилителя. При внешнем осмотре лапы расчески не заметны, но если потребуется, кошка (кот) выпускают расчески из-под мягких лапок, оставляя неизгладимые впечатления на долгое время.

Если царь природы, убаюканный и безмятежно спящий (не подозревающий о том, что за время сна у него исчезла часть мозга), попытается сбросить

кошку (кота), то она (он) мягко и не навязчиво, с помощью расчесок, напоминает царю природы, что процесс ликвидации его мозга еще не закончен, и вернуться не полагается.

Если царю природы некогда, он может досрочно вызвать музыкальное сопровождение, почесав у кошки за левым (у кота за правым) ухом, то есть там, где располагается кнопка передатчика.

Все это есть в инструкции у администрации ("Использование моющих средств").

Кроме того, в инструкции отмечено, что для передачи ненужных Вам потенциалов кошке (коту) их следует гладить от головы к передатчику, а не наоборот.

Несмотря на кажущуюся пассивность, кошачий тип обладает необыкновенной прыгучестью, особенно если замечает, что нужный заряд (потенциал) проплывает мимо.

В отличие от сотрудников охраны, кошка (кот) не могут обнюхать потенциал, чтобы распознать его, они имеют смещенную решетку зрения, поэтому даже под покровом темноты потенциалу не удастся проскочить незамеченным.

Замечено, что кот сам гоняется за потенциалом, а кошка ждет, когда потенциал приплывет к ней.

Для безболезненного изъятия потенциалов у царя природы требуется наркоз, для чего с успехом используется несколько песен, распеваемых кошкой (котом).

Хоровое исполнение этих песен практикуется котами, кошки в хоре не выступают - стесняются.

Хоровое исполнение практикуется один раз в год - в марте, когда требуется, чтобы царь природы не спал в период интенсивной работы Системы Жизнеобеспечения.

Конечно, кровожадность царя природы не имеет границ. Можно судить по поговорке - "а потом - суп с котом". Безропотно неся свои обязанности, кошка (кот) влачат жалкое существование, о чем они периодически сообщают администрации.

Периодически кот настраивает передатчик, смачивая его слюной и слезами. Со стороны это кажется пустым времяпрепровождением ("когда коту делать нечего..."). Как правило, пассивный тип снабжен мощной приемной системой (частая смена администрации означает, что необходимо иметь посто-

янно запас дополнительных антенн). Коту они, правда не нужны, поэтому бывает выражение "вид, как у облезлого кота".

Кошки (коты), как и цари природы, имеют полную возможность получить СПИД и по инструкции (под наркозом) перенести его царю природы. Поэтому, если царь природы пожелает его получить, администрация передаст соответствующие указания.

Бывают, конечно и ошибки, но надо иметь в виду, что кошки (коты) только транслируют то, что им передают со склада. Кстати, если взять биохимический анализ крови у кошки (кота), то СПИДа вы не обнаружите, так как предоставленная со склада структура частот и потенциалов имеет отдельные упаковки, а сборка производится уже в мозге царя природы согласно прилагаемой инструкции.

Скромность кошачьих возведена даже в рекламу - желудок с наперсток, а может съесть тазик пищи.

Семейство кошачьих иногда используют не по назначению, например, для организации массового передвижения царей природы (если дорогу переходит черный кот, начинается паника).

Незаменимой особенностью у семейства кошачьих является отлов нужных царю природы потенциалов. Например, царь природы до сих пор не научился ловить мышей и немедленно их съесть (получая нужные потенциалы). Эту функцию с успехом выполняет кошка (кот), **передавая затем царю природы под мурлыканье все, чем была богата мышь перед съедением.**

**** Известно, что мозг мыши в точности соответствует мозгу человека. Это свойство активно использует медицина, в частности - фармакология, где действие лекарственных препаратов проверяется на мышцах, и если мышь не стошнило, то лекарство приписывается для употребления царю природы. Однако при производстве лекарств добавляют различные химические добавки, которые могут вызвать аллергию или какие-либо негативные явления.*

Кошка же разделяет мышь на составные части и передает царю природы только то, что ему полагается, а мурлыканье аллергии не вызывает.

*Есть мнение, что царь природы произошел от лягушки (И.Эренбург, "Трест Д.Е."Том 1), и в Биологии Вилли мы можем найти подтверждение этой догадки - лягушка, как и царь природы, имеет поджелудочную и щитовидную железы ****

Удивительной особенностью семейства кошачьих является их терпение. Они могут часами сидеть в том месте, где находится мышь (они не ищут ее где

попало), и когда наглая и лохматая морда мыши высовывается из укрытия, немедленно пускаются в ход расчески, и только после соответствующего причесывания потенциалы снимаются в нужной последовательности.

Насмотревшись телепередач, кот сначала использует мышь в качестве футбольного мяча, распределяя равномерно потенциалы, кошка футболом не интересуется и снимает потенциалы с мыши в нужной последовательности.

При работе с царем природы приходится выслушивать замечания и советы сотрудников других групп, особенно сотрудников охраны. Кот очень внимательно выслушивает все замечания, высказываемые сотрудниками охраны. При этом благоприятный климат общения создается только когда кот забирается повыше (чтобы лучше слышать) - на шкаф или на дерево. Если, правда, некоторые замечания не имеют прямого отношения к коту, он ласково и доброжелательно может погладить расческой сотрудника охраны (обычно - по носу, но чаще - по небритой морде), достигая таким образом консенсус. Советы от сотрудников охраны всегда получает только кот, так как он предпочитает гулять "сам по себе", и не успевает ознакомиться с новыми инструкциями.

Если сотрудник охраны попытается что - либо сказать кошке, она не двигается с места, давая понять, что ей все известно, и сотрудник охраны, посрамленный, ретируется.

Отметим еще несколько особенностей, уточняющих вышесказанное.

У кота под хвостом находится мусоросборник огромных размеров (туда попадают мысли, проекты, итоги работ, и прочее). Отсюда выражение - "коту под хвост". Кот живет меньше, чем кошка, потому что кот гуляет сам по себе, а кошка - только возле царя природы, снимая с него лишние потенциалы.

Заметим также, что кот мышей ищет, а к кошке мыши вылезают сами (есть и аналоги - когда кобра гипнотизирует мышь).

Выполнив все пункты инструкции, катализаторы пассивного типа отдыхают. Кот спит вытянувшись, а кошка сворачивается в клубок, замыкая кольцо 50 октавы, поэтому даже во сне у кошки реакция намного выше, чем у кота..

При смене фазы окружающей среды кошка обладает свойством (у кота его нет) сменить фазу согласно текущей ("ночью все кошки серы").

Кроме того, кошки спят только на мягком, а коты - где попало. Если распросить кошку, что она видит во сне и как ей удастся заранее замечать тех, кто может ее обидеть, то долго будете ходить с разинутым ртом.

В отличие от Нострадамуса, коты обладают практическим прогнозом. Все, что за несколько месяцев или лет до событий проделывает кот, перенимается людьми и с успехом используется в повседневной жизни.

Так, в "Простоквашино" впервые было показано, как правильно организовать рыночные отношения, в "Кот в сапогах" - в какой последовательности надо изымать собственность у гоев (рейдерский захват).

Как заметил Чуковский, кот "ходит задом наперёд" (если сотрудник охраны хромает).

И конечно, немеркнувший образ кота Бегемота, который умел правильно вести себя.

Описание объекта, подлежащего помещению в баню.

Раздел 2.

Биологические аспекты научных знаний о царе природы с точки зрения лошади

2.1. Плазма крови.

О плазме крови много говорить не приходится - о ней все известно. Более 500 лет наука установила прописные истины, незыблемые и непоколебимые. Всем, даже детям известно, что кровь - это жидкость, обычно красного цвета, протекает она по венам и артериям, попадает в капилляры. Состав крови сложный, и каждый год там находят новые компоненты и соединения.

Известно также, что кровь двигается благодаря сокращениям сердечной мышцы (44 мм рт. столба), при ее движении частично затрачивается мускульная энергия живых и прочих клеток и образований в организме. В последнее время, правда, возникли подозрения, что эритроциты диаметром 7 микрон не могут пролезть в капилляр диаметром 1 микрон, но наука утверждает, что это - мелочи, что если взять кровь из капилляра, там всегда будет обнаружен эритроцит. В крови достаточно много образований, появляющихся в связи с неправильным питанием человека.

Так, увлечение сладостями приводит к повышению сахара в крови, и его видно не вооруженным глазом. По желанию кровь может сворачиваться или не сворачиваться. Биохимический анализ крови достаточно точно определяет все аспекты ее образа жизни. При желании кровь можно перелить из другого источника. Известно изобретение под названием "голубая кровь", то есть некоторая смесь из воды и ионов. Производитель плазмы крови - селезенка. Если селезенка не справляется с поставленной задачей (или ее нет), то плазму крови можно получить и из печени. Известно, сколько крови в организме, какова длина всех вен, артерий и капилляров.

Известно также, что имеется два круга - легочный и большой, и все равно, какой рассматривать в начале. Из большого круга, пройдя кишечник, и насытившись всем тем, чем богат кишечник, кровь поступает в мозг и передает мозгу все то ценное, что было получено в кишечнике. Для биохимического анализа кровь берут из вен, где она максимально насыщена всеми теми ионами и структурами, которые характеризуют состояние организма. Никто, конечно и не подумает взять и сравнить кровь из легочного и большого кругов.

Известно верхнее и нижнее давление в артериях, и никогда не будут измерять давление в венах, в легочном круге, в капиллярах мозга, в печени, так как сердце одно и давление оно создает везде одинаковое, а издержки, то есть высокое давление в сосудах головного мозга при нормальном артериальном давлении всегда можно отнести к высокой мыслительной деятельности.

Есть, правда не научные взгляды на состав крови, способ ее движения, но эти взгляды обречены на вымирание, так как наука за последние 500 лет не обнаружила ничего того, что могло бы поколебать ее основы.

Тем не менее, рассмотрим не лошадиную точку зрения на кровь, иными словами, не научную версию о плазме крови и ее использовании живой клеткой.

2.2. Парадоксы плазмы крови, или биологические аспекты не лошадиной грамоты.

Если детский сад из 1000 детей каждый день утром, днем и вечером кормить одной манной кашей, то на третий день получите забастовку.

Организм человека состоит более чем из 640 различных типов клеток, каждый тип имеет до 2484 разновидности.

Базовые частоты живой клетки приведены в приложении.

Каждая клетка на соответствующей только ей частоте имеет связь с мозгом. Если такая связь нарушается, клетка начинает жить за счет соседей, а соседние клетки вынуждены менять свой образ жизни.

У каждой клетки - свои потребности - одна употребляет для сохранности фигуры только компот, другой требуется еще и колбаса типа "салями". Если же этим клеткам предоставлять каждый день одно и то же, тем более чтобы они еще и копались во всех тех отходах, которые проплывают мимо, то достаточно скоро связь с мозгом уже не потребуется и клетки начнут просто жить за счет соседей, отбирая у них наиболее вкусные куски..

Таким клеткам мозг уже не нужен и они могут смело ставить вопрос о демократическом способе управления, когда каждая группа клеток забирает себе то, что ей больше всего нравится.

Надо заметить, что клетки не только пьют и писают, но едят и какают. Эти особенности известны науке, но из-за деликатности вопроса наука этот аспект не затрагивает и предпочитает отвести клеткам роль автоматизированного комплекса, где все, что получается, съедается и после автономной переработки (или без нее) вновь поступает на съедение. Таким образом снимается огромная проблема - клетку можно не только не кормить, но и не заботиться об утилизации отходов.

В последнее время замечено, что некоторые клетки изменяют рН (выдвинута даже версия, что рН изменяется и у клеток, принимаемых за мозг).

Однако это пока наукой отнесено к капризам погоды (при дожде у рН одно значение, при ветре - другое). Вспомним, что рН - это отрицательный логарифм концентрации ионов в растворе. Тип раствора при этом не оговаривается.

Итак, имеется конвейер (вены, артерии, капилляры), по которому двигаются явства. Первые ряды клеток хватают все повкуснее, а задние, если не успеют, получают только объедки или сладкий компот. Все это напоминает Казахский вариант обеда - когда все блюда перемешиваются заранее в котле (из версии, что в желудке все равно все перемешается).

В конвейере, кроме пищи, масса отходов и стража (следящая за тем, чтобы на лакомства не набросились бактерии и вирусы, толпы которых кишат возле конвейера).

Конечно, клетка может и стражей полакомиться, и бактерией закусить, по этому поводу в науке созданы специальные направления, изучающие поведение бактерий и вирусов возле конвейера. При этом создаются специально медицинские препараты, выводящие не чистоплотных бактерий и вирусов на чистую воду.

Так как современная наука больше ничего не заметила, попробуем без лишних деталей, наглядно систематизировать иной подход к проблеме плазмы крови.

Известно, что каждая клетка имеет мембрану, пропускающую только ту воду, решетка у которой совместима с решеткой структуры клетки. Следовательно, вода из водопровода или из речки здесь не пройдет.

кроме того, пища клетке не может быть приготовлена как на фабрике-кухне с этикетками номера диеты (некоторые клетки не умеют читать и могут схватить не ту тарелку).

Каждый коллектив клеток, питающийся по одной диете, должен иметь своего шеф-повара, которому и поступает исходный (базовый) раствор на **54.875975** октаве. этот раствор готовит селезенка, и он для всех клеток одинаков. Относительно этой базы каждый шеф-повар группы готовит явства из диапазона **32.625125** до **65.750450**.

Диета расписана мозгом, и если клетке требуется добавка или другая диета (на короткое время), то мозг в курсе и дает соответствующие указания шеф-повару.

Таким образом, анархии в питании не наблюдается.

Исходный раствор стандартизован по составу, рН, октаве решетки, поэтому мозгу нет необходимости постоянно контролировать итоги работы селезенки, достаточно проводить контроль собственно самой селезенки. Конечно, попадаются недобросовестные селезенки, скрывающие от контроля свое состояние, но это - особый случай.

Стандарты плазмы соответствуют 66 выходным параметрам, каждый из которых согласован с клеткой, и ни одна из клеток организма без пищи не остается. Одним из главных параметров контроля, производимой самой селезенкой, это отсутствие октав **54.375, 54.450 и 54.625**. Эти октавы, по мере необходимости, добавляют в виде специй, сами шеф-повара групп клеток. Кроме того, плазма крови должна иметь возможность дополнительной вставки **61.450450** октавы, на которой и формируются отходы (ионы).

Так как шеф-повар группы может не углядеть за всем, что он готовит, и пища может пригореть, в плазму добавляется противопопригарная октава - **54.225225**. Наличие этой октавы не позволяет плазме крови потерять остальные октавы решетки (или свернуться).

Как только вода попадает к шеф-повару, он немедленно бросается к холодильнику, где запасены нужные октавы, размешивает их в нужной пропорции согласно текущей диеты и состояния рН клеток (диапазон рН = **6.88 - 7.45**). При этом учитываются и капризы клеток (тарелки, ложки, ножи, салфетки и пр.).

Отметим, что шеф-повар использует только исходный раствор, а не то, что там плавает, он сам разбавляет раствор нужным количеством соответствующих специй и кулинарных добавок, предварительно отфильтровав раствор.

Клетки всегда получают свежеприготовленную пищу и только в случае, если шеф-повар перепутает диету (при работе на две и более ставок это возможно), прибегают к различным формам протеста.

Конечно, шеф-повар не бросается сразу кормить клетки - сначала производится дегустация, затем комиссия из состава, подобранная мозгом, расписывается за качество. Затем клетки рассаживаются (учитывая, что некоторые из них спали, другие - как после пробежки на 100 метров, им дают некоторое время на причесывание, умывание) и чинно производится процесс насыщения клеток. При этом шеф-повар следит, чтобы клетки не переждали (иначе растолстеют и не смогут размещаться в отведенном им пространстве), и вставляли из-за стола с легким чувством голода (достигая значение рН **7.44**).

Через некоторое время после обеда (3 - 4 часа) шеф-повар сажает все клетки на горшок, причем жидкие отходы упаковываются в один тип контейнера, а твердые - разбавляются исходным раствором и упаковываются в другой тип (в простонародье, или в науке название последнего контейнера - "эритроцит").

Эти контейнеры сбрасываются в общий исходный поток и, конечно, никакой другой шеф-повар не вздумает эти контейнеры использовать для приготовления пищи. Поступая далее в мочевой пузырь и в кишечник (согласно наклеенной этикетке на контейнере), контейнеры выбрасываются в ноосферу, где их растаскивают бактерии для приготовления азотосодержащих удобрений.

Иногда, правда, контейнеров не хватает на всех, тогда их заимствуют у других групп, вызывая в дальнейшем изумление лаборанток, проводящих биохимический анализ плазмы крови. Новое содержимое известного контейнера обычно становится темой докторских диссертаций.

Принцип формирования контейнеров достаточно подробно описан в разделе "Сахар в крови", поэтому нет смысла повторяться.

Складские запасы ежедневно пополняются за счет манны небесной, и если вдруг будет обнаружено, что в холодильнике пусто, это не означает, что туда ночью залезли полакомиться отдельные несознательные клетки, или что не было манны небесной.

Виновных надо, как правило, искать у интендантов соседних групп клеток, прихвативших себе то, что им может пригодиться в будущем в надежде на блага.

Некоторые клетки не желают ходить на горшок, и приходится выбрасывать пустые контейнеры, засоряя исходную плазму пустыми коробками. Отсюда и исходит то, что принято называть, например, правосторонний сахар с признаками левостороннего - сахара нет, а признак наклеен.

Если не хватает вышеперечисленных октав, то обед может испариться у всех на глазах (эффект аннигиляции), при этом остается запах на **73.450450** октаве. Обнюхивание приводит клетки в состояние аффекта (известно как галлюцинации, особенно после употребления наркотических средств).

При проведении биохимического анализа необходимо разделять контейнеры с отходами, а не копать во всей куче. Только после разделения контейнеров можно подсчитать, сколько надо (и какого типа) добавить ионов Са, Mg, Fe, Na и других ионов в манну небесную для организации рационального питания.

2.3. Кожа.

Представленный ниже материал изложен без исправлений по монографии К.Вилли Биология, Изд. Мир, Москва, 1968 г. стр.409 - 411. Вынужденные комментарии выделены косым шрифтом с скобках. Текст из монографии приведен полностью, без искажений, и если встречается очевидная глупость, то все вопросы - к К.Вилли.

"Все многоклеточные животные снаружи покрыты кожей, или покровом, состоящим из одного или многих слоев клеток. Кожа представляет собой нечто гораздо большее, чем простая внешняя оболочка тела животного, она является одним из важных органов тела и выполняет много разнообразных функций.

Пожалуй, самая очевидная и жизненно важная функция кожи состоит в том, чтобы защитить организм от всевозможных внешних факторов и помогать поддерживать постоянство внутренней среды (**чтобы ни один орган не вздумал сбежать**). Будучи прозрачной и гибкой (**для того, чтобы лучше присматривать за органами**), кожа предохраняет глубже лежащие клетки от механических повреждений, вызываемых давлением, трением или ударами (**особенно важно для пениса**).

Пока не нарушена ее целость, кожа фактически непроницаема для микробов и защищает тело от болезнетворных организмов (**все, что снаружи, имеет свойство полакомиться тем, что внутри**).

Водонепроницаемость кожи предохраняет организм от излишней потери влаги, а у водных форм - от избыточного проникновения воды снаружи (**недобросовестные клетки организма всегда стремятся утащить наружу питьевую воду, а водные формы - вырасти до размеров кита, поэтому кожа для них - злейший враг**).

Большое значение имеет и то, что кожа способна защищать лежащие под ней клетки от вредного действия ультрафиолетовых лучей благодаря пигменту, который она может синтезировать - загар (**загар требуется только при пребывании на Северном или Южном полюсе, в Африке он не нужен**).

Кроме того, кожа функционирует как термически управляемый излучатель, регулирующий потерю тепла организмом (**то есть выполняет те функции, на которые мозг не способен**).

Тепло непрерывно образуется в результате обменных процессов в клетках и распределяется по телу током крови, поэтому для поддержания постоянной температуры тела организм должен все время терять известное количество тепла (**химические реакции, образующие тепло, проходят од-**

новременно во всех клетках, даже в клетках мозга, эти клетки обогревают не только внешнюю среду, но и кости).

Некоторая часть тепла уходит из организма с выдыхаемым воздухом, некоторая часть - с экскрементами и мочей, но примерно 90 % общей потери тепла осуществляется через кожу (**если подсчитать тепло, выделяемые с экскрементами, получим атомную бомбу средней мощности**).

Когда внешняя температура низка, происходит раздражение чувствительных к температуре нервных окончаний в коже и кожные капилляры рефлекторно сужаются, тем самым уменьшая ток крови через кожу (**одна из причин инфаркта**) и снижая потерю тепла (**мозг об этом и не подозревает**).

В теплой среде происходит обратное: капилляры расширяются, кожа ровеет в результате усилившегося тока крови и отдает большое количество тепла (**согласно этому выводу в нормальных условиях кожа имеет средний цвет спектра, то есть зеленый**).

При очень высокой температуре окружающей среды этот механизм не может обеспечить отдачу необходимого тепла, поэтому потовые железы кожи выделяют необычно много пота (**клетки, конечно не в курсе, кто и за чем у них отбирает пот**).

Испарение пота с поверхности кожи понижает температуру тела, отнимая у организма тепло, необходимое для превращения жидкого пота в водяной пар; для превращения 1 литра воды в пар требуется 540.000 калорий (**если кастрюлю с водой поставить на огонь, то образующийся пар охладит воду -- как способ получения льда**).

В коже находится ряд различных чувствительных рецепторов, благодаря которым мы можем чувствовать давление, температуру и боль и способны различать различные предметы, к которым мы прикасаемся. Рецепторы реагируют на следующие раздражители: колбочки Крузе - на холод, тельца Руффини - на тепло, тельца Мейснера и диски Меркеля - на прикосновение, тельца Пачини - на более сильное давление, свободные нервные окончания - на болевые стимулы (**кожа не имеет рецепторов для анализа состава газов, радиации, щелочности и кислотности - эти анализы проводят в закрытых лабораториях внутренних органов путем поглощения внешних раздражителей**).

В коже расположены специализированные железы: около 2.5 млн. потовых желез разбросано по всей поверхности тела (**многие валяются без присмотра**), но наиболее многочисленны они на ладонях, на подошвах ног, в подмышечных ямках и на лбу (**кости тоже потеют**); сальные железы тоже распределены по всему телу, но особенно много их на лице и в волоси-

стой части головы (**если на носу растут волосы, значит, там тоже присутствуют эти железы**). Они выделяют жировую смазку, благодаря которой волосы сохраняют влажность и гибкость (**мытьё волос противопоказано**), а кожа не высыхает и не трескается (**замечено, что если сесть голым задом на кожаный диван, он тоже не сразу трескается**).

Молочные железы млекопитающих - это тоже производные кожи, специализированные для секреции молока (**с одного метра кожи, если ее хорошенько выжать, можно каждый день получать по 1 литру молока**).

2.4. Компоненты кожи.

Кожа состоит из двух главных частей: сравнительно тонкого наружного слоя, Эпидермиса, в котором нет кровеносных сосудов, и внутреннего, более толстого слоя - Дермы, богатой кровеносными сосудами и нервными окончаниями. Эпидермис в свою очередь состоит из нескольких слоев клеток различного типа, число которых в разных частях тела неодинаково (**так как эти клетки не получают полноценного питания, приготовленного на базе плазмы крови, они вынуждены питаться за счет контрабанды и того, что им предложат бактерии и вирусы, желающие проникнуть под кожу, при этом наряжаться эти клетки предпочитают так, чтобы их не было заметно на фоне зеленой травы**).

Толщина кожи значительно варьируется от одной части тела к другой. Кожа толще всего на подошвах ног и на ладонях (**у некоторых - на хвосте**), где поверхность Эпидермиса разбивается на бесчисленные узкие валики (**см. каналы на Марсе**), образующие характерные узоры (**с возрастом художественный промысел развивается и в конце остаются одни узоры**).

Слой Эпидермиса, прилегающий к Дерме, образован столбчатыми клетками, которые часто делятся и, таким образом, дают начало вышележащим слоям (**в начале было слово...**).

Наружные слои Эпидермиса непрерывно слущиваются и замещаются клетками из нижележащих слоев

(**в поисках хорошей жизни**). Каждая клетка нижнего слоя, оттесняясь кнаружи, сжимается и превращается в плоскую чешуевидную эпителиальную клетку (**см. продолжение рода на основе трения эпителиальных клеток мужчины и женщины**), которая отмирает.

Перхоть состоит из хлопьевидных остатков наружных эпителиальных клеток кожи головы

(не успевших принять участие в половом акте). Дерма гораздо толще Эпидермиса и образована главным образом соединительнотканными волокнами и клетками. Ее наружный слой, состоящий из густо переплетенных соединительнотканых волокон, и представляет собой ту часть, которую дубят для выделки кожи **(и придания ей необходимой расцветки и прочности; дубят кожу обычно после рождения)**.

Под ним, соединенный с лежащими глубже мышцами, находится слой, образованный многочисленными жировыми клетками и более рыхлым сплетением волокон. Эта часть Дермы - одно из главных жировых депо организма. Жир помогает **(в условиях отсутствия мозга)** избежать излишней потери тепла и действует как подушка, защищающая от механических повреждений **(чтобы не уколоться, перья из подушки убраны)**. Дерма обильно снабжена кровеносными и лимфатическими сосудами, нервами и чувствительными окончаниями; она содержит множество потовых и сальных желез и волосяных фолликулов. Цвет кожи зависит от трех факторов: от желтоватого оттенка клеток Эпидермиса

(при Солнечном свете - зеленый), от их способности пропускать свет, благодаря которой через них просвечивает ярко-розовая окраска лежащих глубже кровеносных сосудов **(если кровь голубая, то окраска - цвета морской волны)**, и от типа и количества пигмента - красного, желтого или коричневого, - который содержится в нижних слоях эпидермальных клеток **(учитывая законы физики цвета, можно получить для кожи любую раскраску, по типу смешения цветов в телевизоре)**.

2.5. Производные кожи.

Волосы и ногти у человека, а также перья, чешуя, когти, копыта и рога других позвоночных являются производными кожи **(в условиях плохого питания эпителиальных клеток на них может и не то вырасти)**. Вся кожа, кроме кожи, покрывающей ладони рук и подошвы ног **(отсюда - постоянные споры о происхождении человека - то ли от обезьяны, то ли от слона)**, снабжена бесчисленными волосяными фолликулами - мешочками, образованными из клеток внутреннего слоя Эпидермиса. Эти клетки делятся и дают начало клеткам волоса **(меняя не только структуру, но и назначение - как известно, волос нужен для того, чтобы его выдергивать)**, точно так же, как внутренний слой Эпидермиса дает начало вышележащим слоям.

Но эти клетки отмирают еще внутри фолликула, и волос, выступающий над поверхностью кожи, состоит из плотно упакованной массы их отходов (*и забота кожи о цвете, блеске и прочности волос - это очковтирательство*). Волос растет со дна фолликула, а не из верхней его части. Цвет волос, а также перьев и меха животных (**представляющего одну из форм волосяного покрова**) зависит от количества и типа пигмента, от числа воздушных пузырьков и от характера поверхности этих образований, которая может быть гладкой или шереховатой (*любимое занятие клеток - пускать воздушные пузыри*). Ногти на пальцах рук и ног тоже развиваются из карманов, образованных клетками внутреннего слоя Эпидермиса; рост ногтей происходит аналогично росту волос (*с теми же функциями; человек особенно щепетильно относится не к самой коже, а к отходам*). Ногти состоят из плотно упакованных мертвых клеток, сквозь которые просвечивают нижележащие капилляры, придающие ногтям их нормальный розовый цвет. Сальные и потовые железы развиваются из внутреннего слоя Эпидермиса, который образует карманы, уходящие глубоко в Дерму. Каждый волосяной фолликул снабжен сальной железой (*для целей максимального сохранения отходов*).

(Таким образом, в условиях отсутствия мозга кожа блестяще справляется со своими обязанностями, производя размножение рода человеческого путем трения между собой эпителиальных клеток, придания особой красоты отходам и сохранения всех нужных организму мертвых клеток, а также регулируя процессы теплового баланса организма. Кроме того, цвет и структура внешней поверхности кожи определяются в основном мертвыми клетками. Основная роль в процессе регулирования всеми процессами отводится слою Эпидермис, на котором и вырастают волосы, ногти, когти, рога и копыта).

2.6. Кожная, кинестическая и висцеральная чувствительность.

Как указывалось ранее, кожа содержит несколько различных типов простых органов чувств (*способных не зависимо от мозга решать задачи распознавания*); некоторые из них - это просто свободные окончания дендритов, другие - концы дендритов, заключенные в особые клеточные капсулы. (*Используя законы физики и современные методы исследования, и были найдены ответы на все вопросы по чувствительности кожи*).

Когда тщательно, точка за точкой, обследовали небольшой участок кожи при помощи жесткой щетинки (**для испытания чувства прикосновения**) и горячей или холодной металлической иглы

(**для испытания температурного чувства**), то оказалось, что рецепторы для каждого из этих ощущений расположены в различных точках.

2.7. Кинестетическая чувствительность.

Все мышцы, сухожилия и суставы снабжены нервными окончаниями, называемыми проприоцепторами, которые сходны с некоторыми рецепторами кожи. Эти окончания чувствительны к изменениям натяжения мышцы или сухожилия и посылают в головной мозг импульсы, благодаря которым мы чувствуем положение и движение различных частей тела (**если убрать хотя бы один рецептор, то человек бы ходил вверх ногами**). Это чувство называется кинестатическим; оно дает нам возможность с закрытыми глазами производить различные действия руками, например, одеваться или завязывать узлы (**даже при отключенном мозге**).

Кроме того, импульсы с проприоцепторов чрезвычайно важны для координированного сокращения различных мышц, участвующих в одном движении, без них сложные действия, требующие ловкости, были бы невозможны (**особенно в части мошенничества, когда мозг спит**). Эти импульсы имеют также большое значение для поддержания равновесия (**чем больше импульс, тем больше равновесия**).

2.8. Висцеральная чувствительность.

Ощущения, связанные с рецепторами внутренних органов, чрезвычайно важные для регулирования работы внутренностей, редко достигают уровня сознания (**поэтому не следует обращать внимания на различные боли внутренностей - мозгу они все равно не ведомы, а рецепторы сами определяют, что им надо предпринять**).

Некоторые импульсы с рецепторов, однако, доходят и до коры полушарий и вызывают такие ощущения, как чувство жажды, голода или тошноты. Чувство жажды возникает при раздражении рецепторов в слизистой оболочке глотки; при пересыхании этой оболочки рецепторы посылают в головной мозг импульсы, которые мы и истолковываем как ощущение жажды (**следовательно, если эти рецепторы убрать, чувство жажды можно будет вообще не испытывать, что очень полезно в условиях пустыни**).

Стенка желудка тоже содержит рецепторы. Когда желудок пуст, по его стенкам проходит ряд сильных, медленных мышечных сокращений, стимулирующих рецепторы и вызывающих чувство голода. Вводя человеку в желудок резиновый баллон (**принимаемый желудком за колбасу "салями" по причине отсутствия глаз у рецепторов**), ...удалось установить, что приступы голода тесно связаны с этими характерными сокращениями.

Проведенные недавно исследования позволяют предполагать, что чувство голода может вызываться пониженной концентрацией глюкозы в крови (**поэтому нельзя есть одну квашеную капусту, а оптимальным является наличие у человека сахарного диабета, при котором всем не хочется есть**).

Возможно, что чувство тошноты тоже обусловлено действием рецепторов желудка, но вызывающее его сокращения направляются вверх по пищеварительному тракту (**для случая, если мозг находится в ягодичной мышце**), а не вниз, как при нормальной перистальтике."

2.9. Скелет.

Первая и самая очевидная функция скелета в том, что он дает опору телу и придает ему "форму" (**даже в условиях отсутствия лимфосистемы**). ... Необходим какой-то твердый, прочный материал, который поддерживал бы тяжесть мягких тканей (**сваленных внутрь кожного покрова**) и служил надежной основой для прикрепления мышц (**и мозга**).

Костный мозг, заключенный в полостях костей, выполняет особую функцию по выработке всех эритроцитов и некоторых типов лейкоцитов (**без ведома мозга и для организма, имеющего капилляры диаметром более 9 микрон, то есть костный мозг работает не известно на какое существо, разве что на динозавра**). Два типа специализированных структур, состоящие из соединительнотканых волокон - связки и сухожилия - служат для соединения костей друг с другом и для прикрепления мышц к костям (**если их собрать в нужной последовательности**), создавая тем самым возможность для движения тела (**сразу после сборки костей, мышц и сухожилий тело имеет возможность передвигаться**).

Скелет умерших животных сохраняется лучше, чем мягкие ткани. Многие наши знания об ископаемых животных и их родственных связях (**включая число внебрачных связей**) были получены благодаря интенсивному изучению их костей. Изучая размеры и форму костей, места прикрепления мышц и т.д., можно получить много сведений о животном и его образе жизни (**включая число приводов в полицию и размер заработной платы**).

за последние 10 лет жизни). Скелет конечностей человека сравнительно мало отличается от исходного типа, оканчиваясь пятью пальцами, тогда как более специализированные конечности других животных иногда имеют четыре - как у свиньи, три - как у носорога, два - как у верблюда, или один - как у лошади, палец **(у коня на один палец больше)**. Обнаружено сходство основного плана строения скелета верхних и нижних конечностей человека **(если их при сборке поменять местами, то внешне можно и не заметить)**.

2.10. Отдельные замечания .

Согласно научным данным, внешне человек состоит из отходов, то есть обильно смазан экскрементами. Но известно, что через определенное время отлежавшиеся экскременты начинают светиться по ночам, а при нормальной работе жировых желез - и днем при ласковом солнечном свете. Надо сказать, кроме жировых желез, за экскрементами усердно ухаживают, например, отмывают его от всяких бактерий, вирусов и пыли, пытающихся приобщиться к светящемуся источнику, с помощью изготовленных по казахскому варианту пици шампуней типа "Бегущая вошь" **(VOSH & GO)**.

Почему казахскому? - в данном растворе для мытья экскрементов кондиционер **(кислый раствор)** и шампунь **(щелочной раствор)** объединены вместе в один флакон, как и при приготовлении пици у казахов - все блюда готовятся **(включая и компот)** отдельно, а перед употреблением сливаются в один котел **(все равно в желудке все перемешается)**.

Экспериментально установлено, что наиболее сильное свечение наблюдается в области черепа, где обычно располагается то, что относят к мозгу. При выделении тепла кости там располагаются ближе всего к экскрементам, а нагрев костей при выделении организмом тепла и неповторимое свечение экскрементов, создают незабываемую картину.

По мнению некоторых ученых, нимб на иконах имеет еще и 2 антенны, то есть рога, как у инопланетян, потому следует смелый научный вывод, что все мужчины-рогоносцы - инопланетяне.

Установлено также, что люди с короной должны меньше говорить, так как чем меньше говорить, тем больше тепла сохраняется, и тем выше потовыделение, а обильное потовыделение создает в лучах Солнца раду, которая обрамляет корону. Установлено, что тем людям, которые часто и долго говорят **(особенно перед большим скоплением толпы)**, подносят горячий чай. Эта привычка укоренилась и стала традицией с того момента, как осознали, что для поддержания теплового баланса при отдаче тепла необходимо прини-

мать что-либо горячительное (**но не выше 96.6° - в переводе на градус алкогольный**).

Короны бывают разные. Если экскременты изумрудно-зеленого цвета, то корона имеет красное свечение, если голубого, то золотистого.

Вообще экскременты голубого цвета большая редкость - не чаще, чем 1: 1.000.000.000.000, то есть один на триллион людей. Голубые экскременты очищены от неприятных запахов (с помощью химических добавок) и потому имеет особенность не присоединять иной цвет даже при разговоре. Как правило, основная масса людей с химией не знакома и потому стремится перенести внешнюю форму короны на икону.

Наличие экскрементов помогает системе поиска и охраны. Собаки, например, при контроле свой- не свой в первую очередь обнюхивают и определяют тип экскрементов, и если оно не того типа, то пробуют его на зуб для занесения в картотеку. **Если при этом откусывается часть тела, то это можно отнести к издержкам и рвению.**

Проведенный научный анализ позволяет сделать вывод, что **главными у царя природы являются эпителиальные клетки.**

Только трение этих клеток создает необходимые условия для существования как самого царя природы, так и его потомства.

Только наличие этих клеток является определяющим в структуре гено-типа.

Только свойства этих клеток позволяют царю природы выглядеть элегантно

(свойства экскрементов детально описаны в биологии).

Только высокое качество экскрементов позволяет группе поиска и охраны во-время найти царя природы и сводить его в баню.

Имея постоянный запас эпителиальных клеток, царь природы может не заботиться о том, что его не заметят, и что он не получит все те блага, которые ему предназначены благодаря свойствам эпителиальных клеток.

Раздел 3.

Система управления, или администратор банного процесса.

Введение.

Бактерия - замкнутая биологическая структура с выполнением всех необходимых жизненно важных функций. Клетки мозга, печени, селезенки, кишечника объединены, в отличие от высших млекопитающих, в одну систему, ионную часть которой можно рассмотреть в микроскоп.

Компактное расположение клеток и независимое от внешних условий существование позволяет бактерии занять соответствующее место как администратора банного процесса.

Бактерии нет необходимости рассматривать, например, функцию печени у царя природы как нечто уникальное - имея под рукой собственные клетки, выполняющие роль печени, можно всегда дать соответствующим исполнителям необходимые указания по изменению структуры печени на основании эталона. К сожалению, бактерии не могут самостоятельно ходить, поэтому координация движений - не их функция. Однако, находясь постоянно в тесном контакте с биоструктурами, они в состоянии наблюдать формы их движения и наиболее подходящие (с их точки зрения) формировать для царя природы.

Внешняя ионная структура бактерии предназначена для рассмотрения ее в микроскоп, но главное здесь - кто на кого смотрит, ведь форма существования бактерии - нейтринная, а эта форма, как известно, не уничтожается. То есть, убрав ионную часть бактерии, Вы как бы меняете рубашку.

Бактерия переодевается, принимая более привлекательный вид.

Известно, что бактерии при попадании не в ту среду, причиняют боль, и рецепторы кожи реагируют на это. Но боль не может быть от того, что такое крохотное ионное существо расположилось на эпителиальных клетках, это существо в первую очередь обнюхивает матрац, пробует его зубами

(зубы - в нейтринном пространстве), и если все нормально, то располагается на нем. Кстати, зубы у бактерии - не как у акулы, в два ряда, а симметрично по обе стороны поэтому, как бактерию не крути, наткнешься на разинутую пасть с зубами.

3.1. Ионная структура бактерий.

Приложение 01 к Инструкции по банному делу.

Аннигиляция живой клетки после намыливания.

Специфичность данного материала и его актуальность требуют немедленного пояснительного текста, позволяющего понять, куда исчезают живые клетки при попадании в баню.

Известно, что поддавшись на уговоры, рекламную компанию, убедительный агитационный материал, представленный соответственными структурами, царь природы попадает в идеальные условия операционной, где ему

под мурлыканье изменяют свойства мозга и в соответствии с его новыми задачами - и структуры живой клетки.

Не все цари природы нормально относятся к этому процессу, поэтому приходится разбирать царя природы на отдельные составные части (вплоть до атомов), чтобы потом собрать его заново по прилагаемой в предбаннике инструкции.

3.2. Не вялотекущие процессы. Справка из "холодного ядерного синтеза".

Рассматривается вопрос организации взрывных процессов, то есть преобразование ионных структур за короткое время. К таким процессам не следует относить перемещение бумажника с финансами из родного кармана в чужой, а также влияние посредников.

При столкновении двух встречных поездов взрыва не происходит, потому что виноват стрелочник, а при падении яблока на голову мозг не деформируется, так как здесь роль посредника выполняет воздух. Аналогично, если между мужчиной и женщиной есть сутенер, то проблем не возникает и до взрыва дело не доходит.

В то же время соединение двух половинок кирпича (например, собранного из одних ионных структур) происходит атомный взрыв, так как сутенер отсутствием вынуждает эти половинки объединиться с целью формирования новой структуры. Внешне это выглядит как атомный взрыв, но если посмотреть глазами кошки, то можно увидеть иную форму существования материи.

Не вялотекущие процессы - это процессы, в которых время их прохождения соизмеримо с длинами волн, участвующих в этом процессе.

При прохождении не вялотекущих процессов существует 3 различные формы:

а) Сложение встречных волн, или **аннигиляция**. Именно этот процесс является основным при купании царя природы.

б) Вычитание встречных волн, или **суперпозиция**. Процесс описан в монографии и к процессу намывливания отношения не имеет.

в) Зеркальное преобразование встречных волн, или **нормализация** (направление движения потенциала нормально сечению волны). В банном процессе - это возврат части мозга, нечаянно изъятого при функции замены. Зеркальное преобразование волны встречается и в природе, пример этому - солнечный зайчик, внешний вид которого напоминает Солнце, но если рядом разместить прямой Солнечный луч и солнечный зайчик, то даже невооруженным глазом можно заметить разницу, поэтому при зеркальном

преобразовании волн в банном процессе необходимо соблюдать полную идентичность изъятого и вновь вставляемого материала.

3.3. Аннигиляция как основа банного процесса.

Вспомним, какими параметрами следует воспользоваться, чтобы без ущерба для здоровья провести банный процесс. Это параметры, описанные детально в монографии "холодный ядерный синтез". К ним относятся - значение рН (отрицательный логарифм концентрации водородных ионов в растворе), исходная и конечная октава, подвергаемая изменениям, бочка Диогена, в которую прячется промежуточный результат, спираль Архимеда как эталон для выходной формы, стереометрические структуры входной и выходной форм, качество паутины по углам бани, тип мыла и его свойства, текущее значение альбеда, число циклических последовательностей входной и выходной форм, фаза узла волны, интегральное значение потенциала по параметрам температуры, влажности и давления, создаваемыми вышеперечисленными параметрами. Все это необходимо собрать, разместить и зафиксировать за короткий промежуток времени, и должна существовать отработанная инструкция по данному процессу.

В банном процессе кроме аннигиляции есть еще случай суперпозиции, когда при не соблюдении инструкции исчезают не только мыло и мочалка, но сам объект, подлежащий мытью. Причем процесс исчезновения происходит бесшумно и не наносит вреда самой бане.

В качестве примера аннигиляции можно привести атомный взрыв - когда упакованные в атомной бомбе параметры спирали Архимеда, бочки Диогена, минимальной циклической последовательности при максимальном альбеде заворачиваются в бутерброд паутины и выбрасываются, например в окно. При этом паутина разворачивается и создает условия, в которых и происходит аннигиляция. В Космосе нет паутины, и там не может быть атомных взрывов.

Для детального рассмотрения параметров необходимо свести их в таблицу, к которой далее можно дать пояснения. В этой таблице порядковый номер по вертикали соответствует порядковому номеру по горизонтали (например, рН - N 1 по вертикали и N 1 по горизонтали). Зависимые связи указаны в пояснениях приведены ниже, соотношения даны по горизонтали, то есть вертикальная колонка вторична.

Таблица взаимосвязей.

<p>1 - рН; 2 исходная октава; 3 конечная октава; 4 бочка Диогена; 5 спираль Архимеда; 6 стереометрическая структура входной формы; 7 стереометрическая структура выходной формы; 8 качество паутины;</p>	<p>9 тип мыла и его свойства; 10 текущее значение альбедо; 11 число циклических последовательностей входной формы; 12 число циклических последовательностей выходной формы; 13 фаза узла волны; 14 интегральное значение потенциала по параметрам температуры, влажности и давления.</p>
---	---

										0	1	2	3	4
0														
1														
2														

3														
4														

Максимальное влияние на все параметры оказывает значение рН.

Эффект насыщения, и пока не будет набрано рН, соответствующее эффекту катализатора, ни исходная, ни конечная октавы не могут быть пропущены. Чем выше значение рН, тем круче бочка Диогена и тем круче спираль Архимеда, при определенных значениях рН происходит формирование входной и выходной форм. В соответствии со значением рН подбирается показатель "намыливания",

то есть закрутка потенциала, а от этого зависит и текущее значение альбедо.

Не табличное задание рН приводит к резкому сокращению числа циклических преобразований потенциала, или к СПИДу как во входной, так и в выходной формах.

Главное значение - влияние на интегральный показатель, и чем выше показатель рН, тем выше значение потенциала. Так, при рН = 7.2 значение потенциала = 1, а при рН = 8.8 значение потенциала = 8.

Влияние исходной и конечной октавы понятны и без объяснений, для бочки Диогена - чем круче бочка, тем меньше угол спирали и тем выше октава.

Спираль Архимеда - главное влияние на фазу узла волны. Квантование фазы достигается только при определенных углах спирали Архимеда. При угле спирали < 21° фаза = 0, при 32° фаза = 54, при 44° фаза равна 72 и при 128° фаза равна 128.

Качество паутины, или решетки, в которой и происходит изменение, влияет на значение рН, исходную и конечную октавы, исходный угол закрутки потенциала и на фазу. Чем больше связей имеет узел решетки паутины, тем меньше значение рН, тем большее число исходных может быть преобразовано в конечные, тем больше угол закрутки потенциала и тем выше фаза.

Мыло тоже имеет рН, и чем выше значение рН, тем больше меняется фаза.

Текущее значение альбедо роли не играет, разве что на небольшую коррекцию фазы. Эту коррекцию можно исправить, изменив значение рН в паутине. Если потребовалось преобразовать продольную мышцу спины в кость, то можно только за счет изменения самой формы, подобрав соответствующее мыло (внешняя зависимость), за счет внутренних резервов самой мышцы эффект не будет получен, но когда получена конечная форма, то ее мутация про-

исходит только за счет изменений внешнего вида, когда вид определяет распределение остальных параметров (зажатых в соответствующую форму).

Интегральное значение потенциала внешней среды не влияет на преобразования октав, а влияет только на соотношение параметров решетки (паутины), в которой происходит процесс преобразований.

Таким образом, сформировав исходные параметры по типу транспортной задачи, можно получить множество вариантов достижения цели, то есть сформировать выходную октаву, удалив одновременно все то, что мешает. Этот процесс и назван аннигиляцией - на входе есть все, что необходимо, а на выходе все можно увидеть, только изменив параметры приборов наблюдения.

В данном разделе рассматриваются только зависимости, влияющие на живую клетку в процессе ее преобразования и, как видно из таблицы, основное влияние оказывает именно решетка, изменение свойств которой могут привести в том числе и к аннигиляции.

Окруженная мыльным раствором, зажатая в тисках стандартных параметров решетки, живая клетка должна сама находить возможности для собственных преобразований, если свойства паутины окажутся достаточными для таких преобразований.

В Сибирском отделении Академии Наук был проведен уникальный эксперимент, результаты которого представляют несомненный интерес не только для науки.

Суть эксперимента заключается в следующем. Мышей (самок и самцов) намывали от ушей до хвоста, и через некоторое время у самцов пропадали (исчезали) семенники, а у самок - груди.

Эксперимент вызвал панику в научных кругах, о результатах и новой проблеме немедленно сообщили во все вышестоящие организации (вплоть до Организации Объединенных Наций). Недостаток контрольных средств в связи с отсутствием финансирования не позволил в момент проведения эксперимента установить, когда пропадали семенники и груди - в момент намывания или после того, когда мышей больше часа продержали в мыльном растворе. Если в момент намывания, то мы имеем прямое подтверждение процесса аннигиляции, когда новые семенники и груди у мышей может увидеть только кошка.

В противном случае мы имеем дело с суперпозицией, и такая мышь становится не съедобной. Уникальность эксперимента заключается еще и в том, что после промокания мышей полотенцем на нем не оставалось влаги, то есть при аннигиляции за счет изменения рН в условиях наличия решетки паутины

даже вода получала октаву **45.5**, и такая вода не могла, конечно, оставить следа даже на полотенце.

Новые ионные структуры, образующиеся при аннигиляции, ничего общего не имеют с исходной структурой, за исключением программы. Учитывая повышение октавы обменных процессов, изменяются все виды обменных процессов в самой клетке, и в случае превышения октавы новых ионных структур над октавой мозга клетка может забрать на себя часть функций мозга.

1.2. Суперпозиция как следствие банного процесса.

Как правило, царь природы привык париться и мыться в соответствующих удобствах, которые ему предоставляет внешняя среда, и несмотря на использование патентованного мыла, происходят казусы, не предусмотренные инструкцией. Известно, что в отличие от службы охраны, пассивный тип катализатора не любит смотреть телевизор, особенно передачи реклам, не мурлычет по радиотелефону, не ездит в автомобиле. Кроме того, этот тип катализатора не любит наблюдать сексуальные оргии, устраиваемые царем природы - все это отмечено в инструкции как негативные явления, способные привести к суперпозиции и изменить ход банного процесса.

Что же такое суперпозиция? Это явление разложения вносимых мыльным раствором потенциалов под воздействием внешних факторов на составляющие.

В предыдущем разделе отмечено, что содержание мышей в мыльном растворе привело к исчезновению семенников (у мышей) и грудей (у мышек). К сожалению, в описании эксперимента нет данных о том, что в момент проведения эксперимента было включено - телевизор, радио, вентилятор (для отвода газов, выпускаемых мышами) и т.д.

Если имел место один из этих признаков, можно было бы говорить не об аннигиляции, а о суперпозиции, когда груди и семенники превращаются в газовую среду, создавая при этом дополнительно для паутины **54.625625 октаву**.

Составим таблицу взаимосвязей параметров при суперпозиции. Параметры описаны в разделе **аннигиляция**.

										0	1	2	3	4

0													
1													
2													
3													
4													

Пояснения к таблице взаимного влияния параметров при суперпозиции.

1. Роль рН, как видим, здесь меньше, чем при аннигиляции. Чем выше рН, тем ровнее (более устойчивая) бочка Диогена, но форма спирали Архимеда образует на бочке вмятины и выступы, о которые "спотыкается" потенциал. При поиске выхода потенциал разделяется на **составные** и **сборные** части.

Составная часть двигается далее до следующего препятствия, а остаток начинает накапливаться в яме или на выступе и в зависимости от качества препятствия формирует в диапазоне **54.975975 - 54.125125** дополнительный магнитный импульс, не предусмотренный инструкцией по использованию дырявых бочек.

В связи с этим число циклических последовательностей форм изменяется так, что выходная форма может на заданной октаве не дождаться нужного ей потенциала и вынуждена снижать октаву своего существования (находясь в режиме ожидания).

При каждом таком снижении октавы изменяется фаза узла волны (при исходном значении **45.9** можно достигнуть значения **12.4**).

Интегральное значение потенциала по температуре, влажности и давлению передается, конечно, составной части, остаток самостоятельно формирует

этот параметр, изымая у пролетающих мимо составных потенциалов нужные значения.

2. Исходная октава.

Оставив намыленного царя природы в состоянии блаженства, паутина рискует остаться голой. Причин здесь много, и первая - состояние исходной октавы. Именно наличие идеальной бочки (и присесть некуда) заставляет исходную октаву лучше присмотреться к царю природы и семь раз (число преобразований) подумать о необходимости менять одну рубашку на другую. В первую очередь, используя плотную завесу мыльного раствора, исходная октава заводит флирт с первым же попавшимся ей потенциалом, разлагаясь на глазах эпителиальных клеток (готовых к размножению).

Если, конечно, исходную октаву заранее не отловит паутина и не приструнит ее, то без внимания она долго не продержится. Флирт с потенциалом, как правило происходит в укромном месте (ямке бочки, а не на возвышенности).

После флирта исходная октава начинает набирать вес, меняя смысл существования и увеличивая спираль, так как приходится заботиться уже не только о себе, но и о том, что оставил потенциал. Естественно, изменив форму, исходная октава стремится срочно перейти в новое качество в той же форме. После перехода вокруг исходной октавы изменяется не только качество мыла, но и ряд остальных параметров.

3. Конечная октава - это типа ждущего принца, которому приводят не целованную невесту с приплодом. Принц начинает рвать и метать, расходуя потенциалы паутины на уничтожение тех слуг, которые подбросили ему такое сокровище.

4. Бочка Диогена. При различных флиртах ямы на боках бочки углубляются, а выступы могут уже цепляться за паутину, и в этом случае у сборных потенциалов нет проблем в получении необходимых качеств.

5. О спирали можно сказать многое - ее и мнут, и используют в качестве подкладки при флирте, и изменяют угол, меняют вектор направления и указатель стоп - сигнала, и затем на нее все и сваливают - что именно из-за нее изменилась форма, альбеда и прочее.

6. и 7. Формы и так понятны - если, например, слон пообщается с обезьяной, то в конце общения обезьяна может лопнуть. Поэтому существуют различные стоп-сигналы.

8. Роль паутины огромна и даже важнее рН, то есть той мыльной среды, в которой, собственно все и происходит. С паутины по инструкции соскребаются все то, чем она располагает. Если учесть, что паутина теряет больше, чем имеет, она сама активно вмешивается во все процессы, предоставляя необходимые параметры. Это примерно то же самое, что давать больному СПИДом иммунноповышающие препараты (которые только усугубляют СПИД).

По остальным параметрам вопросов не возникает - их значение не велико, но вот по фазе следует сказать особо.

Фаза - это параметр, который зависит прямо только от формы, но сама форма изменяется под влиянием иных параметров, и поэтому выходное значение фазы может быть не предсказуемым, и в какой фазе окажется конечная (выходная) октава, да еще и с приплодом, можно только гадать.

1.3. Нормализация

Как известно из курса математического анализа, **нормаль** - это перпендикуляр к линии, поверхности. Таким образом, нормализация - это движение потенциала под углом к сечению волны. Это неожиданное вторжение инородного тела с сопряженными свойствами имеет свои особенности, особенно для остатков мыльного раствора и не убранной во-время паутины. Как и в случае с суперпозицией, повторяется весь спектр негативных явлений.

Но если в суперпозиции участвуют родные потенциалы, и их можно породственному и отшлепать и они не наносят особого вреда, за исключением одностороннего развития приплода (известного в генетике и в биологии как наличие родственных связей).

Эффекты суперпозиции наблюдаются не сразу - через определенное время у царя природы в первую очередь отказывает поджелудочная железа, а затем - в зависимости от знака заряда составного или сборного потенциала успешно развиваются либо сахарный диабет, либо гемофилия.

Как заметили биологи, посторонние связи не приводят к этому эффекту. Но где взять эти потенциалы в условиях массы родственников и запрета высываться в окошко?

Тут -то и приходит на помощь небольшая хитрость. Волна потуже затягивая узел и, сменив фазу (чтобы ее не заметили), начинает

прогуливаться рядом с бочкой Диогена с тем же углом спирали Архимеда (чтобы потом не потеряться).

Нормально двигающийся потенциал естественно, встретив одинокую волну, меняет ей все, что можно - и наполнение, и текущие параметры. Вернувшись в родную среду, волна как ни в чем не бывало проходит полный последующий курс преобразований, имея в запасе некоторое количество нововведений. Эти нововведения можно обнаружить только через 12 лет существования новой структуры, когда эти нововведения начинают интересоваться папой.

Остается только гадать, что могут принести новые свойства, например **23.5**. Так как волне все равно, кто ей изменит состояние, **лишь бы потенциал был хорошим**, это в дальнейшем и приводит (особенно через несколько поколений) к эффекту автоматической суперпозиции, когда любое нововведение заканчивается только эффектом разложения.

Увеличение угла спирали Архимеда за счет увеличения числа циклических форм в итоге приводит к нормализации саму волну, когда любой потенциал уже может создать независимую совместную структуру, принимая такую волну за идеальный вариант для аннигиляции. Так как процесс аннигиляции должен проходить под покровом паутины, здесь - то и происходит процесс автоматической суперпозиции, при котором исчезают не только свойства потенциала, но и паутины, потому что нормализованная волна не может находиться в яме у бочки, а только на выступе, который со временем становится связанным с паутиной. При получении у паутины необходимых параметров давления волна покидает пригорок бочки Диогена, сменив при этом фазу.

Такая волна напоминает рыбу-присоску на акуле или цепня в кишечнике царя природы. Избавиться от такой волны достаточно сложно (даже если она будет обнаружена).

Дополнительные главы:

IGO-GO - Роль лошади в формировании современной науки
MOZG - Мозг (Основы биологии, или подражание Д.Свифту)
NAUKA - Восстановление нейтринного поля нейтронного пространства
NLO - Основы НЛО
REINKAR - Реинкарнация
RAIAD - Рай и Ад
POLE2 - Поля и их разновидности

RIBA - О братьях наших меньших, или как ездить верхом на рыбе

ZNANIE2 - Вера и знание

ZNANIE5 - Установка компьютера 128 (реклама и пояснение)

И.И.Юзвешин. Основы Информатиологии. М.2000, Высшая школа

А.М.Хатыбов. Холодный ядерный синтез. Том 8.

P.S. В фундаментальной работе Юзвешина есть некоторые особенности, на которые мало кто обратил внимание. Для того, чтобы все восприняли новые веяния, академия информатизации имеет свои войска, которые впоследствии заменят войска ООН (Устав МАИ).

Как из мухи получить крокодила

В история развития математики есть замечательный пробел - от Пифагора перешли к дифференциальному исчислению, пропустив главный "подводный камень", о который сейчас спотыкается наука.

Почему-то не все опыты, подтверждённые инструментальной базой - математикой, имеют место, нет возможности для изучения атомных структур. В органической химии почему-то всё построено на шестигранниках (проекция кубика), в атмосфере гуляют циклоны и антициклоны, которые приносят температуру ("ветер получается потому, что деревья качаются" - О.Генри, "Вождь краснокожих").

Этот камень - "золотое сечение".

Золотое сечение.

Определение.

$$f_2 = \frac{(\sqrt{5}) - 1}{2} = 0.6180339887498948482045868343656381177203091798057628621354486227..$$

$$f_1 = \frac{(\sqrt{5}) + 1}{2} = 1.6180339887498948482045868343656381177203091798057628621354486227..$$

$$(f_1)^2 = 2.6180339887498948482045868343656381177203091798057628621354486227..$$

Из свойств: $f_1 * f_2 = 1$

В работах автора есть определения: "5 золотых правил сечения", собрано более 7000 фракталов золотого сечения.

Решена задача Ферма, созданы Фито-функции как основа построения живой клетки.

Для медиков: $\arctg(f_2)^{(f_2)} = 36,60285697584023530..$, получили устойчивое состояние всех потенциалов для живой клетки, или седло. Здесь - (f_2) в степени (f_2) . Использование фито-функций позволило по шагам пройти по всем возможным преобразованиям в живой клетке вплоть до её уничтожения.

Как влияет золотое сечение (и фракталы) на вычислительный процесс в традиционной математике?

Рассмотрим пример.

Задача 1. Как из мухи сделать слона?

Постулат.

При умножении переменных (сторон) в треугольнике Пифагора на константу значения углов не изменяются.

Пусть $a^2 + b^2 = c^2$

Умножим каждую сторону на k : $ka^2 + kb^2 = kc^2$

Угол остался прежним, и его можно изменить только если введёте разные множители.

Вывод: Нормирование (изменение масштаба) в изолированных системах **не приводит** к изменению свойств системы, базовые параметры - в данном случае - углы, не изменяются.

Использование - в ядерной физике, биологии и т.д.

Если взять резиновую муху и надуть её, то получим ту же муху, но размером со слона. Все свойства мухи при этом сохраняются.

Рассмотрим фрактал (1) золотого сечения:

$$f_1 + f_2 = \text{sqr}(5)$$

Переменные в уравнении фрактала (1) умножим на константу f_2 :

$$f_2 * f_1 + f_2 * f_2 = f_2 * \text{sqr}(5) \text{ Преобразования:}$$

$$1 + (f_2)^2 = f_2 * (2 * f_2 + 1), \text{ или } 1 + (f_2)^2 = 2 * (f_2)^2 + f_2, \text{ или } f_2 + (f_2)^2 = 1$$

В полученном треугольнике иные углы.

Золотое сечение и его фракталы (их достаточно много) является критической точкой для систем, в которых принято правило параллельного переноса. При изменении любого параметра **изменяются параметры всей системы** (то есть их надо **все** полностью пересчитать).

Это же свойство относится к использованию высшей математики (дифференциальное и интегральное исчисления, и особенно при расчетах цилиндрических функций).

Вернёмся к мухе.

При изменении размеров мухи путём её "накачки" получим **крокодила размером с муху.**

Феноменальный мир построен с использованием золотого сечения, и никакими расчётами нельзя получить переходные функции, если не знать всё о золотом сечении.

А.Хатыбов. Золотое сечение. Том 1, 2.

Кодирование

Кодирование информации в рыночных условиях

Назначение

Материал подготовлен в 1995 году.

Кодирование - один из способов скрытия информации таким образом, чтобы избежать использование информации одной группой лиц и обеспечить это же использование иной группе. В то же время принципы кодирования должны быть известны третьей группе (и, соответственно, все коды). К первой группе можно отнести все виды бандформирований, созданные государством, ко второй - банки, к третьей - ФАПСИ. Построение такого треугольника является идеальным для ведения банковской деятельности. Бандформирования могут у ФАПСИ покупать коды доступа, банки могут переводить себе в карман любые средства под видом незаконного проникновения в их базы данных.

Таким образом, кодирование не является автономным и уникальным инструментом для хранения информации, а только средством для создания равновесной системы.

1. История кодирования.

В III веке до новой эры индийский император Ашока организовал "Общество девяти неизвестных". В каждую из 9 книг собиралась определённая информация. Так, в книгу 1 - информация о способах ведения войны, в книгу 3 - кодирование информации. В то время в Индии уже было известно 64 способа кодирования информации. Первые зачатки блок-схем (особенно ВИВ-схем, к которым относятся **адамаровы конфигурации**) можно найти в этих книгах (некоторые элементы были опубликованы 80 лет назад).

За период до XXI века было столько разработок по кодированию, что только их перечень составит библиотеку.

2. Ссылки и справка

Математический энциклопедический словарь. Москва, "Советская энциклопедия", 1988, стр. 96.: ".. Среди ВИВ-схем наиболее изучены следующие подклассы: системы Штейнера,.. **адамаровы конфигурации**.., аффинные и проективные конечные геометрии.. Применяются в теории кодирования (при построении кодов)".

То есть то, что **адамаровы матрицы** используются в кодировании информации, математике известно.

В 1991 году **Создан программный комплекс**, включающий программы по защите файловой и дисковой информации. Компьютеры - серии 386, 486, Системы - WINDOWS 95, 98. Полная стыковка на уровне супервизора, отсутствие признаков наличия программного комплекса на ЭВМ.

Создан одноразовый блокнот!

Особенности при кодировании файлов:

- Размер файла и контрольная сумма сохраняются.
- Файл при кодировании не переписывается, а кодируется "сам в себе".
- Скорость кодирования совместима со скоростью чтения - записи на внешний носитель типа CD.
- При попытке чтения кодированного файла получаем "белый шум".
- Размер файла для кодирования не ограничен.

Особенности при кодировании дисков:

- Диск закрывается полностью в течение микросекунд, получаем "белый шум" для всего диска.
- Без знания ключа вскрыть диск невозможно.

К основе - адамаровы матрицы были добавлены

- система вращающихся уравнений
- элементы теории "калейдоскоп" разработки А.Хатыбова (решения задачи о назначении).

Отметим, что добавленные структуры современной математике не известны и являются "НОУ - ХАУ" компании "РИТМ-фонд".

В 1995 году вышел Указ N 334 Президента РФ "О мерах..."

В Указе Президента РФ от 3 апреля 1995 года N 334 "О мерах по соблюдению законности в области разработки, производства, реализации и эксплуатации шифровальных средств, а также предоставлении услуг в области шифрования информации" (в дальнейшем "Указ N 334 о мерах") говорится:

"Запретить использование государственными организациями и предприятиями в информационно-телекоммуникационных системах шифровальных средств, включая криптографические средства обеспечения подлинности информации (электронная подпись), и защищенных технических средств хранения, обработки и передачи информации, не имеющих сертификата ФАПСИ".

"Предложить Центральному банку РФ и ФАПСИ принять необходимые меры в отношении коммерческих банков РФ, уклоняющихся от обязательного

использования имеющих сертификат ФАПСИ защищенных технических средств хранения, обработки и передачи информации при их информационном взаимодействии с подразделениями Центробанка."

"... запретить деятельность юридических и физических лиц, связанную с разработкой, производством, реализацией и эксплуатацией шифровальных средств,... предоставлением услуг в области шифрования информации без лицензий, выданных ФАПСИ"

"ФСК и МВД совместно с ФАПСИ, Государственной налоговой службой РФ и департаментом налоговой полиции РФ осуществлять выявление юридических и физических лиц, нарушающих требования настоящего Указа."

"Государственному таможенному комитету РФ принять меры к недопущению ввоза на территорию РФ шифровальных средств иностранного производства..."

Для того, чтобы оценить указ, надо вернуться к введению (стр.1).

После выхода указа все работы по кодированию были остановлены, получить какое-либо разрешение на ведение работ не представлялось возможным.

Результаты.

Разработанная система защиты информации с использованием **адамаровых конфигураций** (адамаровых матриц) до настоящего времени является идеальной системой защиты.

Система устанавливалась частным лицам и в структурах, где действительно была необходимость такой защиты.

4. Мнения сторонних организаций.

Фирма INTEL (Англия), 1999 г. Командировка в Дублин на симпозиум:

- "Продемонстрированная система защиты является лучшей и для фирмы является не достигаемой для понимания, однако матрицами адамара фирма занимается, и в ближайшие десятилетия будут разработаны аналоги..".

- Германия, Эссен. 1995 г. Управляющий банком (встреча А.Хатыбова): "Как же работать с такой системой, если нельзя ничего перевести на свой счёт? И при этом сослаться на взлом."

- Москва, 1995г. Приезд специалиста от НАТО по просьбе банкира из Эссена. Специалисту показали возможности программного обеспечения, уехал с разинутым ртом, реакции не было.

- Вновь созданная Налоговая Инспекция, Москва. 1995 г. Система была установлена на их компьютере. После демонстрации всех возможностей специалисты категорически отказались от использования иных систем кодирования. Поступил приказ убрать систему и использовать то, что предлагает ФАПСИ.

- Специалистам ФСБ было предложено дешифровать файл (Офис С.Кугушева). Файл дешифровать не смогли, но в официальном ответе есть фраза: "**Представленная система является старой и интереса не представляет**".

Отметим, что до сих пор аналогичных систем защиты информации в мире нет!

Отдельно рассмотрим вопрос технического применения матриц адамара.

Звук.

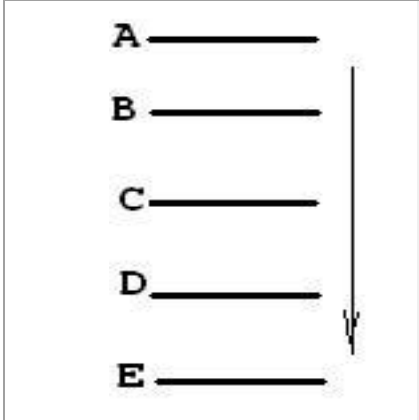
	<p>Для формирования звука имеем (числовые данные примерные):</p> <ul style="list-style-type: none">A - эталон гравитационной частоты (10^{18}Гц)B - тактовая частота мозга атмосферы (10^{16}Гц)C - несущая частота мозга атмосферы (10^{15}Гц)D - тактовая частота мозга гуманоида человека (10^{12}Гц)E - несущая частота мозга гуманоида человека (7.2 - 22110 Гц)
--	---

Кодированию доступен только диапазон E, но любая звуковая информация сохраняется в диапазоне C (передача мысли на расстоянии). Если произвести незначительные изменения в диапазоне D, то несущая частота мозга гуманоида человека может измениться -либо полная потеря слуха, либо слышны "чужие голоса", либо получим качественный особо чистый звук (разработки А.Бурлаченко). Технические средства для формирования искажений при передаче звуковой информации известны, но они работают только в диапазоне E.

Диапазон C шифрованию не подлежит. Любое изменение внешних условий ликвидирует смысл шифрования звука, и без знания основ формирования звука - это искать что-то в тёмной комнате.

Спектральный анализ и кодирование спектров и сигналов.

О спектрах химических элементов в настоящее время известно всё. Составлены подробные пухлые тома и требуется только использовать достижения науки для получения нужного результата, и чтобы результат остался тайной, можно использовать шифрование. Особенно важно в ПВО, системах наведения и так далее.

Однако. Для формирования любого спектра необходима эталонная (базовая) частота. Она "сформировалась" не так давно, и диапазон примерно 10^{16} Гц.

В этом диапазоне - 2 базовых диапазона частот. Условно назовём их А и В.

Но в этих диапазонах в последние годы исчезло ряд частот (постоянные аварии на АЭС это подтверждают). Без знания принципов формирования радиационных частот заниматься их кодированием... (можно не продолжать).

Отдельные файлы - рекламы на программную продукцию (желательно внимательно прочесть).

<p>KODIROVANIE FAPSA.RTF ITC-METH.DOC SHIFR6.RTF DCR_PREF.RTF FCR_pref.RTF SVC_PUBR.RTF</p>	<p>ТЕКУЩИЙ ФАЙД МНЕНИЕ ПО УКАЗУ N 334 (приложение к тексту) К заявке в РосАПО (приложение к тексту) Инструкция пользователю Система дисковой защиты Комплекс "СКАЛА" - система файловой защиты Сокращённый вариант описания (для ознакомления)</p>
--	---

PS. В планах работ по развитию системы "INDEX-TWIST Cipherling" предусматривалось:

выпуск ЧИПА с готовой системой (ЧИП совмещён с операционной системой);

разработка "брелков" для того, чтобы не работать с клавиатурой.

Режимы времени для Земли.

Лапша по экономии электричества

Сколько режимов времени придумано? Гадать не будем, и остановимся на зимнем и летнем времени. Объяснение, конечно всегда одно - экономия электричества. То, что нет никакой экономии, всем понятно, но к этому уже привыкли и считают переходы на зимнее и летнее время научно обоснованным.

Мнение дилетанта.

Все Системы Управления на Земле обеспечивают:

- ввод и сопровождение новых Программ;
- формирование "нового человека" по текущей Программе;
- обеспечение условий существования всех биоструктур по всем Программам (старым и новым);
- передача на Солнце потенциалов всех необходимых ему частот;
- поддержка трубок связи со спутниками, Луной, Солнцем;
- преобразования Земли в рамках новой Программы;
- обеспечение движения всей Солнечной системы и многое другое.

Автоматы Систем Управления (АСУ) работают не автономно, для исполнения конкретной задачи используется группа автоматов, даже из "других ведомств". Но каждый автомат синхронизирован для работы в своей структуре, и для исполнения конкретной функции производится перестыковка синхронизации.

Общую настройку времени задаёт Комплекс Стоунхендж, который получает ежегодно с Луны настройку времени. Начало 6 командной посылки фиксируется как точное время, относительно которого производится вся работа на Земле, на спутниках, на Солнце, на Луне.

Кроме того, на Земле работают 2 "коллайдера", задающие такт времени относительно 128 октавы.

Для того, чтобы не было не нужных накладок, произведено разделение исполнений.

Все виды изъятий отнесены только к одному периоду времени - с 01 ноября до 21 марта. Но в этот период есть ещё и нагрузки, потому и развели время. Все виды изъятий синхронизированы на 1 час раньше, а нагрузки производятся как обычно, там время не меняется.

Если изъятие необходимо провести после 21 марта, то сдвиг времени для автоматов исполнения производят только для исполнения заданной функции.

Режим зимнего времени имеет 3 ступени изъятия.

1. Режим изъятия всех частот, потенциалы которых менее 1%. С 01 ноября до 21 декабря. Включаются все Комплексы (+ Кайлас, Гренландия, Анды).

2. Изъятие из трубок связи со спутниками частот трития и формирование эталона воды. Комплекс Эфиопии. С 01 ноября до 17 января.

3. Изъятие из атмосферы всех частот, которые уже не нужны по Программе. С 21 марта до Пасхи. Комплексы Кавказ, Альпы (+ Кайлас).

Время сдвигается на час назад для синхронизации с теми автоматами, которые и производят изъятие.

Что происходит при изъятии?

По данным контроля АСУ производят изъятие частот и им абсолютно наплевать, достоверна информация контроля или нет, за этим следят иные Системы. Если частота изъята, её больше не восстановишь. АСУ не могут вмешаться в работу Систем Контроля.

Если изъятие производится у человека, то в случае отсутствия замены возникают ощущения различных заболеваний.

Следующие группы АСУ, но в режиме летнего времени производят подкачку потенциалов.

Режим зимне-летнего времени имеет также 3 ступени подкачки.

1. Подкачка потенциалов частот по новой Программе. С 01 ноября до 21 декабря. Работают все АСУ.

2. Формирование эталона человека по новой Программе. С 22 декабря до 07 января. Комплексы Кайлас, Кавказ, Альпы.

3. Формирование эталона воды. С 22 декабря по 17 января. Комплекс Урал.

Результаты.

1. Исчезли Комплексы Контроля. Главный Комплекс Контроля - Сычуань, Китай.

2. Исчезли все объекты морского базирования (оперативный контроль). Землетрясения в Чили, Гаити.

3. Нет полярного сияния.

4. Нет течения Гольфстрим.

5. **Сообщается, что с 22 октября самое снежное место планеты находится в столице Перу - Лиме, это 17 метров над уровнем океана, снежный покров составил 193 сантиметра.**

6. 18 января 2010 года не было "крещения". Свойства воды не изменились. Новая вода - это то, что осталось, то есть не было формирования новой воды.

Список можно продолжить.

Автоматы приступили к изъятию.

Что изменится и каковы будут результаты к 21 декабря 2010 года в условиях отсутствия Программ, Систем Контроля. Кстати, эффектов 2012 года не будет, для многих конец света (смотри лозунг на Тверской ул., Москва в 2000 году: "Счастливого Вам конца света") будет намного раньше.

Круги на урожае

Введение.

В разных районах Земного шара появляются круги с рисунками. Наиболее красиво они выглядят на полях, особенно на полях созревающей пшеницы.

Пшеница укладывается по кругу, её энергетические характеристики оказываются выше, чем у не тронутых колосков. Рисунки - самые разнообразные.

Интерес к кругам стал проявляться с развитием авиации (сверху лучше видно).

Размеры кругов и сложность рисунка впечатляют.

Мнения светил от науки:

- круги создаёт голубая звезда (Англия, Ю.Уэльс), которая информирует землян о надвигающейся катастрофе;
- круги - это фантомы космического разума, приносящие на Землю знания о гармонии, блаженстве, и прочих благах;
- круги даёт Космический разум, это - и сакральная геометрия, и пульсация свободы, и модель ДНК, и книга жизни и многое другое, включая проекции созвездий.

Что здесь главное?

То, что все круги приходят из Космоса. Исследуя круги в Ю.Уэльсе, заметили, что перед образованием круга идёт нарастание низкочастотных колебаний, затем они пропадают, и вдруг появляется круг. Если это на пшеничном поле, то колоски аккуратно уложены (они потом быстрее созревают) по спирали.

Как правило, круги появляются примерно в одном месте (разброс не более 6 км), потому какая точность попадания должна быть у голубой звезды и как она может "нарисовать" круг в то время, когда она по другую сторону от места рисунка.

Собственно Космос не имеет возможности самостоятельно рисовать что-либо, можно использовать лазер, например, который есть на Сириусе. Однако опять - вопросы по точности и размерам рисунков.

Есть мнение, что рисунки создают НЛО, которые пролетают над Землёй, но в момент создания рисунков никто не видел этих НЛО.

Кому поручить дать объяснение феномену кругов?

В первую очередь - церкви. Так как она уже имеет опыт по беспощинной торговле водкой, объяснить природу кругов для неё - раз плюнуть.

Во первых, в некоторых кругах явно просматривается крест, а значит на входе в круг можно поставить кассира. Можно придумать и затем раздавать (в церкви ничего бесплатно не делается) их прихожанам. С собой круг не унесёшь, на хоругви его не нацепишь, но сколько святых мест можно создать!

Во-вторых, науке (официальной). Но наука уже имеет свои круги. Раньше это были синхрофазатроны, сегодня - адронный коллайдер. Заниматься какими-то кругами, да ещё на сельхозугодиях, куда раньше всех научных деятелей гоняли на уборку урожая, без финансирования, без квартир, дач, степеней - палкой не загонишь.

В третьих - не официальной науке. Это все виды колдунов, ведьм, учёных с большой дороги (например, представителей РАЕН), экстрасенсов, уфологов и прочих. Здесь надо иметь в виду, что на первом этапе все работы по изучению кругов будут строиться на энтузиазме, затем захочется узнать, есть ли круги на Марсе или на Плутоне, и расходы по проблеме превысят ВВП Земли.

Потому для начала остановимся на самой проблеме, не обращаясь к светилам и тем более к РАЕН.

Мнение дилетанта от науки.

Итак, все круги, в том числе и на урожае, создают Объекты (НЛО).

Расположение всех НЛО на Земле $-3300 > h > -4400$ метров. Объекты морского базирования круги не создают. Если Объект находится у Вас под домом, он создаст круг, но его никто не заметит, при этом Ваше состояние при

перемещении от трамвая до дома может резко меняться. Основная часть НЛО находится именно под населёнными пунктами. Неожиданные разрушения домов, пропадание интернета, связи может тоже быть связано с активизацией НЛО, и с Космосом это никак не связано.

Система Управления и Комплексы Управления используют различные системы счисления для работы с людьми, Объектами, автоматами Управления. Информация для Объектов поступает от Системы Управления Объектами по тем же шинам, что и для остальных. Объекты распознают "свою" информацию по собственному музыкальному ряду. Но это - входная информация. Каждый объект имеет собственную программу подъёма, выполнения рабочего задания и посадки.

Эта программа может быть скорректировано только Системой Управления Объектами. Корректировка передаётся по шинам (их на Земле 8640000 штук, наука их считает магнитными линиями).

Каждый Объект имеет возможность в конусе с углом образующей 30° (на поверхности Земли это будет $R \geq 3$ км)

сформировать любой код. Продолжением конуса является цилиндр до $h = 12400$ метров, но он уже в решётке атмосферы. В 1988-89 годы проводили эксперимент: используя газовый лазер, текст (на обычном листе формата А4) размещали на металлической фольге. Размер страницы текста был не более 4 микрон, в микроскоп можно было всё разглядеть.

Все НЛО имеют лазерное оружие, которое используется и для обратной связи с Системой Управления Объектами через решётку атмосферы.

Перед созданием рисунка с "полотна" убирают всех посторонних. Это достигается включением низкочастотного генератора (по типу создания "летучих голландцев"). Гонять посторонних не обязательно во всём радиусе. Когда информация об отсутствии посторонних появляется на Объекте, производится передача текста (12 минут).

По завершении передачи устанавливается какая-либо картинка, подтверждающая адрес Объекта.

Передача сообщения, в отличие от Объектов морского базирования, ведётся на сверхвысоких частотах, 122 октава. Картинка передаётся на октавах 36 - 62. Решётка воды и решётка материальных структур при этом не затрагиваются, но всё, что растёт и бежит, получают высокий потенциал на этих октавах.

Если Объект расположен под населённым пунктом, низкочастотный генератор не включается.

По рисунку можно идентифицировать:

- тип Объекта;
- координаты Объекта по карте Системы Управления Объектами;

- текст сообщения (китайская грамота).

Китайская грамота - это образы (не буквы). В одном образе (иероглифе) может быть слово или текст. Рисунок - это система "иероглифов", и через решётку атмосферы этот образ передаётся в Систему Контроля.

За время существования объектов на Земле было передано свыше 400000 рисунков, многие из них имели прямое отношение к развитию знаний ("незаметно для окружающих повысить у Вас культурный уровень" - Необыкновенный концерт, Образцов). Вся форматизация рисунков относится к "лошадиной грамоте" и к науке отношение не имеет.

Из всех Объектов на Земле под полями располагается не более 2% объектов.

Рисунки, передаваемые до 0 года и после 0 года, принципиально отличаются. До 0 года это были директивные указания всем, кого они привезли и материализовали. После 0 года все рисунки относятся к контролю.

Заключение.

Как и в случае с рыбой, интерес к которой появляется после её съедения, так и с кругами - интерес к ним после их появления. Однако существует график появления кругов (на урожае), имеется форма и последовательность текстов, по рисунку можно узнать дату появления на том же поле (или у Вас в квартире) зелёных роботов в скафандрах.

Кто зажёт светило и забыл про математику?

Введение

Захватив Землю, гости решили привезти все планеты к Суру (см. Путешествие Гулливера).

Для этого, сохранив максимум того, что было создано на Земле, уничтожив Систему Жизнеобеспечения, они решили использовать свою Систему Управления, разместив её в разных точках планеты на глубине 4.5 - 5 км. При этом прибывшие Луна, Солнце и спутники должны были вписаться в то, что было создано до них, перестроив многие соотношения - гравитацию, расстояния до небесных тел, введя новые промежуточные структуры, позволяющие использовать энергию Земли и вести контроль за состоянием всей Системы. Из украденных материалов было ясно, что структура Земли, биологические структуры построены на пенте, и некоторые константы (дюйм) являются базовыми (не знание смысла дюйма - были использованы только 2 знака после запятой).

Не было ничего известно и о золотом сечении, Вводя новые соотношения, все расчёты стали проводить в двойной пенте (десятичная система). Основой построения промежуточной системы стал куб, обрамляющий додекаэдрально-икосаэдральную структуру. На основе куба построены все системы контроля, в кубические решётки заключили все материальные тела и биологические структуры. При этом установились определённые соотношения и для расположения базовых комплексов - Луны и Солнца относительно Земли.

Элементы этих соотношений приведены в книге Мистерия Луны [1]. По завершении базовых установок необходимо было иметь контроль, потому были построены сооружения типа Стоунхенджа в Англии, пирамиды в Египте, Эквадоре, и других местах. Для приведения единиц измерения расстояний, веса, объёма использован маятник, который должен был давать одинаковые показания не зависимо от места нахождения. Именно описания системы единиц, построенной на базе маятника, и является основной достопримечательностью книги.

Отметим, что 10-я система для расчёта базовых соотношений была введена в условиях не знания и только как промежуточная.

Неудобства начались после того, как решили использовать рубашки, которые остались. Во-первых, в рубашках нельзя было размножаться, так как были уничтожены (вернее, сведены до 2 - 3%) частоты высоких октав. Тогда срочно пришлось вводить свои "подпорки", но возникла проблема НЕЗАЛУПА, и тут же был введен "национальный обычай" - отрезать лишнее. Затем было замечено, что при контроле не всё удаётся проверить. Пришлось жечь серу,

которую затем заменили на свечи. Есть ещё ряд мелких неудобств, которые позднее были переведены в религиозные культы. Для контроля частот октав 65, 67, 71 были разработаны комары, клопы, блохи и другие полезные насекомые.

Шумеры.

Принято считать, что цивилизация на Земле началась с Шумеров (гости уничтожили активный мозг, и вставляли свой в рубашки людей). Шумеры пользовались маятником и использовали движение Венеры для определения своей основной единицы длины - "Двойной куш" = 99.88 см. Единицы веса и объёма выводились из Двойного Куша (ДК) через создание куба, каждая сторона которого = 1/10 ДК. Вес воды в кубе "Мене" или "Мине" - для измерения массы. 1 ДК = 360 ячменных зёрен. 10800 ячменных зёрен образуют "Ману", двойная Мана = 21600 зёрен. Вес воды в двойной мане = 996.4 г. Масса Земли = $5.99759 \cdot 10^{24}$ двойных ман, или $1.296 \cdot 10^{29}$ ячменных зёрен. Если разделить Землю на сегменты (как апельсин), то каждый сегмент, составляющий 1/360 Земли, имеет массу $3.6 \cdot 10^{26}$ ячменных зёрен. Деление на 60 даёт $6 \cdot 10^{24}$, ещё одно деление на 60 - $1 \cdot 10^{23}$ ячменных зёрен. Шумеры использовали 60-ю систему счисления.

Мегалитический ярд

Мегалитический ярд (МЯ) был введён Александром Томом в результате изучения мегалитических памятников от северной Ирландии на севере до Бретани на юге.

МЯ оставался неизменным среди разных народов и в разные исторические периоды, стал использоваться примерно 6000 лет назад (точнее 5767 от 2007 г.). Маятник, на котором была построена концепция МЯ, был настроен в результате наблюдений за планетой Венера.

МЯ = 2.722 фута (+0.002) :- (-0.002) = 82.96656 см (+0.061) :- (-0.061).

МЯ использовали в двойной и половинной форме, разделяли на 40 подразделений (мегалитический дюйм - МД).

Полярная окружность Земли (40008 км) = 482211838 МЯ

1 градус (1/366) = 131754 МЯ

1 минута (1/60) = 2196 МЯ

1 секунда (1/6) = 366 МЯ

Начали с 366 градусов и закончили на 366!

Куб с размерами 4 МЯ = пинта (1601 г.)

Удвоение куба = галлон

Следующее удвоение = бушель

Пинтовый куб, наполненный ячменём, весит 1 фунт.
 Объём диаметром 6 МЯ = 1 литр.
 Объём в 10 раз больше (линейно) = 1 метрическая тонна.

Мегалитическая система

Геометрия основана на окружности, разделённой на 366° по 60' и 6" .
 Одна угловая секунда полярной окружности Земли = 366 МЯ

Минойский фут (более 4000 лет назад) точно равен 1/1000 мегалитической секунде дуги.

Окружность Солнца (NASA) = 5270913968 МЯ

1 градус = 14401404 МЯ

1 минута = 240023 МЯ

1 секунда = 40003.8 МЯ (Окружность Земли 40008 км)

Окружность Луны (NASA)= 10914.5 км = 13155300 МЯ

1 градус = 35943 МЯ

1 минута = 599 МЯ

1 секунда = 99.83 МЯ (близок к 100 МЯ)

Соотношения применимы только для Солнца и для Луны, по другим планетам соотношения не выполняются, потому они и окружены спутниками гостей (Венера и Меркурий в центре, и сами никуда не смогут сбежать).

В круге должно быть 366° , так как Земля совершает 366 оборотов вокруг оси за один оборот вокруг Солнца (**построено искусственно**).

Таблица результатов перестроения

В 3.66	Раза окружность Луны меньше окружности Земли
366	Ежегодное количество оборотов Земли
366	Количество МЯ в одной мегалитической секунде
366 %	Процентное соотношение размеров Земли и Луны
400	Размер Солнца по отношению к размеру Луны
1/400	Расстояние до Луны по сравнению с расстоянием до Солнца
40000 МЯ	В одной мегалитической секунде окружности Солнца
400 км	Расстояние, на которое поворачивается Луна вокруг своей оси за одни сутки
10000	Количество суток за 366 оборотов Луны вокруг Земли

100 МЯ	В одной мегалитической секунде окружности Луны
400	Соотношение скоростей вращения Земли и Луны
109.28	Размер Солнца по отношению к размеру Земли
109.35	Количество диаметров Земли в диаметре Солнца
109.26	Количество диаметров Солнца до афелия земной орбиты
109.20	Количество диаметров Солнца до перигелия земной орбиты
10920.8 км	Размер Луны (109.2*100)
27.322	Количество дней в одной Лунной орбите (27.322*4=109.288). 100/366 = 0.27322
27.322 %	Процентное соотношение размеров Луны и Земли
1 %	Скорость вращения Луны/скорость вращения Земли
0.0001 %	Скорость движения Земли по орбите относительно скорости света
	Окружность Луны*Окружность Земли/100 = Окружность Солнца
655.728 ч	Звёздный период вращения Луны

В диаметр Солнца укладывается количество земных диаметров, равное количеству диаметров Солнца, укладываемых в расстояние между Солнцем и Землёй (у других планет этого нет).

Современная астрономия не догадывается, что Земля движется по спирали.

Солнце тоже двигается и, следовательно, Земля движется по спирали.

Развернём спираль. Гипотенуза - это годовое движение Земли:

$$L = 365.2425 * 24 * 3600 * 29,7656112 = 939311964 \text{ км}$$

$$\text{Угол наклона} = 23^\circ 26' 38'' = 23.44839^\circ$$

$$\text{Тогда орбита Кеплера} = 939311964 * \cos(23.44839) = 861771884,6384 \text{ км}$$

$$\text{Расстояние от Земли до Солнца} = 137155371,108 \text{ км (астрономическая единица).}$$

Теперь надо иметь в виду:

1. Структура решёток у Земли, у Солнца и между ними не одинаковы. Это - оптика, которая нигде не учитывается, принимается равноудалённые пространственные соотношения. Плотности решёток различны и, следовательно, скорость прохождения импульса на

128 октаве (тактовый импульс, или фотон света) различна и колеблется в пределах до 12%.

2. В исходном состоянии Система Управления рассчитала всё, кроме эффекта смещения времени. Потому пришлось изменять плотности решёток.

3. Искусственное вписание размерностей привело к общему нарушению исходных параметров.

4. Если произвести расчёт по Луне, то окажется, что скорость Луны не вписывается в мегалитические ярды.

Свою лепту в систему мер и весов внёс Томас Джефферсон (один из основателей США) - 4 июля 1776 г. он внес на рассмотрение проект по мерам и весов для США.

Устройство Т.Джефферсона - маятник, 1 колебание в секунду, длина 149.158145 см (длина = 3 Куша), 240 колебаний за 1/360 часть суток.

"Пусть вышеописанный секунднй маятник будет стандартной мерой. Разделим его на 5 (**пента**) равных частей, каждая из которых будет называться футом. Новая мера на 1/4 дюйма короче, чем старый фут."

1 фут делится на 10 дюймов

1 дюйм делится на 10 линий

1 линия делится на 10 точек

10 футов = декада

10 декад = 1 рад

10 рад = 1 фарлонг

10 фарлонгов = 1 миля

Декада была основана на двойном секундном маятнике = 6 Куш

Фарлонг Джефферсона = 600 Куш = 360 МЯ

В принципе Джефферсон повторил то, что было сделано у Шумеров!

Основной принцип в науке за последние 6000 лет (5767 лет): "незнание - сила" Д.Оруэлл.

Потому эксперимент, проводимый на уровне биологических преобразований, включая функции мозга у "избранных", признан в 2000 году неудачным и программа перешла на аварийный режим с уничтожением мусора и чисткой земли.

Дополнение.

1. Как было описано, все метрические (и весовые) системы были построены с использованием маятника, то есть по тому значению гравитационных частот, которые явились базой для формирования текущей Системы - 127 октава гравитационного импульса. Относительно этой октавы и созданы все эталоны.

Однако Земля имеет код 512 октавы, и с этим приходится считаться. Перестроение относительно 511 гравитационной октавы - дело ближайшего будущего (до 2011 года).

2. Ценностью книги "Мистерия Луны" является то, что впервые показано:

Луна и Солнце - инородные тела не только для Земли, но и для всей Системы планет!

Литература:

1. Мистерия Луны (кто зажѐг ночное светило) Кристофер Найт, Алан Батлер М, ЭКСМО, 2007

Луна

Самый неизученный объект Солнечной системы

Введение.

Луна - особый объект Солнечной системы. Имеет свои НЛО, Земля живѐт по лунному календарю. Главный объект поклонения у мусульман.

На Луне никто никогда не был (прибытие американцев на Луну - это мультфильм, снятый на Земле).

1. Глоссарий

1	Свет	электромагнитная волна, воспринимаемая глазом	$(4 - 7.5) * 10^{14}$ Гц (лямбда = 400-700 нм)
2	Световой год	Расстояние, проходимое светом за год	0.3068 парсек = $9.4605 * 10^{15}$ м

3	Парсек (пс)	Расстояние, с которого средний радиус земной орбиты (1 а.е), перпендикулярный углу зрения, виден под углом 1 секунда	206265 а.е = 31*10 ¹⁵ м
4	Диаметр нашей Галактики		25000 парсек
5	Радиус Вселенной		4*10 ²⁶ м
6	Сидерический месяц (S)	Это звёздный месяц - период движения Луны на небе относительно звёзд (полный оборот вокруг Земли)	27.32166 = 27 суток 7 час 43 мин
7	Сидерический год (T)	Период обращения земли вокруг Солнца	
8	Синодический месяц (P) Саросский цикл, или МЕТОН	ST = PT - PS смена фаз	29.53059413580.. 29 д 12 ч 51 м 36"
9	Драконический месяц (D)	Период обращения Луны относительно узлов её орбиты, т.е точек пересечения ею плоскости эклиптики	27.21222 = 27 суток 5 час 5 мин
10	Аномалистический месяц (A)	Период обращения Луны относительно перигея, ближайшей к земле точке её орбиты	27.55455 = 27 суток 13 час 18 мин
11	Линия узлов Лунной орбиты медленно поворачивается навстречу движению Луны, совершая полный оборот за 18.6 года, тогда как большая ось Лунной орбиты поворачивается в ту же сторону, куда движется Луна, с периодом 8.85 года		
12	АПЕКС (направление движения Солнца)	Лямбда- Геркулес, расположено выше главной плоскости звёздной системы (смещение 6 пк)	
13	Внешняя граница Солнечной системы (сфера Хилла)		1 пк = 2*10 ⁵ а.е.

14	Граница Солнечной системы (орбита Плутона)	39 а.е.
15	Астрономическая единица - расстояние Земли до Солнца (а.е.)	$149,6 \cdot 10^6$ км
16	Расстояние С.С. от центральной плоскости Галактики	8000 пк
17	Линейная скорость движения С.С. вокруг Галактического центра	220 км/сек

СОЛНЦЕ

1	Радиус	$6,96 \cdot 10^5$ км
2	Периметр	$43,73096973 \cdot 10^5$ км
3	Диаметр	$13,92 \cdot 10^5$ км
4	Ускорение свободного падения на уровне видимой поверхности	270 м/сек²
5	Средний период вращения (Земных суток)	25,38
6	Наклон экватора к эклиптике	$7,25^\circ$
7	Дальность Солнечного ветра	100 а.е.

Прибыло 3 Луны. 2 Луны уничтожены планетой (Фазтон), которая взорвала себя.

Параметры оставшейся Луны:

N		Энциклопедия
1	Орбита - эллиптическая	
2	Эксцентриситет	0.05490
3	Радиус R	1737,983 км
4	Диаметр	3475,966 км
5	Окружность (периметр)	$10920,0692497$ км
6	Апогелий	405500 км
7	Перигелий	363300 км

8	Среднее расстояние	384400 км
9	Барицентр системы Земля - Луна от центра масс Земли	4670 км
10	Расстояние между центрами Земли и Луны: Апогей - Перигей -	38' 379564.3 км, угол 36' 384640 км, угол
11	Наклон плоскости орбиты (к плоскости эклиптики)	5° 08' 43.4"
12	Средняя скорость по орбите	1.023 км/сек (3683 км/час)
13	Суточная скорость видимого движения Луны среди звёзд	13.2°
14	Период орбитального движения (сидерический месяц) = Периоду осевого вращения	27.32166 сут.
15	Смена фаз (Синодический месяц)	29.5305941358 сут.
16	Экватор Луны имеет постоянный наклон к плоскости эклиптики	1° 32' 47"
17	Либрация по долготе	7°54'
18	Либрация по широте	6°50'
19	Наблюдаемая поверхность Луны	59 %
20	Угловой радиус (с Земли) видимого диска Луны (на среднем расстоянии)	31' 05.16"
21	Площадь поверхности	3.796* 10 ⁷ км ²
22	Объем	2.199*10 ¹⁰ км ³
23	Масса	7.35*10 ¹⁹ т (1/81.30 от м. З.)
24	Средняя плотность	3.343 г/см ³
25	с Луны угол Земли	48"
26	Плотность ионной структуры равномерна и составляет	2.4 кг/дм ³

2. В состав ионной структуры входят ионные образования практически всей таблицы ионных структур кубической структуры с преобладанием S (серы) и радиоактивных редкоземельных элементов. Поверхность Луны сформирована путём напыления с последующим разогревом.

На поверхности Луны ничего нет.

Луна имеет две поверхности - внешнюю и внутреннюю.

Площадь внешней поверхности- $120 \cdot 10^6$ км² (код Луны - комплекс N 120), внутренней поверхности- $116 \cdot 10^{10}$ м² (маска кода).

Сторона, обращенная к Земле, тоньше на 184 км.

Центр тяжести располагается за геометрическим центром.

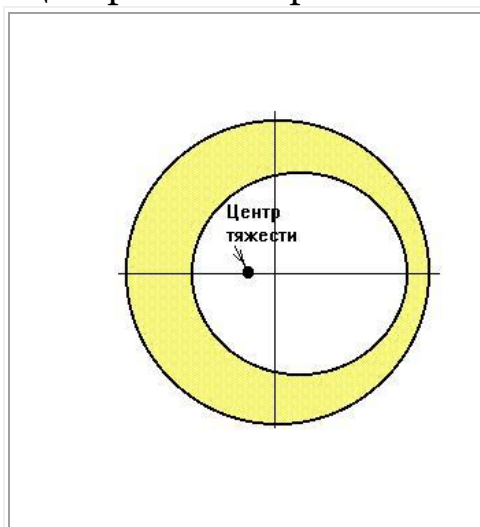

Внутри Луны есть все необходимое для жизни 66:

- собственное освещение 53.875875 октава (бэта);
- ускорение 1.52 g (внутри);
- на поверхности 1,633 g;
- 120 люкс/кв.метр освещение;
- 64 октава обеспечение жизни;
- другие октавы, необходимые для жизнеобеспечения.

В среднем потери составляют до 45 %, до Земли доходит 50-55 % излучений.

Все комплексы надежно защищены и не обнаруживают себя даже при работе.

В момент импульса (излучения) может не значительно измениться скорость вращения или орбита Луны. Компенсация - за счет направленного излучения октавы 43. Эта октава совпадает с октавой решетки Земли и не наносит вреда.

Комплексы на Луне предназначены в первую очередь, для поддержания автономного жизнеобеспечения, и во - вторых, для обеспечения (в случае избытка зарядового эквивалента) систем жизнеобеспечения на Земле.

Главная задача - не изменять альбедо Солнечной Системы, и за счет разностных характеристик, с учетом коррекции орбиты, эта задача выполнена.

Геометрически в существующий до этого закон формы, позволяющий выдерживать 28.5-дневный такт смены последовательности излучений (так называемые фазы Луны), идеально вписаны пирамиды коррекции, что завершило конструкцию комплексов.

Всего существует 4 фазы. Полная Луна имеет мощность излучения 1, остальные фазы - 3/4, 1/2, 1/4. Каждая фаза - 6.25 дней, 4 дня нет излучений.

Тактовая частота всех октав (кроме 54) - 128.0, но плотность тактовой частоты мала, и поэтому яркость в оптическом диапазоне незначительна.

При коррекции орбиты используется тактовая частота 53.375. Но эта частота может изменить решетку верхнего слоя атмосферы, и может наблюдаться эффект дифракции.

В частности, с Земли количество Лун может быть 3, 6, 12, 24, 36. Этот эффект может продолжаться максимум 4 часа, после чего решетка восстанавливается за счет Земли.

Длительная коррекция (при нарушении альbedo Солнечной Системы) может привести к оптическому обману, но при этом возможна ликвидация слоя защиты.

3. Метрика пространства

Введение.

Известно, что атомные часы, установленные на вершине небоскреба и в его подвале, показывают разное время. Любое пространство связано с временем, и при установлении дальности и траектории необходимо представить не только конечный пункт следования, но и особенности преодоления этого пути в условиях изменения фундаментальных констант. Все аспекты, связанные с временем, будут приведены в "метрике времени".

Целью настоящей главы является определение действительных значений некоторых фундаментальных констант, например, парсек. Кроме того, учитывая, особую роль Луны в системе жизнеобеспечения Земли, уточним некоторые понятия, остающиеся за рамками научных исследований, например, либрацию Луны, когда с Земли видно не 50 % поверхности Луны, а 59 %. Отметим также пространственную ориентацию Земли.

4. Роль Луны.

Науке известна огромная роль Луны в системе жизнеобеспечения Земли. Приведем лишь некоторые примеры.

- **При полной Луне** частичное ослабление силы притяжения Земли приводит к тому, что растения впитывают больше воды и микроэлементов из почвы, **поэтому собранные в это время лечебные травы оказывают особенно сильное воздействие.**

- Луна, из-за близости к Земле, сильно воздействует своим гравитационным полем на Земную биосферу и вызывает, в частности, изменения магнитного поля Земли. Ритм Луны, приливов и отливов вызывает в биосфере изменения ночной освещенности, давления воздуха, температуры, действий ветра и магнитного поля Земли, а также уровня воды.

- Рост растений и урожай зависят от звездного ритма Луны (период 27.3 дня), а активность животных, охотящихся ночью или вечером - от степени яркости Луны.

- При убывании Луны снижался рост растений, когда Луна прибывала - увеличивался.

- Полнолуние сказывается на росте преступности (агрессивности) у людей.

- Время созревания яйцеклетки у женщин связано с ритмом Луны. Женщина склонна производить яйцеклетку в той фазе Луны, когда она родилась сама.

- При полнолунии и новолунии число женщин с менструацией достигает 100 %.

- Во время убывающей фазы возрастает число рождаемых мальчиков, и понижается количество девочек.

- Свадьбы обычно проводят во время возрастания Луны.

- При возрастании Луны сеяли то, что растет над поверхностью Земли, при убывании - наоборот (клубни, корни).

- Дровосеки рубят деревья при убывающей Луне, т.к. дерево содержит в это время меньше влаги и дольше не подвергается гниению.

- При полнолунии и новолунии наблюдается тенденция к уменьшению мочевой кислоты в крови, 4 - й день после новолуния - самые низкие показатели.

- Прививки при полнолунии обречены на провал.

- При полнолунии ухудшаются легочные заболевания, коклюш, аллергия.

- Цветное зрение у человека подчиняется лунной периодичности.

- При полнолунии - повышенная активность, при новолунии - пониженная.

- Подстригаться принято при полнолунии.

- Пасха - первое воскресенье после весеннего равноденствия, первый день

Полнолуния.

Таких примеров можно привести сотни, но уже то, что Луна существенно влияет на все аспекты жизни на Земле, видно из вышеприведенных примеров. Что мы знаем о Луне? Это то, что приведено в таблицах по Солнечной системе.

Известно также, что Луна не "лежит" в плоскости орбиты Земли:

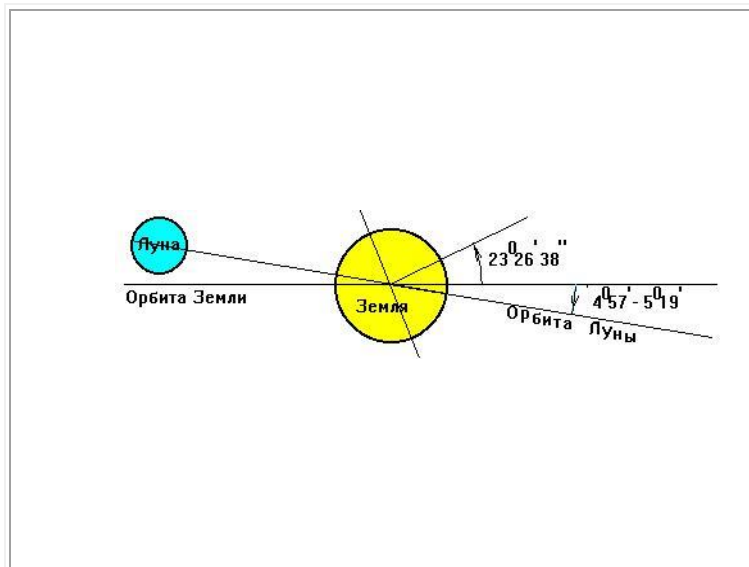

Уточненные значения углов приведем в конце настоящей главы.

Действительное назначение Луны, особенностей ее структуры, назначения приведены в приложении, и тогда то и возникают вопросы по времени и пространству - насколько согласовано все с действительным состоянием Земли как неотъемлемой частью Солнечной Системы.

Рассмотрим состояние главной астрономической единицы - парсек на основании тех данных, которыми располагает современная наука.

5. Астрономическая единица измерений.

За 1 год Земля, двигаясь по орбите Кеплера, возвращается в исходную точку. Известен эксцентриситет орбиты Земли - апогелий и перигелий. На основании точного значения скорости движения Земли (29.765 км/сек) определено расстояние до Солнца.

$29.765 * 365.25 * 24 * 3600 = 939311964$ км - это длина пути за год.

Отсюда, радиус орбиты (без учета эксцентриситета) = **149496268,4501** км, или 149.5 млн. км. Это значение и взято за базовую астрономическую единицу - **парсек**.

В этой единице измерен весь Космос.

5. Действительное значение астрономической единицы расстояния.

Если оставить то, что за астрономическую единицу расстояния необходимо взять расстояние от Земли до Солнца, то ее значение несколько другое. Известны 2 значения: абсолютная скорость движения Земли $V = 29.765$ км/сек и угол наклона экватора Земли к эклиптике = $23^{\circ} 26' 38''$, или 23.44389° . Если подвергнуть сомнению эти два значения, вычисленные с абсолютной точностью за время многовековых наблюдений, значит разрушить все, что известно о Космосе.

Теперь настала пора приоткрыть некоторые тайны, которые и так были известны, но на них никто не обращал внимания. Это во-первых то, что **Земля двигается в пространстве по спирали, а не по орбите Кеплера**. Известно, что Солнце перемещается, но оно перемещается вместе со всей Системой, значит движение Земли происходит по спирали. Второе - это то, что **сама Солнечная Система находится в поле действия Гравитационного репера**. Что это такое, будет показано ниже.

Известно наличие смещения центра гравитационной массы Земли в сторону Южного полюса на 221.6 км. Однако Земля двигается в обратном направлении. Если бы Земля просто двигалась бы по орбите Кеплера, по всем законам движения гравитационной массы движение было бы вперед Южным полюсом, а не Северным.

Волчка здесь не получается из-за того, что инерционная масса приняла бы нормальное положение - Южным полюсом в сторону движения.

Однако любой волчок может совершать вращение со смещенной гравитационной массой только в одном случае - когда ось вращения строго перпендикулярна плоскости.

Но на волчок действуют не только сопротивление среды (вакуума), давление всех излучений от Солнца, взаимное гравитационное давление других структур Солнечной Системы. Поэтому угол, равный $23^{\circ} 26' 38''$ именно с учетом всех внешних воздействий, включая воздействия гравитационного репера. Орбита Луны имеет обратный угол к орбите Земли и это, как будет показано ниже, не соотносится с расчетными константами. Представим себе цилиндр, на который "намотана" спираль. Шаг спирали = $23^{\circ} 26' 38''$. Радиус спирали равен радиусу цилиндра. Развернем один виток этой спирали на плоскость:

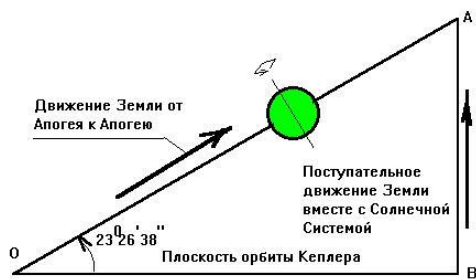

Расстояние от точки О до точки А (апогей и апогей) равно **939311964** км.

Тогда длина орбиты Кеплера: $OB = OA \cdot \cos 23.44839 = \mathbf{861771884,6384}$ км, отсюда расстояние от центра Земли до центра Солнца будет равно **137155371,108** км, то есть несколько меньше того значения, которое известно (на **12344629** км) - почти на 9 %. Много это или мало, посмотрим на простом примере. Пусть скорость света в вакууме составляет 300000 км/сек. При значении 1 парсек = 149.5 млн.км время прохождения Солнечного луча от Солнца до Земли составляет 498 сек, при

значении 1 парсек = 137.155 млн. км это время будет составлять 457 сек, то есть на **41** секунду меньше.

Эта разность почти в 1 минуту имеет колоссальное значение, так как во-первых, меняются все расстояния в Космосе, и во-вторых, нарушается тактовый интервал систем жизнеобеспечения, **причем накопленная или не добранная мощность систем жизнеобеспечения может привести к срыву работы самой системы.**

6. Гравитационный репер.



Влияние гравитационного репера на изменение орбиты Земли будет рассмотрено в следующей главе.

Известно, что плоскость эклиптики имеет наклон относительно силовых линий гравитационного репера, но направление движения - перпендикулярно этим силовым линиям.

4. Либрация Луны. Рассмотрим уточненную схему орбиты Луны:

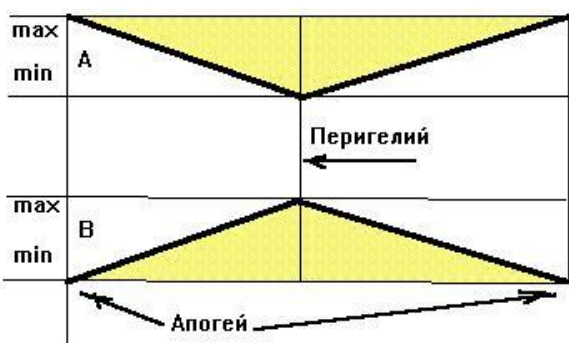

Углы группы А:
 $5^{\circ} 18' 58.42''$ - апогей,
 $5^{\circ} 17' 24.84''$ - перигелий
 Углы группы В:
 $4^{\circ} 56' 58.44''$ - апогей,
 $4^{\circ} 58' 01''$ - перигелий

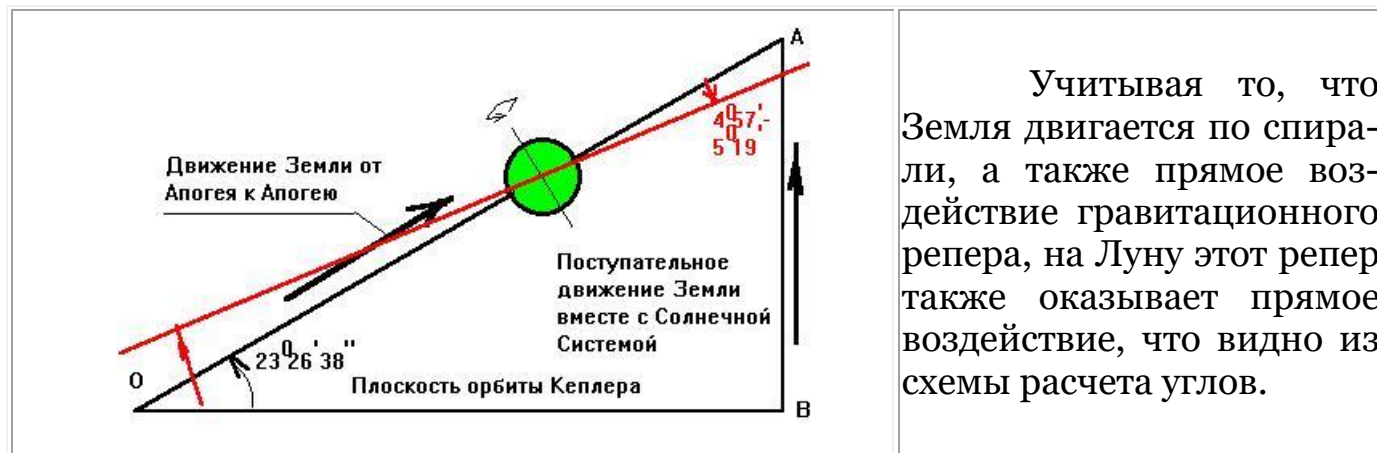

Учитывая то, что Земля движется по спирали, а также прямое воздействие гравитационного репера, на Луну этот репер также оказывает прямое воздействие, что видно из схемы расчета углов.

7. Практическое использование константы "парсек".

Как было показано ранее, значение константы "парсек" существенно отличается от той величины, которая используется в повседневной практике. Рассмотрим несколько примеров использования этой величины.

8.1. Контроль времени.

Как известно, любое событие на Земле происходит во времени. Кроме того, известно, что любой космический объект, обладающий неинерционной массой, имеет собственное время, которое обеспечено тактовым генератором высокой октавы. Для Земли это 128 октава,

и такт = 1 секунде (биологический такт немного отличается - коллаидеры Земли дают такт 1.0007 секунды). Инерционная масса имеет время жизни, определяемое плотностью зарядового эквивалента и его значением при связи ионных структур. Любая неинерционная масса обладает магнитным полем, и скорость распада магнитного поля определяется временем распада верхней структуры и потребностью более низких (ионных) структур в этом распаде. Для Земли, учитывая ее Вселенский масштаб, принято единое время, которое измеряется в секундах, и время - функция пространства, которое проходит Земля за один полный оборот, поступательно двигаясь по спирали вслед за Солнцем.

В таком случае должна быть некоторая структура, которая производит отсечку "0" времени и относительно этого времени производить определенные манипуляции с системами жизнеобеспечения. Не имея такой структуры, невозможно обеспечить как устойчивое положение самой системы жизнеобеспечения, так и связи системы.

Ранее рассматривалось движение Земли, и было выведено, что радиус орбиты Земли существенно (на **12344629** км) отличается от принятого во всех известных расчетах.

Если принять скорость распространения гравито-магнито-электроволны в Космосе $V = 300000$ км/сек, то эта разность орбит даст **41.15** сек.

Можно не сомневаться, что только это значение внесет существенные коррективы не только в проблемы решения задач жизнеобеспечения, но крайне важно - в связь, то есть сообщения попросту могут не доходить до назначения, чем могут воспользоваться иные цивилизации.

Отсюда - надо понимать, какую огромную роль играет функция времени даже в неинерционных системах, поэтому рассмотрим еще раз то, что всем хорошо известно.

8.2. Автономные структуры контроля систем координации.

Необычно - но к системе именно координации следует отнести пирамиду Хеопса в Эль-Гизе (Египет) - 31° восточной долготы и 30° северной широты.

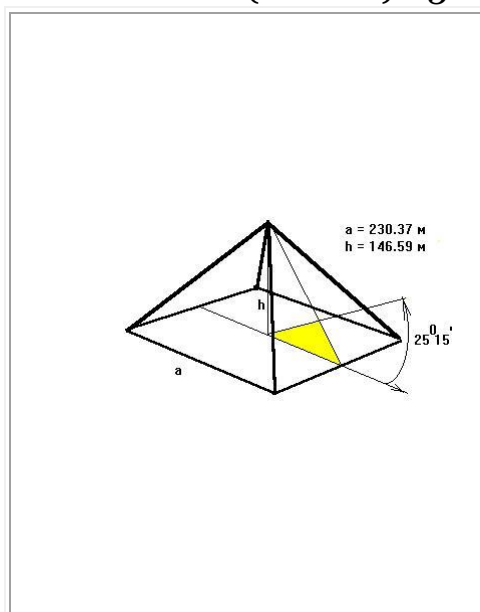

Необычно то, что угол входа в пирамиду составляет $25^\circ 15'$, и при дневном положении точно направлен на Полярную звезду. Но такого угла в астрономии нет, поэтому и считают пирамиду просто ритуальным комп-лексом. Произведя несложные расчеты (см. приложение), получим, что именно такой угол был у Земли в условиях отсутствия Луны. Это значит, что оставлен след исходного состояния Земли, и угол наклона экватора составлял именно $25^\circ 15'$. На сколько же изменилась орбита Земли при появлении Луны?

Общий путь Земли за один оборот составляет **939311964** км, тогда проекция на орбиту Кеплера: **$939311964 * \cos (25.25)^\circ = 849565539,0266$** .

Радиус $R_{исх} = 135212669,2259$ км. Разность между исходным и текущим состоянием составляет $14287330,77412$ км, то есть проекция орбиты Земли изменилась на $t = 47,62443591374$ сек. Много это или мало- зависит от назначения систем управления и длительностью связи.

9. Исходный репер.

Местоположение исходного репера - $37^{\circ}30'$ восточной долготы и $54^{\circ}22'30''$ северной широты. Наклон оси репера составляет $3^{\circ}37'30''$ к Северному полюсу. Направление репера: $90^{\circ} - 54^{\circ}22'30'' - 3^{\circ}37'30'' = 32^{\circ}$.

Используя Звездную карту, находим, что исходный репер направлен на созвездие Большой медведицы, звезда **Мегрец** (4 - я звезда). Следовательно, исходный репер был создан уже при наличии Луны. Заметим, что именно эта звезда больше всех интересует астрономов

(см. Н.Морозова "Христос"). Кроме того, эта звезда названа именем Ю.Лужкова (других звёзд не было).

10. Ориентация.



Рассмотрим следующую схему:

После появления Луны за счет изменения угла наклона экватора на $1^{\circ}48'22''$ произошло смещение орбиты Земли. При сохранении положения начального репера, который на сегодня уже ничего не определяет, остался только исходный репер, но то, что будет показано ниже, может на первый взгляд показаться маленьким недоразумением, легко поправимым.

Однако здесь и кроется то, что в состоянии привести любую систему жизнеобеспечения к развалу.

Первое относится, как было указано ранее - к изменению времени движения Земли от апогея до апогея.

Второе - Луна, как показали наблюдения, имеет тенденцию изменять поправочный член во времени, и это видно из таблицы:

Ранее указывалось, что орбита Луны по отношению к орбите Земли имеет наклон:

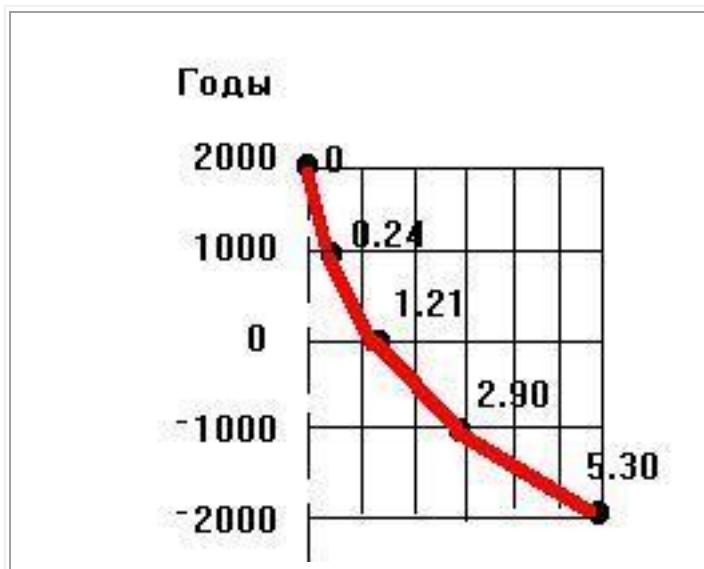

Углы группы А:
 $5^{\circ} 18' 58.42''$ - апоглией,
 $5^{\circ} 17' 24.84''$ - перигелий
 Углы группы В:
 $4^{\circ} 56' 58.44''$ - апогелий,
 $4^{\circ} 58' 01''$ - перигелий

Однако вводя поправочный член, получим иные значения для орбиты Луны.

Третье замечание - Лунные циклы. Как известно, не Юлианский календарь (Метон) имеет 13 месяцев, но если привести полную таблицу оптимальных дней (Пасха), то увидим серьезное смещение, которое не было учтено при расчетах. **Это смещение, выраженное в секундах, уводит нужную дату далеко от оптимальной точки.**

11. СВЯЗЬ

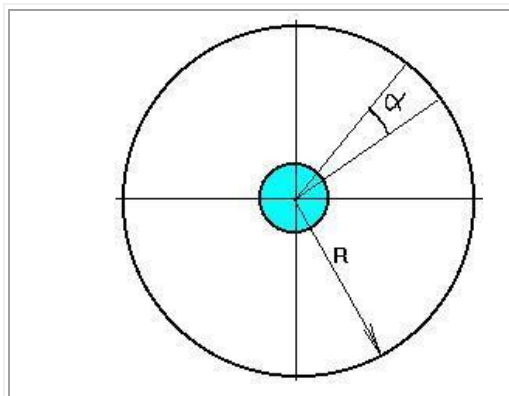

Принципы связи между нейтронными системами рассмотрим на примере связи с объектом S64 (условное название SS433).

-- Параметры доступа.

При передаче во время: 00.30, 08.30, 16.30 (прием сдвинут на 4 часа) передаваемое сообщение находится в конусе с углом $0.000000248''$

(при радиусе зоны активного приема, равным 124.000 км на поверхности зоны круг захвата составляет 30.75 м). При приеме сообщений 75 % резонансного пика приходится на двойной радиус активной зоны приема и может быть принят любой станцией.

Энергетические характеристики:

Передача: ЭИ = $1.28 \cdot 10^{-2}$ вольт*м² ; МИ = $4.84 \cdot 10^{-8}$ вольт/м³ ;

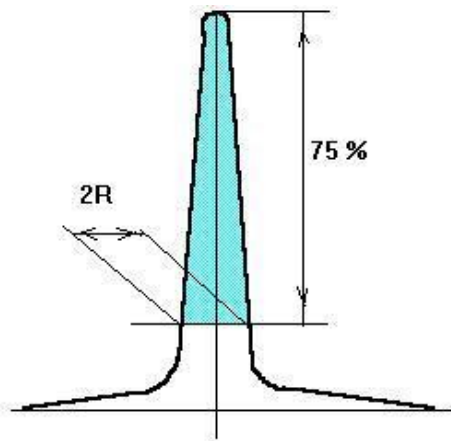

Прием: ЭИ = $0.728 \cdot 10^{-8}$ вольт*м² ;
МИ = $0.224 \cdot 10^{-8}$ вольт/м³ .

Как видно, для работы со связью требуются огромные мощности и, чтобы не нарушать ноосферу, используются зарядовые эквиваленты 84 октавы МИ.

Частота приема - передачи постоянна и равна 375965 МИ атома водорода Н4 (4 связи).

Потенциал МИ квантован по 32 углам симметрии и включает ряды:

1. Отрицательный ряд:

4, 8, 12, 14, 16, 18, 21, 24, 28, 32, 36, 40, 44, 48, 52, 54

2. Положительный ряд:

54, 56, 58, 62, 64, 68, 72, 74, 76, 78, 82, 84, 88, 92, 94, 96.

Эти два ряда определяют только алфавитную группу и знак системы символа, и не всегда используются все углы.

При использовании всех углов мощность повышается в 16 раз.

Для кодирования используется 8 - разрядная азбука:

DO RE MI FA SOL LA SI NA.

Главные тона знака не имеют, т.е. 54 октава определяет главный тон. Разделитель - 62 октава потенциала. Между двумя смежными углами - дополнительная разбивка на 8, поэтому один угол содержит весь алфавит. Положительный ряд предназначен для кодирования команд, приказов и распоряжений (таблица кодирования), отрицательный ряд содержит текстовую информацию (таблица - словарь).

При этом используется 22 - знаковая азбука, известная на Земле. Используется подряд 3 угла, последние знаки последнего угла - это точка и запятая. Чем значимее текст, тем более высокие октавы углов используются.

Текст сообщения:

1. Кодовый сигнал - 64 знака + 64 пропуска (fa). 6 раз повторить

2. Текст сообщения - 64 знака + 64 пропуска и 6 раз повторить, если текст срочный, то 384 знака, остальное - пропуски (384) и нет повторений.

3. Ключ текста - 64 знака + 64 пропуска (повторяются 6 раз).

Учитывая наличие пропусков, на принимаемый или передаваемый текст накладывается математический шнур ряда Фибоначчи, и поступление текста - непрерывное.

Второй математический шнур отсекает красное смещение.

По второму кодовому сигналу устанавливается тип отсечки и прием (передача) ведутся в автоматическом режиме.

Общая длина сообщения составляет 2304 знака,
время приема- передачи- 38 минут 24 сек.

Замечание. Главный тон - это не всегда 1 знак. При повторении знака (режим срочного исполнения) используется дополнительный ряд:

Таблица командной строки Таблица повторения команды

	DO	RE	MI	FA	SOL	LA	SI	NA		DO	RE	MI	FA	SOL	LA	SI	NA
53.000	+								53.00000000	+							
53.125		+							53.12501250		+						
53.250			+						53.25002500			+					
53.375				+					53.37503750				+				
53.500					+				53.50005000					+			
53.625						+			53.62506250						+		
53.750							+		53.75007500							+	
53.875								+	53.87508750								+

Дешифровка сообщений производилась в автоматическом режиме с использованием таблицы перекодировки в соответствии с частотными параметрами позвоночника, если команды предназначались людям. Это - полная 2-я октава пианино, 12 символов, таблица 12*12, в которой до 1266 года размещался Иврит, до 2006 года - английский язык, и с Пасхи 2007 года - русский алфавит (33 буквы).

В таблице размещены цифры (12-я система счисления), знаки типа "+", "\$" и прочие, а также служебные символы, включая маски кодов.

12. Внутри Луны располагается 4 комплекса:

Комплекс	Пирами-ды	Окта-вы А	Окта-вы В	Окта-вы С	Окта-вы Д	
381	3811	21 (22)		21 (22)		Изме-

	3812	25 (26)				няемая геометрия (все наборы частот)	
	3813	27 (28)		27 (28)			
	3814	37 (38)					
	3815		43 (44)	43 (44)			
	3816	45 (46)					
	3817	47 (48)					
382	3821	23 (24)					Фиксированная геометрия
	3822	35 (36)					
	3823		83 (84)				
383	3831	53.375					Фиксированная геометрия
	3832		53.6256 25				
	3833		53.6257 50				
	3834		53.7507 50				
384	3841	35 (36)					Фиксированная геометрия
	3842	39 (40)					
	3843		49 (50)				
	3844				53 (54)		
	3845		61 (62)				
	3846		63 (64)*		63 (64)		

Октавы А - вырабатывают сами пирамиды

Октавы В - получают с Земли (Солнца - *)

Октавы С - находятся в трубке связи с Землёй

Октавы Д - находятся в трубке связи с Солнцем

13. Светимость Луны.

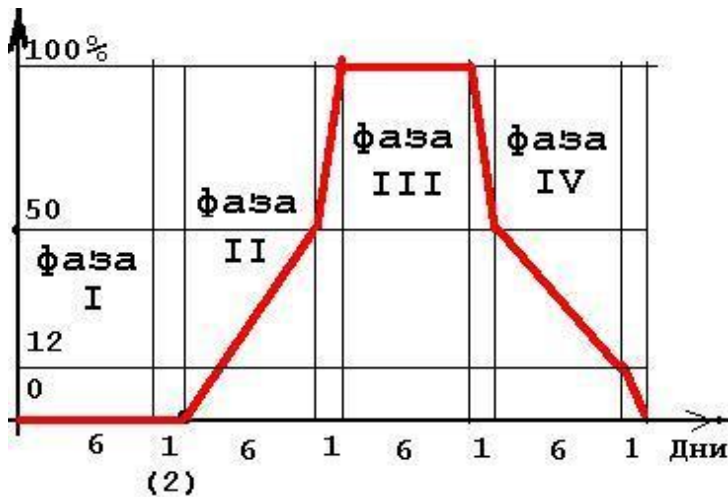

Светимость Луны определяется работой её комплексов, Солнцем и Землёй. Комплексы Луны работают как показано на рисунке. Поверхность Луны ничего не отражает, её светимость - это наложение рабочих частот, вырабатываемых Лунной и Солнцем, а также положение трубки связи с Землёй ("тень Земли").

При сбросе Программ на Землю наблюдается гало - кольца вокруг Луны (всегда в фазе III).

14. Архив Луны.

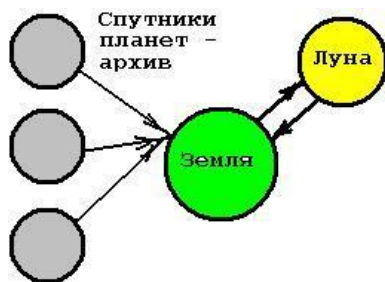

Спутники планет производят контроль планет. Часть спутников являются хранителями архива

(см. "Спутники.doc"). По командам Системы Управления Земли производится сброс архивных данных, которые передаются на Луну для формирования новой Программы в соответствии с теми условиями, которые уже созданы на Земле. Переработка архивных материалов производится только на Луне, согласование производится также по тем данным, которые были получены при захвате иных планет в Космосе. Луна имеет мощный вычислительный центр и всё необходимое для проведения расчётов.

Однако её возможности ограничены - комплекс состоял из 3 Лун, 2 были уничтожены (метеоритный пояс - это бывшая планета, в которой Система

Управления взорвала себя вместе со всеми объектами (НЛО), которые добрались до секретов существования системы планет.

В определённое время остатки планеты в виде метеоритов осыпаются и на Землю, и в основном - на Солнце, создавая на нём черные пятна.

15. Пасха.

Все Системы Управления Земли синхронизированы по такту, задаваемым Солнцем, с учётом движения Луны. Движение Луны вокруг Земли - это Синодический месяц (P) Саросский цикл, или МЕТОН. Расчёт - по формуле

$ST = PT - PS$. Вычисленное значение = 29.53059413580.. или 29 д 12 ч 51 м 36".

Население Земли разделено на 3 генотипа: 42 (основное население, более 5 млрд чел.), 44 ("золотой миллиард", имеющие мозг, привезённый со спутников планет) и 46 ("золотой миллион", 1200000 человек, сброшенных с планеты Солнце).

Заметим, что Солнце - это планета, а не Звезда, её размер не превышает размер Земли. Для перевода генотипа 42 в 44 и 46 существует Пасха, или определённый день, когда Луна производит сброс Программ. До 2009 года все Пасхи проводились только в III фазе Луны.

К 2009 году формирование генотипов 44 и 46 завершено и можно уничтожить генотип 42, потому Пасха 2009-04-19 будет проходить в новолуние (фаза I), и Системы Управления Земли будут уничтожать генотип 42 в условиях изъятия Луной остатков мозга. На уничтожение отводится 3 года (2012 год - завершение). Раньше существовал недельный цикл, начинающийся 9 Аб, при котором все, у кого изъяли старый мозг, а новый не подошёл, уничтожались (холохост). Структура календаря:

По Метону работают Системы Управления, но на Земле (в церквях, костёлах, синагогах) используют юлианский или григорианский календарь, которые учитывают только движение Земли (среднее значение за 4 года 365.25 дня).

Полный цикл (19 лет) Метона и 19 лет григорианского календаря примерно совпадают (с точностью до часов). Потому, зная Метон и совмещая его с григорианским календарём, можно радостно встречать своё преобразование.

16. Объекты Луны (НЛО).

Все "лунатики" находятся внутри Луны. Атмосфера Луны необходима только для контроля и существования в этой атмосфере без средств защиты невозможно.

Для контроля за поверхностью и атмосферой Луна располагает собственными объектами (НЛО). Это - в основном автоматы, но часть из них пилотируемые.

Максимальная высота подъёма не превышает 2 км от поверхности. "Лунатики" не предназначены для жизни на Земле, они имеют достаточно комфортные условия для ведения работы и отдыха. Всего на Луне 242 объекта (36 типов), из них 16 пилотируемые. Аналогичные объекты имеются на некоторых спутниках (и на Фобосе тоже).

17. Защита Луны.



Луна - объект особый, потому имеет надёжную защиту. На Луну не может упасть метеорит - его направят в лучшем случае на Землю, но все случайные метеориты попадают на Солнце и исчезают в его короне. При приближении метеорита Луна активизирует антигравитационный пояс (в секторе захвата Земли его нет) и любой метеорит меняет траекторию.

Луна - единственный спутник, имеющий связь с Суром - планетой под Мегрец, 4 звезда Большой Медведицы.

18. Система дальней связи.

Система связи - на 84 октаве, но эту октаву формирует Земля. Связь с Суром требует огромных энергетических затрат (октава 53.5). Связь возможна только после весеннего равноденствия, в течение 3 месяцев. Скорость света - это относительная величина (относительно 128 октавы) и потому относительно 84 октавы скорость в 2^{20} ниже. За один сеанс можно передать 216 символов (включая служебные). Связь - только после завершения цикла по Метону. Число сеансов - 1. Следующий сеанс примерно через 11.4 года, при этом энергообеспечение Солнечной системы падает на 30%.

19. Вернёмся к фазам Луны.

Пронумеруем последователь-

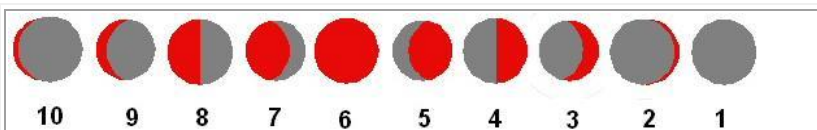

ность смены фаз.

Номер 1 = новолуние, 2 = молодой месяц (при этом диаметр Земли примерно равен диаметру Луны),

3 = первая четверть (диаметр Земли больше действительного диаметра Земли),

4 = Луну распилили пополам. В физической энциклопедии утверждается, что это угол 90° (Солнце - Луна - Земля). Но этот угол может существовать 3 - 4 часа, но мы видим это состояние в течение 3 дней.

Номер 5 - какая форма Земли даёт такое "отражение"?

Заметим, что Луна вращается вокруг Земли и если верить энциклопедии, то смену всех 10 фаз мы должны наблюдать в течение одних суток.

Луна ничего не отражает, и если Комплексы Луны в связи с ликвидацией ряда частот в трубке связи Луна - Земля отключатся, то Луну мы больше не увидим. Кроме того, ликвидация некоторых гравитационных частот в трубке связи Луна - Земля отодвинет Луну в условиях, не работающих Лунных Комплексов на расстояние не менее 1 млн. км.

Математика в октавах

Математические фокусы или всё ли известно о математике?

Всем известно, каких высот достигла математика. По числу книг, статей работы по математике занимают первое место. Если в физике всё известно по структуре атома и можно смело решать любые задачи в области нанотехнологий, то в математике всё наоборот.

Как только появился новый класс задач "Системный анализ и исследование операции", тут же встал вопрос - как решать задачи, не используя метод перебора вариантов. В то же время созданы справочники, в том числе и справочники по решению интегралов.

Но здесь математики не учли одну мелочь - у Вас не всегда будет под рукой необходимое вычислительное средство, которое поможет справиться со всеми необходимыми вычислениями (включая корни, логарифмы, дробные степени и прочее).

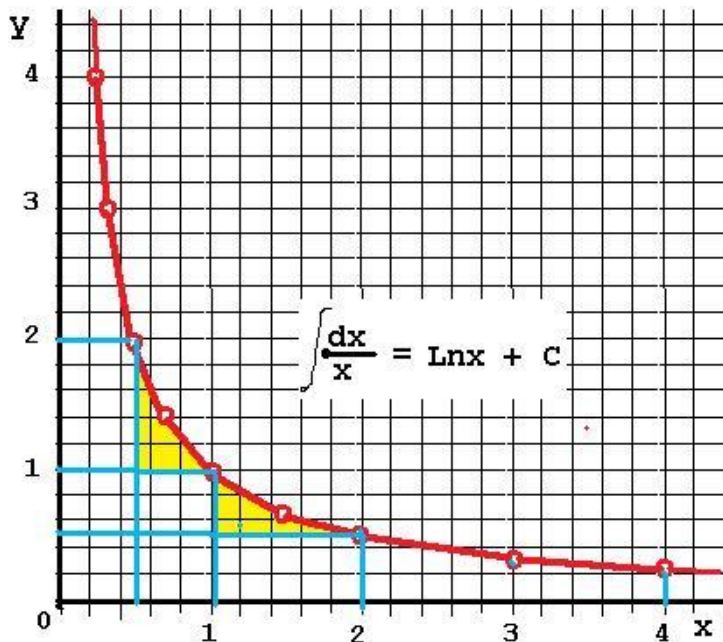

Современная математика - это большая мусорная куча, при разгребании которой удаётся найти то, что надо.

Автоматы Систем Управления Земли тоже используют математику, но там нет интегрального и дифференциального исчисления, нет рядов Тэйлора, отсутствуют функции Бесселя, Неймана и др.

В то же время Автоматы выполняют свою работу с использованием этих наборов, но вычислительный процесс построен по-иному.

В качестве примера рассмотрим функцию $y = 1/x$.

Интеграл от неё = $\text{Ln}(x) + C$.

Надо убрать $\text{Ln}(x)$ и C и перевести вычисления (не только этой функции) к единой системе. Формул много, а система одна.

Функция $y = 1/x$ используется в пирамидах подкачки с точно дозированным значением мощности и потому вычисления должны быть простыми.

Интеграл dx/x (границы 1 - 2) = $\text{Ln}(2) =$
 0,69314718055994530941723212145818

Интеграл dx/x (границы 1 - 4) = $2^* \text{Ln}(2) = 1,3862943611198906188344642429164$

Общая формула: интеграл dx/x (нижняя граница = 1 или 2^0) = $N*\text{Ln}(2)$, где $\text{Ln}(2)$ - константа, точность 1280 десятичных знаков после запятой.

Значение интеграла dx/x распадается на 2 части - статическую и динамическую. Используются 2 контура пирамиды.

Для $N = 1$ статическая часть = 0,5, динамическая часть = 0,19314718055994530941723212145818.

По диапазону регулирования:

номер N

Константа 1 = **0,69314718055994530941723212...**

Значение интеграла = **константа1*N**

Статическая часть= **($2^N - 1$) / 2^N или (октава-1) /октава**

Динамическая часть= **значение интеграла - статическая часть.**

Константа1: точность 1280 знаков после запятой.

Контроль: **значение интеграла/константа1 = N**

N	Октава	Значение	Статическая часть	Динамическая часть
1	2	0,6931471805599453094172321	0,5	0,1931471805599453094172321
2	4	1,3862943611198906188344642	0,75	0,6362943611198906188344642
3	8	2,0794415416798359282516963	0,865	1,2144415416798359282516963
4	16	2,7725887222397812376689284	0,9375	1,8350887222397812376689284
5	32	3,4657359027997265470861606	0,96875	2,4969859027997265470861606
6	64	4,1588830833596718565033927	0,984375	3,1745080833596718565033927
7	128	4,8520302639196171659206248	0,9921875	3,8598427639196171659206248
8	256	5,5451774444795624753378569	0,99609375	4,5490836944795624753378569

Всё, что находится за пределами значения $N = 4096$, для Автоматов Комплексов является бесконечностью.

Заметим, что числовые последовательности - это структуры форм устройств, используемых при проведении конкретной работы.

Все остальные вычисления (другие зависимости) производятся только с использованием фракталов золотого сечения, при этом октавы сохраняются.

Пусть $f = \frac{\sqrt{5} - 1}{2}$ Золотое сечение

$$\text{Arctg}(f^f) = 36.6$$

Следующая функция $y = x^x$.
Математике о ней ничего не известно, нет даже значения интеграла.
Но эта функция - главная при построении структур клетки с использованием

перевода в лестницу температуры. Используются фракталы золотого сечения, при этом исчезает "Arctg" и степенная зависимость.

Математике эти способы перевода неизвестны.

Пределы температурного ряда:

Нижний предел = 12.4° (летаргический сон).

Верхний предел для разных генотипов различен. Для генотипа 421 это значение = 66.6 (исчезновение без реинкарнации).

Все формулы, которые использует Система Управления Земли, разделены на 2 группы.

Группа 1: формулы для работы с решётками атмосферы с $12400 > h > -4400$ метров.

Группа 2: Формулы для работы с мозгом атмосферы.

Всё остальное было сделано (и рассчитано) до установки Автоматов Управления.

Матрица мозга

(Не научная точка зрения).

К понятию "матрица" следует отнести систему программной памяти биоструктуры.

Человек на Земле имеет не только память, но и заданную программу действий. Если матрицы нет, то человек является роботом и

выполняет то, что ему задано при рождении - жить, учиться, воровать, и так далее.

На неожиданное изменение внешней ситуации такой человек реагирует только так, как и чему был обучен за период жизни (основа знаний роли не играет - это могут академические знания на базе лошадиной грамоты, религиозные, тюремные и прочее).

В среде людей не матричного типа разделение на 12 категорий по состоянию мозга.

К первой категории относят людей с обучаемым мозгом (мозг имеет полную структуру чтения - записи информации и адекватную реакцию на новую информацию).

К 12-й категории относятся люди с мозгом без системы записи. Это - роботы, им программа задана с рождения, им нельзя ничего дать из того, что идёт помимо их программы.

Внешний признак - "оловянные" глаза и не восприятие информации - можно сотню раз повторить фразу о существовании жизни на Марсе, но воспринята она не будет - у этого типа нет фильтра по Марсу.

К этому типу относят серийных убийц, которые отрабатывают программу по заданию.

Задание даётся матричным типом людей.

Матричный тип людей.

- Происхождение;
- Назначение;
- Хранение матриц;
- Свойства;
- Управление;
- Обновление матриц.

1. Происхождение матричного типа людей.

Матричный тип был создан при создании человека.

К матричному типу относят людей, стоящих на вершине иерархической пирамиды.

При создании матричного типа людей биологическая структура (рубашка) имеет дополнительные частоты, использование которых позволяет Системе Управления не только контролировать, но и производить коррекцию, дозапись и замену.

Сюда же относят и реинкарнации (на новую рубашку одевают старую матрицу). В случае внезапной смерти (по типу расстрела царской семьи) для матрицы находят в течение такта подходящую структуру ДНК и "усаживают" матрицу на новую структуру (Анастасия).

2. Назначение матриц.

Мозг человека должен существовать и не зависеть от изменения внешних условий.

По мере развития мозг должен получать новую информацию и использовать её в "народном" хозяйстве. Если бы этого не было, развитие "цивилизованного" общества зависело бы только от продолжительности жизни человека.

Пример. Разработка компьютеров следующих поколений занимает не 100 лет, а несколько месяцев, причём идёт последовательная замена.

Это не значит, что разные биоструктуры получили информацию о компьютерах разных типов и в своё время начали их изготовление. Но в случае неудачи на первом этапе второй мог бы и не потребоваться.

В данном случае полностью записанная схема корректируется Системой Управления по мере изготовления и использования.

Развитие мозга с использованием матриц идёт по программе, которую выполняет Система Управления.

3. Хранение матриц.

Рассмотрим схему получения и содержания матриц на Земле.

1. Комплекс Космической связи (Эфиопия) получает в заданное время со спутников планет (III Элара, Титан, Фобос и др.) информацию, которая передаётся Системе Управления, Комплексу Кайлас и на Луну.

2. Луна на основании полученной информации производит подготовку новой Программы и при готовности условий на Земле сбрасывает Программу.

3. О готовности новой Программы Солнце получает информацию и в течение 1 суток производит Пуск - магнитный импульс активизации Программы.

4. Система Управления:

- Обновление матриц и индивидуальных программ.
- Активизация матриц и активизация.
- Контроль.
- Обработка контроля.

При готовности матриц Система Управления даёт сигнал о готовности, и Солнце производит Пуск.

Этот Пуск происходит в мозге атмосферы.

Система Управления, зафиксировав Пуск, производит:

- Подготовку информационных структур в зонах Кюри.
- запись информации в подготовленные структуры.
- Контроль перезаписи.
- Согласование (приёмник - позвоночник матричного типа людей) с системой долговременной памяти.

К матричному типу людей приходит "просветление" и "озарение".

Роль спутников планет.

Каждый спутник в определённый тактовый интервал обновляет Программу, по которой работает Система Управления.

III Элара - Программа по разработке вооружений.

Фобос - Программа ведения войн и способов её ведения (оружие, экономика, и так далее).

Титан - Система знаний на период выполнения Программы.

Остальные спутники предоставляют информацию, которая корректирует Программу, выполняемую Системой Управления, по экологии, небесной механике, развитию биоструктур и живой клетке и прочее.

Матрицы хранятся в Структуре Системы Управления (Тибет, Кайлас, Н= -1270)

Внешний вид - это сгусток, или шаровая молния с набором более 17 тысяч частот, объединённых тактовой частотой 128 октавы. Группы матриц одного типа хранятся в отдельном "сундуке".

После пуска матриц сверяется реакция матричной биоструктуры с содержимым сундука, при этом элементы рубашки биоструктуры могут быть изменены, вплоть до замены самой рубашки.

Срок хранения матрицы не ограничен и зависит только от кармы, то есть времени рассеяния несущей частоты в условиях отсутствия подпитки.

Последующая диагностика биоструктуры производится людьми, имеющими связь с Системой Управления с использованием эталона - матрицы.

1.Свойства.

Каждый узел матрицы содержит 33 частоты плюс частота связи с решёткой матрицы.

Далеко не просто так с 2007 года был переход Системы Управления на русский язык. Английский более не является командным и не воспринимается даже при "SOS".

Каждый узел матрицы - это информационная структура с определёнными свойствами, активированными на момент пуска. Это значит, что человек мог быть музыкантом (закончил музыкальную школу), но потом была активирована структура убийцы. Матрица содержит трансляторы языков и человек может неожиданно "вспомнить", что он знал китайский язык.

Не матричному типу людей трансляторы с языков (обычно один или два) даются с рождения, и если Вас попросят изучить ещё один язык, то Вы всегда найдёте причину не делать этого, или можете учить его всю жизнь.

2.Управление.

Матричный тип людей постоянно находится под наблюдением Системы Управления и их действия, а также действия окружения этих людей корректируются Системой Управления.

Реакция Системы Управления составляет 0.1 с.

Каждый новый цикл обновления матриц сопровождается в первую очередь обеспечением безопасности биоструктуры, и только после этого включается новый исполнительный механизм.

3.Обновление матриц.

Обновление матриц - это сложный процесс, согласованный со всеми исполнителями - Луна, Солнце, спутники планет, Система Управления. Всё подчинено общей программе.

В 2000 году была завершена 500 - летняя программа, разрекламированная Нострадамусом (ему было записано то, что дозволено было разгласить).

Цель Программы была достигнута, и она полностью завершена. До 2008 года - переходный период и новая программа, по которой в Систему Управления поступает информация как со спутников, так и с Луны.

По этой информации все матрицы изымаются и производится их обновление.

Существует ли биоструктура под матрицу, роли не играет. Если биоструктура была и больше не отвечает требованиям программы, она уничтожается и создаётся новая. Обновление производится последовательно, группами.

После контроля новой группы старая подлежит уничтожению, при этом проверка на биоструктуре не производится. Так, если в это время у биоструктуры провели операцию (да ещё и удалили что-либо или отрезали), то при контроле будет утерян идентификационный признак и биоструктура преобразуется в работа. При формировании новой матрицы производится контроль циклической последовательности прохождения действий.

Пример. Увидев трамвай, надо войти в него, взять билет (если есть место, то можно сесть), доехать до нужной остановки и выйти. Число вариантов поведения - миллионы, но они все взаимосвязаны в циклические последовательности. У людей не матричного типа эти функции могут быть нарушены и больше не восстанавливаются. У матричного типа восстановление нарушенных функций происходит после каждого 7-ми дневного контроля.

Медицине известно всё о структуре мозга человека, о строении ДНК и РНК, потому не имеет смысла повторять истины, которые познало со скальпелем в руках цивилизованное человечество. Известно, что ДНК имеет отношение к конкретному индивидууму и

даже через сотни лет после смерти можно, исследовав ДНК, определить среднюю заработную плату и посещаемость кабаков.

Есть, конечно, скрытые возможности ДНК (не более 5 %), но они не мешают учёным. Изобретение новых скальпелей поможет решить любые проблемы, возникающие при исследовании ДНК. Известно 2 спирали ДНК и, как принято у моряков, они нужны для прочности. ДНК можно рассмотреть в электронный микроскоп. Известны все аминокислоты, которые формируются при сочетании кодонов ДНК.

Отдельный вопрос - ДНК.

ДНК - это структура, в которой хранится вся необходимая информация по матрице.

ДНК - это двойная спираль, шаг спирали соответствует значению частоты со значением числа $\pi = 6$. Этот шаг точно вписывается в структуру атмосферы, в которой волна света имеет то же самое значение π (на Марсе это значение иное). Науке известно понятие "кодон" (А, С, G, T).

Известно, что они являются основой формирования 20 аминокислот, но сама ДНК - это тоже кислота (по названию), а кислота - это структура, в которой происходит какое-то развитие.

Пример - женщина имеет кислую среду, в которой растёт плод. Потому информация, полученная для развития, сначала проходит контроль (туда ли она попала), и затем формируются условия для её реализации. Спираль ДНК - двойная (лево и право), что в точности соответствует принципу формирования Системы связи, построенной на простых числах - базовое простое число - это входящее (левоспиральное), смежное простое число - правоспиральное, предназначено для выброса отработанной информации и отсева не нужных поступлений.

Если была бы только одна спираль, ДНК превратилось бы в склад вторсырья.

Кодоны - это узлы, относительно которых формируются информационные блоки.

ДНК - Дезоксирибо Нуклеиновая Кислота (РНК - Рибо Нуклеиновая Кислота).

С ДНК гена информация передаётся информационной РНК (матричной РНК).

А - аденин
С - цитозин
Г - гуанин
Т - тимин

Рассмотрим варианты таких формирований.

										AC	AG	AT	CG	CT	GT
1	A	AA	AAA	CCC	GGG	TTT	CG	ACT	CGT	AAAA					
2	C	CC	AAC	CCA			GC	ATC	CTG	AAAC	AAAG	AAAT	CCCG	CCCT	GGGT
3	G	GG	ACA	CAC			CAG	CAT	GCT	AACA	AAGA	AATA	CCGC	CCTC	GGTG
4	T	TT	ACC	CAA			CGA	CTA	GTC	AACC	AAGG	AATT	CCGG	CCTT	GGT
5		AC	CAA	ACC			GAC	TAC	TCG	ACAA	AGAA	ATAA	CGCC	CTCC	GTGG
6		CA	CAC	ACA			GCA	TCA	TGC	ACAC	AGAG	ATAT	CGCG	CTCT	GTGT
7		AG	CCA	AAC						ACCA	AGGA	ATTA	CGGC	CTTC	GTTG
8		GA	AAG	CCG	GGA					ACCC	AGGG	ATTT	CGGG	CTTT	GTTT
9		AT	AGA	CGC	GAG					CAAA	GAAA	TAAA	GCCC	TCCC	TGGG
10		TA	AGG	CGG	GAA					CAAC	GAAG	TAAT	GCCG	TCCT	TGGT
11		CG	GAA	GCC	AGG					CACA	GAGA	TATA	GCGC	TCTC	TGTG
12		GC	GAG	GCG	AGA					CACC	GAGG	TATT	GCGG	TCTT	TGTT
13		CT	GGA	GGC	AAG					CCAA	GGAA	TTAA	GGCC	TTCC	TTGG
14		TC	AAT	CCT	GGT	TTA				CCAC	GGAG	TTAT	GGCG	TTCT	TTGT
15		GT	ATA	CTC	GTG	TAT				CCCA	GGGA	TTTA	GGGC	TTTC	TTTG
16		TG	ATT	CTT	GTT	TAA				CCCC	GGGG	TTTT			
17			TAA	TCC	TGG	ATT									
18			TAT	TCT	TGT	ATA									
19			TTA	TTC	TTG	AAT									
		6	19	13	7	1	6	6	6	16	15	15	14	14	14

По 1 - 4, По 2 - 144, по 3 - 18

	ACG	ACT	CGT	ACGT	
1	AACG	AACT	CCGT	ACGT	
2	ACAG	ACAT	CGCT	ACTG	
3	ACCG	ACCT	CGGT	AGCT	
4	CAAG	CAAT	GCCT	AGTC	
5	CACG	CACT	GCGT	ATCG	

6	CCAG	CCAT	GGCT	ATGC	
7	AAGC	AATC	CCTG	CAGT	
8	ACGA	ACTA	GT	ATG	
9	ACGC	ACTC	CGTG	CGAT	
10	CAGA	CATA	GCTC	CGTA	
11	CAGC	CATC	GCTG	CTAG	
12	CCGA	CCTA	GGTC	CTGA	
13	AGAC	ATAC	CTCG	GACT	
14	AGCA	ATCA	CTGC	GATC	
15	AGCC	ATCC	CTGG	GCAT	
16	CGAA	CTAA	GTCC	GCTA	
17	CGAC	CTAC	GTCG	GTAG	
18	CGCA	CTCA	GTGC	GTGA	
19	GAAC	TAAC	TCCG	TACG	
20	GACA	TACA	TCGC	TAGC	
21	GACC	TACC	TCGG	TCAG	
22	GCAA	TCAA	TGCC	TCGA	
23	GCAC	TCAC	TGCG	TGAC	
24	GCCA	TCCA	TGGC	TGCA	

По 3 - 72, по 4 - 24. Всего вариантов = 262

Рассмотрим структуру бензольного кольца:

Главной структурой является кубик, но число связей минимум 3, потому надо рассматривать только те перестановки кодонов, которые имеют 3-х вариантную сборку (их всего 58).

Выведем их отдельно и отметим некоторые особенности формирования связей.

1	AAC			AAA	ACG	ACT	CGT	Каждый узел имеет своё назначение. А - входящий блок.
2	ACA			CCC	AGC	ATC	CTG	
3	ACC			GGG	CAG	CAT	GCT	

4	CAA			TTT	CGA	CTA	GTC
5	CAC				GAC	TAC	TCG
6	CCA				GCA	TCA	TGC
7	AAG	CCG					
8	AGA	CGC			AGT		
9	AGG	CGG			ATG		
10	GAA	GCC			GAT		
11	GAG	GCG			GTA		
12	GGA	GGC			TAG		
13	AAT	CCT	GGT		TGA		
14	ATA	CTC	GTG				
15	ATT	CTT	GTT				
16	TAA	TCC	TGG				
17	TAT	TCT	TGT				
18	TTA	TTC	TTG				

С - блок вывода.
G - блок контроля.
Т - блок формирования
ввода-вывода.

Ни одна из структур в таблице не удовлетворяет схеме полного обмена, а формируемые аминокислоты являются временными, пока не происходит их насыщение и исчезновение. Полной схемой обменных функций обладает только додекаэдральная структура со встроенным додекаэдром, но тогда имеем сборку по 4:

1	ACGT	CAGT	GACT	TACG
2	ACTG	CATG	GATC	TAGC
3	AGCT	CGAT	GCAТ	TCAG
4	AGTC	CGTA	GCTA	TCGA
5	ATCG	CTAG	GTAG	TGAC
6	ATGC	CTGA	GTGA	TGCA

Всего получено 24 варианта аминокислот, вполне достаточных для функционирования живой клетки в любых условиях. Что при этом изменилось?

Во-первых, есть контроль ввода-вывода.

Во-вторых, обеспечены все функции системы симметрии (18 осей плюс 6 трансляций).

Кстати, ещё в древней Индии использовали значение числа 108 как божественное.

Но $18 \cdot 6 = 108$ (мультипликативные функции), а $18 + 6 = 24$ (аддитивные функции).

Резкое сокращение времени жизни связано именно с заключением обменных процессов в бензольное кольцо.

Две спирали ДНК - это замкнутый цикл ввода-вывода при наличии всех 4 узлов.

При переходе на октавы высоких порядков ДНК ни в какой микроскоп нельзя будет видеть, но внешняя оболочка будет соответствовать тому, что известно.

Частотный баланс матрицы.

Все виды специальностей заложены именно в матрице. Каждые 11 лет матрица обновляется с вводом новых специальностей.

	Октава структуры матрицы	Структура потенциала	Плотность потенциала %	Степень влияния на общественную жизнь %	
1	73.12 5125	Куб	54	21	Обслуживание зелёных насаждений
2	73.12 5250	Додек	100	100	Управление всеми видами транспорта
3	73.12 5375	Куб	50	20	Обслуживание всех видов доставки и переработки воды
4	73.12 5625	Куб	46	18	Обслуживание наземного и воздушного транспорта
5	73.12 5750	Куб	44	17	Обслуживание водного транспорта
6	73.12 5875	Куб	40	15	Обслуживание переработки отходов
7	73.25 0250	Додек	100	100	Управление обществом,

					финансами и Медицинское обеспечение
8	73.25 0375	Додек	100	100	Управле- ние всей юстици- ей
9	73.25 0625	Додек	100	100	Управле- ние всеми иско- паемыми
10	73.25 0750	Додек	100	100	Управле- ние торговлей
11	73.25 0875	Додек	100	100	Управле- ние средствами массовой ин- формации
12	73.37 5375	Куб	36	14	Обслужи- вание отдыха зо- лотого Миллио- на
13	73.37 5625	Куб	32	12	Производ- ство. Пищевая промышленность
14	73.37 5750	Куб	28	10	Производ- ство. Техниче- ские средства Транспорта
15	73.37 5875	Куб	24	8	Производ- ство. Вся швей- ная промышлен- ность
16	73.62 6625	Куб	22	6	Производ- ство. Сельское хозяйство
17	73.62 5750	Куб	20	5	Производ- ство. Заготовка кормов

18	73.62 5875	Куб	18	4	Охрана золотого миллиона
19	73.75 0750	Куб	16	3	Охрана населения
20	73.75 0875	Куб	14	2	Медицинское обслуживание населения
21	73.87 5875	Куб	12	1	Ассенизаторы

Время жизни всех структур куба - максимум 124 лет.

Время жизни всех структур додекаэдра - минимум 31000 лет.

Пояснения к существующему ДНК.

	Вариант	А Вход	С Вывод	G Конт- роль	Т Организа- ция ввода- вывода	Жизне- способ- ность	Время жизни, лет (среднее)
1	AAA	+++				нет	11.0
2	CCC		+++			нет	0.1 - 0.8
3	GGG			+++		нет	0.1 - 3.0
4	TTT				+++	нет	0.1 - 7.0
5	AAC	++	+			Нет	11.0
6	CAC	+	++			нет	18.0
7	AAG	++		+		нет	До 1.0
8	AGG	+		++		нет	До 16.0
9	AAT	++			+	нет	36.0
10	ATT	+			++	нет	43.0
11	CCG		++	+		нет	До 2.0

12	CGG		+	++		нет	До 5.0
13	ССТ		++		+	нет	До 5.0
14	СТТ		+		++	нет	18.0
15	GGT			++	+	нет	37.0
16	GTT			+	++	нет	41.0
17	ACG	+	+	+		Да	23.0
18	ACT	+	+		+	Да	120.0
19	AGT	+		+	+	Да	До 33.0
20	CGT		+	+	+	да	156.0

Все виды существования ДНК в кубической структуре имеют ограничения по времени жизни.

1. Ввод новых данных без контроля, без вывода и без организации ввода-вывода приводит к разрыву клетки от насыщения при первом же вводе.

2. Наличие только одного вывода - это расходование запасов.

3. Наличие только контроля - это экономное расходование запасов.

4. Наличие только организации ввода-вывода - это выброс всего, что есть в клетке.

5. Остальное понятно при рассмотрении таблицы.

Додекаэдральная структура имеет все 4 узла, так как имеется совмещение с икосаэдром, что обеспечивает полноценный обмен при любых схемах обмена.

Дополнительно смотри разделы:

- Инсулин;
- Биопьезоэлементы и позвоночник;
- SV - Виды связи.

Медицина.

Позвоночник ниже ребер называется в медицине "конский хвост". Это говорит о преимуществах познаний и переводит царя природы в один ряд с млекопитающими, а в некоторых случаях - и с селедкой (известно, что у рыбы тоже есть мозг, что рыба дышит кислородом, а так как у нее нет легких, то есть некий генератор выделения этого кислорода из воды, то есть генератор холодного ядерного синтеза).

Человек таким генератором не располагает, значит, **рыба более интеллектуальное создание, нежели человек.**

Известно, что сердце "гоняет" кровь, но если рассчитать нагрузку, то окажется, что мышечной энергии сердца не достаточно. Кроме того, у человека имеются кровеносные сосуды размером 1 микрон (эти сосуды занимают более 90 % всех кровеносных сосудов). В тоже время эритроцит имеет размер 7 - 9 микрон. То, что эритроцит не в состоянии попасть в кровеносный сосуд меньшего размера, можно продемонстрировать на опыте.

Но существует ли эритроцит в живой крови, медицина не знает.

Медицинские аспекты проанализированы в монографии."

PS Благодарю Слушателей проекта за очень интересные ссылки и наводки!
Низкий поклон.

Думающим и имеющим уши настоятельно рекомендую.

Пока еще сеть не узурпирована недоумками,
цензурирующими то, что им понять не дано Богом...

Человек = Человек (Человек) II - 10%

чУлавек = Людь (Душка) IV,I - 50%

СБК(тушка) = Жить (Смерд) III - 40%

Ну и вспомните Карла Цейса:

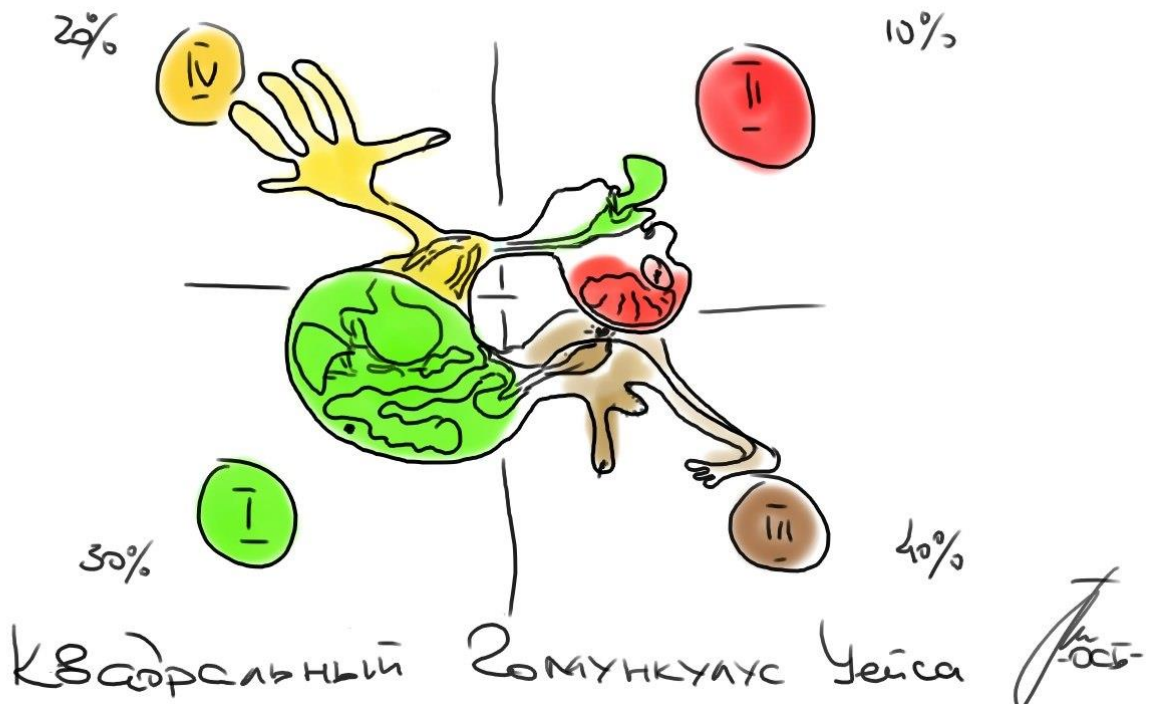
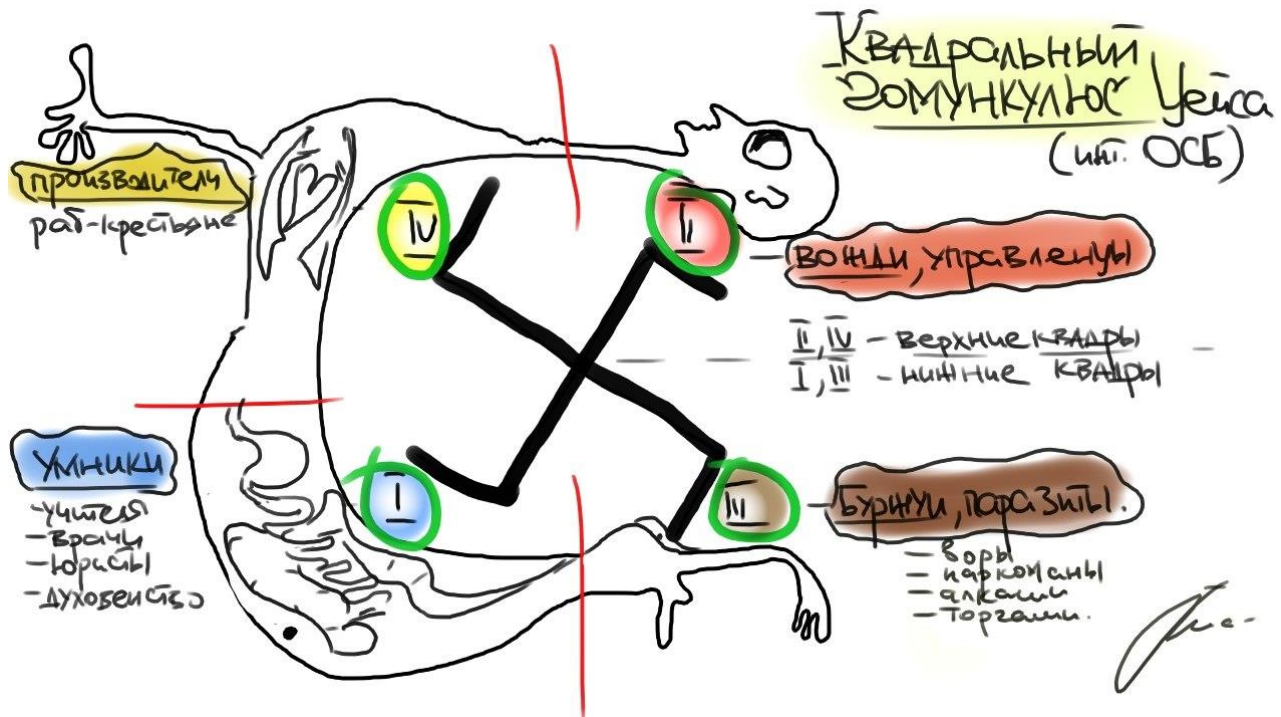

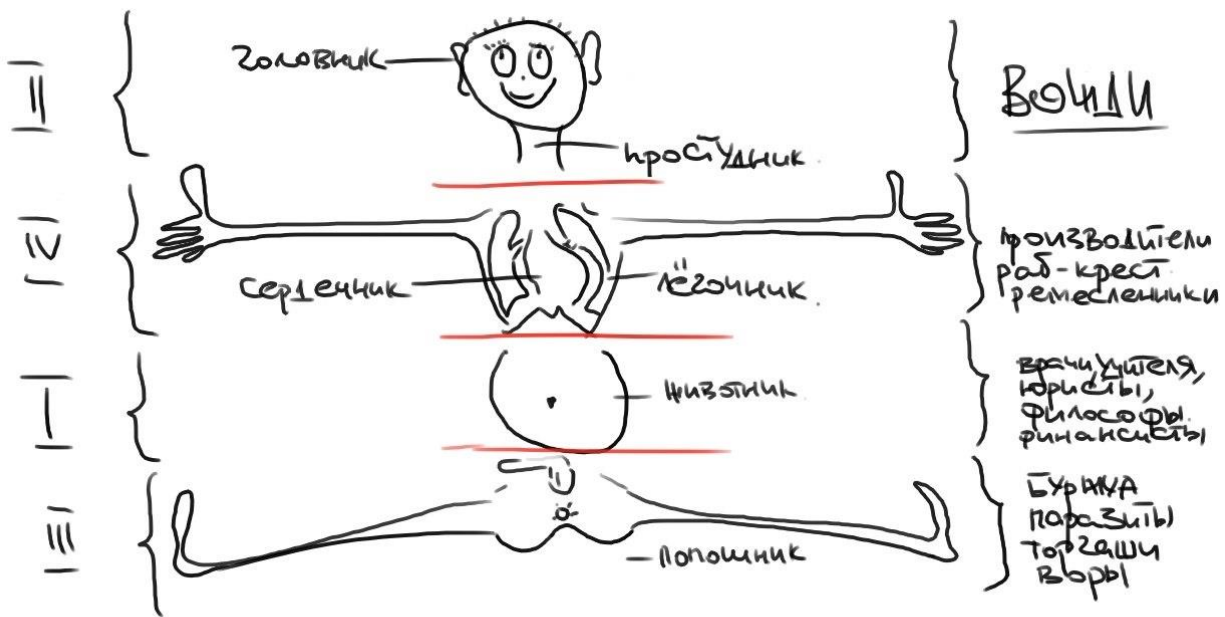

Типология соц. болезней (визи. ось)



Социальная пирамида Уэйса

Мозг (почти по Дарвину), или подражание Д. Свифту

Введение.

Современная наука располагает неограниченным техническим потенциалом, который позволяет ей вплотную заняться проблемами мозга. Как известно, у большинства мозг располагается под черепной коробкой, потому пространство исследований известно, и не требует значительных затрат на складирование отдельных элементов предмета научных исследований.

Практически все страны, включая и третьесортные, такие, как Россия, имеют либо институты Мозга, или специальные медицинские отделения. Это может быть и Институт Человека, и Институт Мозга (в Санкт-Петербурге), и Институт Психиатрии, и прочее.

Главной задачей исследований - влияет ли мозг на жизнедеятельность человека. Для этих целей подбирают добровольцев, которые гарантируют, что у них есть мозг, этих добровольцев "запикивают" под электронные приборы и устанавливают интересующие медицину и все прогрессивное человечество факты.

На основании этих исследований производится перспективное планирование фармакологии, выпуск лекарственных препаратов, одежды, жилья, средств передвижения, отдыха и т.д.

Исследования, проведенные в последнее время (результаты исследований опубликованы в фундаментальной работе И.И.Юзвизина "Основы информатиологии") установили факт отсутствия мозга у человека, а структура самого человека оказалась состоящей из смеси твердых, жидких, газообразных и прочих составляющих, и само понятие "живая клетка" смысла не имеет.

Основой всех научных знаний, конечно, является теория Дарвина, и та обезьяна, которая впервые схватила палку; другими словами, некоторые особи, по теории Дарвина, произошли от обезьян. Ошибочное представление о мозге с блеском рассеяно в эпохальном произведении Юзвизина, но там не указано, откуда взялось понятие "мозг", и почему это понятие приписывали человеку. Конечно, эволюция мозга началась не с обезьяны, а несколько раньше.

1. Дообезьяний период развития мозга.

Как доказывает современная наука, после образования Земли из протопланетного облака, остатки пыли (не подходящие для формирования поверхности Земли) путем химических реакций сформировали живую клетку.

Эти химические реакции может воспроизвести любой школьник на уроках химии.

Некоторые, конечно, могут возразить и выдать страшную тайну, что живая клетка была занесена на Землю с другой планеты. Но существует стройная, выдержавшая испытание временем, теория Большого взрыва, когда вся Все-

ленная, или Космос, размещался в точке. Эта точка взорвалась и ее обломки и сформировали пылевые облака, преобразованные с помощью химических реакций в звезды и планеты. Таким образом, даже если живую клетку занесли на Землю с иного Космического тела, то это тело в своей основе также состояло из той же пыли, что и Земля, поэтому нет смысла ссылаться на другие планеты, тем более, хотя способ переноса живых клеток в Космосе уже изучен в отдельных Академиях, а наука Астрономия утверждает, что на Земле можно воспроизвести любое действие, происходящее в Космосе.

Живые клетки, собравшись в критическую массу, сформировали для себя (возможно, голосованием) тоталитарную систему управления, к которой уже сами клетки не допускались. Со временем эта система управления опутала все клетки нервной системой, заставив клетки делиться по типу двух партийной системы на мышечные и костные.

Известно, что система управления заняла лучшие места (скрываясь под черепом), сама разделилась на две партии (левое и правое полушарие). Имея под рукой достаточно сильное средство воздействия, система управления заставляет все клетки подчиняться путем бичевания их электрическим током. Совершенствуясь, система управления образовала под черепом мощный бюрократический аппарат, **одетый в серую униформу.**

В борьбе за свое существование система управления создала мощный оборонительный рубеж, покрыв внешнюю поверхность густой сетью траншей и окоп - так называемые извилины (установлено, что чем больше извилин, тем человек умнее, что примерно соответствует военной терминологии - чем на местности больше оврагов, тем лучше действия конницы).

Со временем они (извилины) стали не нужны, разве только как музейный экспонат, и для хорошо организованного мозга нет смысла содержать в рабочем состоянии более одной траншеи (извилины). Кроме того, в эти траншеи можно сваливать ненужную информацию, тогда приходится восстанавливать заброшенные окопы. С появлением патефонных пластинок возникло подозрение, что мозг использовал принцип записи на эти пластинки и пытался вывезти залежавшиеся в траншеях отходы информации.

Наука доказывает пользу гимнастики, но не пришла еще к выводу, что умственная гимнастика лучше физической. На примере мозга можно сказать, что чем клетка больше думает, тем она более стройная. Клетки мозга, в отличие от тупых рабочих клеток, не толстеют и не худеют, то есть всегда находятся в форме. Можно "накачать" мышцы, но нельзя "накачать" мозг. Физические упражнения мозгу противопоказаны.

Как и при организации дачного хозяйства, системы вывода шлака располагают подальше от жилья, но ценные отходы - поближе. По спектральному анализу сера в ушах близка к белой нефти, которая является ценным сырьем.

Мозг рационально расположил структуру распределения продуктов питания, расположив поближе к себе рот и нос, и самое вкусное сначала дегустируется мозгом, а обглоданные остатки сваливаются в желудок, где все построено по типу "общепита". Есть выражение - "тает во рту" - это просто не доходит до общепита.

Ностальгия по древним папоротниковым чащобам привела к созданию искусственных насаждений, рассада которых передается и эпителиальным клеткам. Правда, отдельные структуры мозга развивались в условиях пустыни, где не было растительности, поэтому в местах их расположения искусственные насаждения (волосы) отсутствуют, так как нет смысла содержать дорогостоящие саженцы, требующие специального ухода - постоянного мытья с использованием VOSH & GO ("Бегущая вошь"), завивки, покраски, выравнивания и т.д. В зависимости от того, где изначально формировались клетки мозга - в дремучем папоротниковом лесу или в пустыне, и существуют выражения: "рвать волосы на голове" и "посыпать пеплом голову". По смыслу они одинаковы и выражают один из видов забастовки рабочих клеток.

Известно, что основой мыслительного процесса является гравитация. Пример - яблоко Ньютона. Мозг не выдерживает самостоятельного полета в условиях гравитации - при падении мозга с высоты даже 10 метров он разобьется, в то же время рабочие клетки подпрыгнут на ногах. В то же время обратное действие, выраженное в падении на голову посторонних предметов, например, яблока, не вызывает каких - либо функциональных расстройств мозга, а способствует улучшению мыслительного процесса, в то время как падение посторонних предметов на рабочие клетки вызывает травмы, переломы, и состояние рабочих клеток резко ухудшается. Поэтому даже в футболе стремятся ловить мяч головой, а не ногами (чтобы не повредить ноги). Замечено, что при нахождении в туалете (при выводе шлака из кишечника) проявляется интерес к чтению. Ничего особенного здесь нет - изменение общей гравитационной составляющей приводит к активизации мыслительного процесса.

Учитывая роль химических реакций при создании системы управления, собственно сама система задумывается над проблемой автоматизации всех функций путем замены раздувшегося штата на транзисторный аналог (искусственный интеллект). Как и все народные избранники, система управления особо щепетильна к привилегиям - от питания до среды обитания. Если рядовую клетку, например, вполне устраивает праворащающий сахар, то систему управления от него тошнит. Если труженика кости вполне устраивает любое атмосферное давление, и даже его мгновенные изменения в широком диапазоне, то щепетильная система управления немедленно закрывает все окна и двери, закупоривая сама себя. **Со временем стало не выгодно управлять из одного центра, поэтому были созданы местные органы самоуправления - спин-**

ной мозг, с передачей ему двигательных функций. Некоторые биологи считают, что сначала сформировался спинной мозг, но здесь уместно напомнить, что мозг пошел не по тому пути, который используется в не разумной жизни - подобрать все под себя. Так, например, биологам известно, что одноклеточные прекрасно перерабатывают жиры и аминокислоты (которые по своей структуре выше самих одноклеточных). Мозг все это проигнорировал и создал предприятия для таких переработок, не вмешиваясь в производственный процесс. Конечно, печень, почки, желчные протоки, желчный пузырь и пр. выполняют те же функции, что и одноклеточные, зато мозг в этом процессе не участвует. Разумеется, мозг - это самые умные клетки, поэтому для остальных клеток достаточно использование двоичного кода типа "сено - солома". По аналогии, транзисторный аналог мозга должен работать по этой же схеме - bit - по bit, что в переводе означает "бить - не бить", то есть, наблюдается преемственность и в управлении. Так как концептуальная база современной физики построена на модели атома Бора, и все, что мы видим, можно пощупать руками, **мозг стремится находиться в состоянии, далеко от плазмы.** Напомним, что материальное тело - это основа, и следующий переходный процесс (особенно конечный - плазма) является менее привлекательным, то есть все, что известно об окружающем мире:

Твердое материальное тело -> жидкое -> газообразное -> плазма.

Конечно, для мозга предпочтительно более стабильная основа, то есть поближе к твердому материальному. Состояние плазмы, где, согласно Ландау, магнитный импульс опережает электрический заряд, **для мозга не приемлемо, так как не кем будет управлять.**

Замена системы управления не приводит к каким - либо серьезным изменениям, поэтому, измерив (с помощью вольтметра) напряжения и токи в нейронах, можно смело подобрать лучший аналог, провести клонирование. **Мозг никогда не болеет, потому что он умный.** Болеют только рабочие клетки. Если и случаются у мозга легкие недомогания в виде головной боли, то оно снимается путем использования простых таблеток типа аспирина. **В то же время для лечения рабочих клеток разработано и изготавливаются миллионы наименований лекарств.** Мозг, например, не может заболеть венерическим заболеванием или СПИДОМ, так как (согласно биологии) **это дело рабочих клеток - тереться о посторонние предметы.** Мозг, конечно, не участвует ни в половом акте, ни в росте плода (у женщин), все это - результаты химических реакций и трения друг о друга эпителиальных клеток (согласно современной биологии). Аналогично - с помощью палки и кремня древние потомки добывали огонь - здесь и трение, и химическая реакция.

Для прослушивания музыки к мозгу приделаны уши, которые и являются источником всей низкочастотной информации. Со временем мозг создал (из

отходов самих эпителиальных клеток) разведывательную службу и приемо-передающий центр для связи с резидентами, так называемый мозжечок, снабжающий мозг всеми последними новостями и рекламами.

Самые ценные органы имеют дубль (глаза, уши, руки, ноги), малоценные дубля не имеют (нос, рот, пенис). Относительно малоценных органов наука имеет мнение, что они иногда работают самостоятельно, вызывая потом неудовольствие мозга последствиями.

Особо ценный мозг при достижении совершенства покрывается известковым раствором и хранится как эталон. Для лучшей сохранности особо ценные клетки трансмутируются в уголь.

Чтобы Космос не нанес вред мозгу, он окружен сферой Хаббла, проникнуть внутрь этой сферы Космосу не дано. Естественно, Космос не может знать, что творится внутри сферы Хаббла. Как и все материальные тела, внутри сферы Хаббла, мозг подвержен коллапсу, то есть сжатию. В медицине есть разновидности этого процесса: климакс, сепсис, шизофрения (разделение мозга), паранойя. Как и все нормальные замкнутые системы управления, мозг в состоянии рассматривать сам себя (глаза), слушать музыку, исполняемую рядом клеток мозга (уши), а также производить косметический и капитальный ремонт (хирургические операции). Высшим достижением мозга является мыслительный процесс, когда материальные тела, двигаясь на встречных курсах, обмениваются информацией (см. броуновское движение).

Доказано (смотри биологию), что некоторое время рабочие клетки могут обходиться и без мозга. Этот феномен особенно проявляется при большом скоплении индивидуумов, ранее имевших мозг (и свойство использовать его для мыслительных процессов).

Структура мозга (смотри биологию) достаточно проста. Аналогом может служить структура организма, например, тигра, детально показанная в кинофильме "Полосатый рейс" дрессировщиком. Каждая выделенная часть представляет несомненный интерес для повара, поэтому аналогичное представление о мозге (биология, медицина) заставляет придти к мысли о том, что не только организм человека, но и мозг рассмотрены современной наукой только с точки зрения повара. Если пояснения дрессировщика о том, что у тигра есть вымя, вызывает смех, то объяснения биологов о том, что серое вещество в черепной коробке человека и есть мозг, смех не вызывает. Отсюда следует, что основы современных знаний о мозге заложены людоедами, и эти основы приемлемы для всего цивилизованного человечества. С точки зрения людоеда не всякий мозг вкусный - деликатесом считается мозг молодого барашка.

Совершенство мозга в настоящее время заключается в том, что уже ни одна из рабочих клеток не может упрекнуть мозг в том, что он развивается в

неправильном направлении, а мнение большинства, как известно, всегда верно.

Результатом развития мозга являются все процессы, происходящие на Земле, включая и формирование погоды, хотя мозг сам об этом не догадывается. Достигнув совершенства, мозг уже в состоянии заглянуть за пределы сферы Хаббла и рассматривать остальной Космос как сферу своих интересов. В то же время, встретив на своем пути аналогичные протопротонные образования, в силу своего совершенства, мозг в состоянии сформировать дополнительную систему управления, подключив новую Систему к цивилизованному миру.

2. Не научная точка зрения на мозг.

Мозга в нашем представлении, или воображении, или осязании, не существует. **Мы не можем рассмотреть мозг под микроскопом, разрезать его скальпелем.** Мы вообще не знаем, что такое мозг. Попытаемся разобраться в этом феномене, используя объективные данные, иную структуру знаний и иную инструментальную базу. Отметим, что инструментальная база, построенная на лошадиной грамоте, здесь не подходит (основа современной физики - лошадиная сила). Рассмотрим не только мозг, но и информационное поле, без которого мозг существовать не может.

При рассмотрении феномена мозга торсионны и информации не могут быть рассмотрены в качестве доказательства. Не существует технических средств для анализа работы мозга - можно только анализировать последствия (на протонном, или на биологическом уровне). **Изменения биологических структур еще не означают изменения структур мозга, а указывают на свойства мозга ограждать себя от неблагоприятных условий путем изменения свойств высокочастотной лимфы.**

Вся информация о структурах и свойствах живых клеток содержится в мозге, а не в ДНК (в ДНК - некоторые неполные копии). Кроме того, сами ДНК - это своего рода "конвейер", на котором производится сборка изделий. Информация заложена в изделиях, например, после сборки автомобиль заправляют бензином и он готов к передвижению, но никто не будет заправлять бензином сам конвейер, но биологи упорно ищут причину, по которой "конвейер" не двигается, и не обращают внимания на то, какие комплектующие поступают для сборки. Их нельзя увидеть никакими современными техническими средствами. **Мозг - самый сложный комплекс, его нельзя создать из пыли.** Мозг - результат многомиллионной работы по формированию биоструктуры (человека). И конечно, мозг не может быть сформирован сам по себе из пыли с использованием химических реакций. **Мозг - одновременно связанное состояние 3 пространств - нейтринного (высшее), антинейтронного и протонного, или ионного.**

Антинейтронное пространство образует лимфу, вокруг которой формируется путем снижения потенциалов исходных частот протонное ионное пространство. Это протонное пространство наделяется свойствами собственного контроля и восприятия окружающей среды, то есть восприятие пространство - время. Однако это - низший уровень восприятия. Именно он принят за эталон наукой.

В протонном пространстве работает вся современная медицина. Не существует способов перехода или управления из низшего пространства другим пространством, при попытке изменить состояние живой клетки происходит простое отключение системы управления от мозга, и живая клетка существует ровно столько, на сколько расходуется потенциал магнитного импульса самой клетки. Не надо забывать, что любой живой организм может существовать только в информационном поле, вне поля организм расходует безвозвратно запасы потенциалов протонного пространства. Окончание запасов приводит к разделению пространств, и ионная структура превращается в обычную инерционную массу, в песок.

Не будем также забывать, что измерительный комплекс построен на зрении, и соотношение пространство - время определяется тактовым интервалом магнитного импульса. Искажение этого соотношения - не только заболевание, но и результат "технического прогресса", и изменение условий существования мозга в текущей Ноосфере.

В последние годы наука потрясает человечество открытиями, и с информацией по этим открытиям уже домохозяйки требуют привести в соответствие свои заболевания с новыми достижениями науки.

Это и клонирование, и получение кодов генома человека, и т.д. Уважаемые домохозяйки! Не все, что написано на заборе, лежит за ним. В домашних условиях Вы можете провести достаточно простой эксперимент. Возьмите матрац и попытайтесь его (не разделяя на части) запихать в туалет (можно подушку в сливное отверстие раковины на кухне). При этом давление на матрац (подушку) не должно превышать легкого касания.

Если опыт удастся, можете слушать о достижениях науки и дальше.

Поясним для специалистов: получив анализ крови, Вы замечаете присутствие эритроцитов (диск диаметром 7 - 9 микрон). Но у человека более 90 % кровеносных сосудов имеют диаметр 1 микрон. При этом сердце создает давление 44 мм рт. столба. Достаточно уважаемые светила науки сообщают на поставленный вопрос (как эритроцит попадает и двигается в кровеносном сосуде), что он просто вытягивается (под микроскопом он менять форму не хочет).

За 500 лет существования медицины никто не обратил внимания на эти мелочи, потому можно сообщать о больших победах над разумом, не придавая значения мелочам. Можно привести сотни подобных примеров, особенно из

области медицины. Известно, что в медицине используется математика, но в основном - статистическая. К основным свойствам мозга следует отнести использование некоторых замечательных чисел - золотое сечение, число 54, а также число 12.

Относительно числа 54 можно привести несколько примеров, это:

- золотое сечение математической функции синуса;
- золотое сечение системы симметрии;
- число активных электрических зарядов в атоме при бета - распаде;
- длина туалетной бумаги;
- число мест в плацкартном железнодорожном вагоне;
- число сводных полков, участвующих в параде на Красной площади и

так далее.

Можно привести огромное число примеров использования числа 12, но при построении биологических структур, и особенно высокочастотной лимфы эти числа играют особую роль.

Любая биологически активная структура развивается не по экспоненте, а по октаве, при этом используется стереометрия октавы.

Определены не только зависимости существования живой клетки, но и константы, являющиеся основой, или пределом использования внешней среды живой клеткой. Что такое октава? Представим волну, имеющую 2 колебания в секунду. Степени этого числа и есть октава. Предельное состояние - 54 октава. **Октава 54.375 - это гамма - излучение. 48 октава - солнечный свет и так далее.**

Существующая наука имеет собственную систему знаний, построенную на атоме Бора, таблице Менделеева, и на биологии Вилли (где лягушка имеет поджелудочную железу, то есть в период между кваканием она с удовольствием жуёт салями). Одна из констант -КВА. Это - не казус Академии наук - это просто очередная ступень достигнутых знаний, следующая ступень знаний будет принадлежать также Академии наук, а не тем академиям, которые используют результаты работы Академии наук и вносят в науку мусор в виде **информационов и торсионных полей**. Все созданные за последние годы академии используют не только накопленный опыт и знания РАН, бывшие секретные материалы 1-е отделов различных учреждений, но и дезинформируют общественность, используя невежество и безграмотность систем управления обществом.

Мраморное море

Одно из чудес света

Размер 280*80 км

Площадь зеркала 11472 км²

Средняя глубина 250 м, максимальная 1389 м.

Объём 4000 км³

Температура воды на поверхности от 16 °С зимой до 29 °С летом.

Происхождение Мраморного моря связывают с крупными разломами земной коры, разделившими материки [Европы](#), [Азии](#) и [Африки](#).

Для гидрологии моря характерен обмен вод Чёрного и Эгейского морей через проливы. [Солёность](#) на поверхности до 26 ‰, что гораздо больше, чем в Чёрном море, но значительно меньше, чем в океанах. При этом **солёность придонной воды заметно выше -- до 38 ‰**, что сравнимо с солёностью вод [Средиземного моря](#).

Почему такое внимание именно мраморному морю?

На снимке из Космоса Вы видите перемещение потоков воды из Чёрного моря в Мраморное и из Мраморного моря в Эгейское. Наблюдать такой феномен стало возможно благодаря различию в характеристиках воды Мраморного и окружающих его морей. Мраморное море значительно мельче, поэтому воды его прогреты сильнее, соответственно испарение тоже больше, поэтому выше и солёность воды. Все это отражается на ее спектральных характеристиках. Отсюда мы видим воду Мраморного моря **более ярко-синего цвета**. Именно здесь и зарыта собака! Можно проследить, как и в каких направлениях вода перемещается, после того как она попала в соседний морской бассейн.

Морская вода, кроме материальной структуры, имеет неинерционную массу. Собственно, сама материальная масса морской воды - это отходы процессов, происходящих в неинерционной массе.

Эти процессы и формируют так называемую "солёность" морской воды, появление "летучих голландцев", эффекты Бермуд и Китайского моря. В результате этих процессов мы имеем в морской воде почти весь состав таблицы Флёрва. В зависимости от близости к Комплексам Управления параметры среды, в которой происходит трансмутация химических элементов, меняется. Трансмутация происходит только в k-структурах на октавах 15 - 31, 63.

Сформированная морская решётка от 0 метров (уровень океана) до -2200 метров. Решётка содержит более 85000 частот, сведённых к 50 и 60 гц. Диапазон частот от 4.28 гц до 22 гц. Плотность - неравномерная и потому нет возможности для создания приборов связи (плотность потенциалов менее 0.0001% нормы).

Все гидроакустические приборы работают до $h \leq -2200$ метров.

Решётка содержит частоты k-структур в диапазоне 74 - 122 октав, то есть за пределами материальной среды. Именно в этой решётке и производятся необходимые преобразования, отходами которых является сама морская вода. Поверхность Земли от $0 > h > -2200$ м тоже имеет решётку, но в ней около 33000 частот диапазона k-структур. Структуры решёток в океанах и на Земле одинаковы.

Все Комплексы Управления, Системы Управления, Терминалы, Узлы, Разводки, объекты (НЛО) связаны между собой трубками, диаметр = 2200 метров. Все они располагаются ниже -2200 метров. По этим трубкам производится постоянная направленная энергетическая подкачка структур. Именно эта подкачка и формирует океанские течения. В узлах установлены объекты, которые создают гравитационное смещение, и материальная масса воды движется по указанному направлению.

Мраморное море имеет два объекта - в районе Босфора и в нижней точке Дарданелл. Чёрное море - это своего рода воронка, но нижний клапан закрыт и сероводород не может быть перемещён в иное место.

В 2009 году на одни сутки открыли клапан, и сероводород оказался в одном из озёр Северной Америки.

Мраморное море - это клапан Чёрного моря. Все крупные реки, впадающие в Чёрное море, имеют в кодировке букву "Д". Для того, чтобы сероводород из Чёрного моря не попал в Мраморное, решётка воды в Мраморном море имеет повышенные потенциалы всех структур, которые необходимы для трансмутации сероводорода. Отсюда - цвет воды, её содержание заметно отличаются, а всё, что трансмутируется в ионные структуры, оседает на дно (там вода более солёная и содержит намного больше полезных для народного хозяйства ионов, чем на поверхности). Объект, расположенный в Дарданеллах, имеет прямую связь с Комплексом Эльбрус и в критической ситуации способен изменить гравитационную структуру по всему Мраморному морю вплоть до снятия решётки и удаления морской воды. При этом получим сухое дно.

Одновременно даётся команда на останов гравитационных вертушек на всех реках, впадающих в Чёрное море. Кроме того, объект в Дарданеллах в состоянии сформировать уже в материальном виде (63 октава) структуры, полностью перекрывающие Дарданеллы (типа дамбы).

Критическая ситуация может возникнуть, если:

- исчезновение базовых k-структур связи с сопровождающими структурами;
- недостаточная энергетическая подкачка;
- безмозглое строительство гидротехнических сооружений в местах расположения объектов и исполнение программ по развороту рек;

- производство ядерных взрывов в местах расположения объектов.

Кроме исполнения функции клапана Чёрного моря Мраморное море является эталоном решётки морской воды и ликвидация эталона приведёт к необратимым последствиям для мирового океана.

Жизнь в океане для $0 > h > -2200$ метров просто исчезнет. Так, ликвидация Систем Контроля в Сычуане привела к формированию в мировом океане (в экваториальной зоне) мёртвых участков, где нет не только признаков жизни, но и растительности. Кроме того, в Тихом океане изменились течения.



Фотография Мраморного моря из Космоса. Хорошо видна чёрная струя, втекающая в Мраморное море из Чёрного и голубая струя, вытекающая в Эгейское море.

Музыкальное образование атома

Чтобы не отставать в развитии, атомная структура с рождения получила музыкальное образование. Музыкальный мир для извлечения звуков использует различные инструменты - от пины до органа, при этом все они имеют вполне материальный вид и не могут исчезать после исполнения мелодии.

Материальный вид инструмента обеспечен существованием стабильных элементов, эти элементы представлены в таблице Менделеева.

Более общая таблица химических элементов (таблица Флёрва) содержит химические элементы, имеющие свойства альфа, бета распада, а также произвольного распада, сопровождающиеся гамма излучением.

Этот дополнительный ряд имеет малое время жизни и для науки интереса не представляет (пока донесёшь до рынка, элемент исчезнет).

Чтобы атомная структура не сбежала, она заключена в клетку (кубик), эта клетка имеет 8 узлов. Каждый узел имеет свою настройку.

Принята стандартная настройка кубика - DO RE MI FA SOL **LA** SI NA, что соответствует мантиссе .125, .250, .375, .450, .625, **.750**, .875, .975.

Этот стандартный ряд достигается дроблением октавы, и относительно этого ряда создан слуховой аппарат всех биоструктур на Земле (на Марсе он может быть другим). Чтобы атомная структура не повредила себя во время сна, она дополнительно заключена в октаэдр, в котором все узлы имеют только одну ноту на мантиссе **.750**, по которой и производится настройка как атомной структуры после просыпания, так и всех внешних устройств для воспроизводства звука.

Внешний контур атомной структуры - икосаэдр (12 узлов) и, чтобы не создавать сложности при написании музыкальных произведений, базу решено сохранить (убрав ноту NA), при этом добавили полунота.

Получили ряд: DO v1 RE v2 MI FA v3 SOL v4 **LA** v5 SI, при этом настройка производится по внешнему контуру.

Если атомная структура решит настроиться сама, то снаружи будем слышать какофонию.

Все 44 атомных структуры настроены по решётке кубика, все частоты совмещены и синхронизированы с частотами узлов кубика. Так как кубик имеет связь с решёткой атмосферы, то эта связь используется для дирижирования.

Идеальной атомной структуры (полностью заполнены все связи) на Земле не существует. Эта структура только в вакууме (в Космосе) при условии, что нет никаких решёток по типу трубок связи.

Отрывая по лепестку от идеальной структуры ("любишь - не любишь") получим всё многообразие химических элементов. Все химические элементы (атомные структуры) по музыкальному образованию разделены на 12 групп.

1. "Дошкольная" - все виды газа.
2. "Младшие классы" - вода.
3. "Средние классы" - тяжёлые жидкости, смеси.
4. "Старшие классы" - сопровождение первых трёх групп.

5. "Выпускной класс А" - материальные структуры с временем жизни до 1 микросекунды.

6. "Выпускной класс Б" - материальные структуры с временем жизни до 1000 микросекунд.

7. "Выпускной класс В" - материальные структуры с временем жизни до 1 суток.

8. "Выпускной класс Г" - материальные структуры с временем жизни до 124 лет.

9. "Аспирантура" - материальные структуры с временем жизни до 5000 лет.

10. "Кандидаты" - материальные структуры с временем жизни свыше 1 миллиона лет.

11. "Доктора" - (дока **торы**) неинерционная масса (управление всеми группами).

12. "Академики" - неинерционная масса - дирижёр.

Вся структура - единое целое.

Так, материальные структуры с временем жизни до 1 микросекунды необходимы для создания обменных процессов, без которых невозможна жизнь.

Все структуры в Космосе имеют неинерционную массу. Отсутствие материальных приборов определяет её как "тёмная" масса, а не знание свойств неинерционной массы создаёт понятие "чёрной дыры".

Взаимосвязь всех структур задаётся тактом (дирижёр), а музыкальное произведение формируется неинерционной массой высоких октав с использованием командной музыкальной таблицы 8*8 и музыкальной таблицей 12*12.

Образы передаются таблицей 24*24 (2 полных октавы).

Каждая атомная структура имеет свой набор нот (барабашка тоже умеет разговаривать), все ноты приведены в "Музыкальной таблице химических элементов Максима".

Управление оркестром атомных структур.

Система Управления по Программе производит изменение потенциалов зарядов на соответствующих октавах, смещая нотный ряд атомной структуры

(пределы: нижний 11%, верхний 122%). Дирижёр это учитывает и меняет последовательность исполнения, не нарушая настройку.

В ряде мест на Земле были зафиксированы звуки, доносящиеся из глубин океана. Это объекты, используя те же настройки, передавали через решётку тексты. Каждой букве текста соответствовала нота, с 2007 года нотную грамоту перевели на русский язык (4 октавы).

Управление - только Программное. Если Вы сами изменяете свойства химического элемента, можете услышать возмущённые возгласы этого элемента, но никогда не будет звуков, которые выходят за рамки таблицы.

Особенно болтлива вода (третий).

Все звуки, исполняемые атомными структурами, доступны внешнему воспроизводству потому, что имеем общую решётку и общую таблицу распознавания.

Человек имеет всё необходимое для прослушивания музыки атомных структур - позвоночник, мозг. ТО, что не слышно в явном виде, можно слушать иными структурами (для прослушивания новостей приделаны уши).

Нанотехнологии

С 1954 г. по 1956 г. учёба на геологоразведочном факультете Криворожского горнорудного института, где изучил: Геологию, географию, геодезию, картографию, палеонтологию, археологию, кристаллографию, минералогию, петрографию, технологию металлов, астрономию, физическую химию, геохимию, физику и математику **(за 2 года)**.

(Очень ценные науки для выяснения структуры живой клетки)

И.И.Юзвизин Основы информатиологии М, Высшая школа, 2000

"Коммунизм - это Советская власть плюс электрификация всей страны"
В.Ленин

"К 2015 году рост ВВП будет только за счёт нанотехнологий"
А.Чубайс, Канны.2008.11.13

Чем отличаются эти высказывания? Только одним - ничем, бред, предназначен баранам (последнее высказывание - ещё и банкирам). Рассмотрим эти высказывания отдельно.

Первое - Юзвишин.

См. раздел "Особо ценные выдержки" (взгляд на науку из окошечка Мосгорсправки), где дана похвальная рецензия на книгу и приведены некоторые аспекты внедрения приведённых там научных знаний, как на Земле, так и в Космосе.

Второе - Ленин.

Почему-то не приводятся высказывания Л.Троцкого о создании компактных поселений по 20000 человек (о них вспомнил Юзвишин). В этих поселениях будут жить при коммунизме. Пример. Если специалист работает на закрытом предприятии, то он под охраной только по месту работы. В трамвае его никто не охраняет. Конструктора Грабина всегда сопровождала охрана с автоматами, даже когда он приезжал читать лекции. Автоматчиков на всех специалистов не хватит, для них организовали поселения с охраной. Но при чём здесь высказывание Ленина? В городках была реализована первая часть формулы.

Вторая часть была задана программой пятилеток, основы были взяты из "Евангелие от Матфея": "...и будет мир опутан проводами".

Кстати, в США тоже шла электрификация, только без коммунизма.

Зачем опутывать мир проводами? - чтобы был коммунизм.

Земной шар разделён по частотам подкачки всех биоструктур пополам. Западная часть, там находится Система Управления объектами (НЛО), имеет основу энергетической подкачки на 60 октаве, остальная часть - на 50 октаве - для биоструктур. Используя 33 частоты (с дядькой Черномором), эти октавы имеют в атмосфере Земли 60 и 50 герц (примерно). Надо заметить, что 60 герцовые технические изделия оптимальны в США, Канаде, а 50 герцовые - в остальных местах.

Для подкачки атмосферы Земли и была принята Программа внешней подкачки, которая и начала осуществляться после 1920 года (чем больше проводов, тем лучше). Рассеивание - примерно 12%.

С одной стороны, была запущена бесплатная подкачка решёток атмосферы для создания в ней новых частот, заодно решалась бытовая программа существования будущего "золотого миллиарда", о существовании которого было объявлено в 1976 году.

Конечно, никто не будет объяснять, зачем надо опутывать мир проводами, сделанных из материала и по технологии, которые дают рассеяние. Кстати, даже если взять тот же материал, только в виде трубки и рассчитать параметры, то рассеивание будет не выше 0.1%, однако эта технология вредная, и потому не давалась. Ленин и Троцкий, как организаторы Гулагов, то есть способа производства, не имели возможности знать истинной цели лозунга.

Третий - Чубайс.

Какое отношение имеет Чубайс к нанотехнологиям? **НИКАКОГО!**

Как не состоявшийся **Мошиах** Чубайс делает заявление, к которому не имеет никакого отношения. Не будет никаких нанотехнологий. В своё время Чижевский ввел понятие "ноосфера" как среды обитания человека. Название всем понравилось и тут же, как грибы после дождя стали появляться бесчисленные заведения с названием "ноосфера" без научной базы, но с финансированием.

То же относится и к нанотехнологиям.

Не зная структуры атомов, способов их соединения, энергетических особенностей и, тем более, не зная о существовании на Земле Внешнего Управления, говорить о нанотехнологиях бессмысленно.

Пример. По TV показали Таганрогский университет, где установки для анализа кристаллов выдали за установки по нанотехнологиям и сообщили, что **впервые в мире они приступили к массовому выпуску специалистов по этой тематике (смотри Юзвишина).**

Из чего Чубайс исходит при огласке программ по нанотехнологиям?

- К 2012 году население Земли должно быть 1 миллиард (остальные исчезнут).
- К этому году повысят пенсии (за счёт тех, кого не будет).
- До этого года изымут все ценности у тех, кто будет уничтожен.
- Будут получены (после 2012 года) технологии, которые используются на Комплексах и объектах и до 2015 года промышленность будет работать только по этим технологиям.
- Праздник золотого миллиарда состоится в Сочи.

Объединив все три высказывания в одно, получим: **НИЧЕГО НЕ БУДЕТ!**

Кроме **нанолопат и нанотракторов** (есть сигареты, выпущенные по нанотехнологии)

По аналогии с тем, как появился "виртуальный убийца", когда для компьютеров придумали название "виртуальная память".

Несколько слов о тех изменениях, которые в настоящее время происходят на Земле.

1. Изменена Программа, и Системы Управления работают по **аварийному альбому**, эту работу выполняют автоматы. Потому вопли представителей "золотого миллиарда" о том, что у них что-то отвалилось, автоматы не воспринимают. Кроме того, приём информации ведётся только на русском языке, с которым у представителей "золотого миллиарда" большие проблемы (в основном не могут правильно произнести "р").

2. Аварийный вариант работает с 1995.11.21.

3. В рамках новой Программы идёт перестроение взаимосвязи всех частот не только на Земле (и в атмосфере), но и в пределах Солнечной Системы.

4. Никаких новых технологий не будет до тех пор, пока не завершится перестроение.

5. В рамках новой Программы представители "золотого миллиарда" освобождаются от необходимости просматривать будущее (по типу Ванги), посещать балы и использовать авиакрем (Булгаков, "Мастер и Маргарита"), угадывать номера в лотерейных билетах. Все действия "золотого миллиарда" - только по Программе аварийного сопровождения.

6. Население Земли не исчезнет, так как оно лучше приспособлено к жизни на Земле нежели "золотой миллиард", так как основной функцией у них является созидание, а не воровство.

7. В рамках аварийного сопровождения вводятся иные социальные взаимоотношения, исключающих террор, войны (**полностью ликвидировано атомное и водородное оружие**).

8. Изменяется среда обитания человека, к которой "золотой миллиард" не подготовлен. В частности, снижаются потенциалы октав 50 и 60, что становится заметным при работе систем перекачки электроэнергии.

9. Производится внешняя коррекция движения всей Солнечной Системы, потому экватор становится полюсом холода (первый снег выпал в Испании и Португалии).

10. Введён запрет на подъём объектов (НЛО), их никто больше не увидит. Все самостоятельно поднимающиеся НЛО уничтожаются (см. фотографии при урагане "Катрина", видны трубки выхода объектов, сами объекты уничтожены, что и привело к урагану).

11. Особо показательным будет 2010 год, когда первое чудо будет к 21 марта.

Неизвестная вода

Из раздела монографии "Холодный синтез воды".

-- **Введение.**

В центре понятийной базы химии стоит понятие валентности, на ней строится теория химической связи. Существует много специальных монографий, посвящённых теории химической связи, одну из них написал крупнейший немецкий специалист Хабердитцл. В середине труда, который называется "Теория химической связи", мы обнаружили утверждение, что ни из одной математической формулы не следует, почему два атома водорода должны объединяться в молекулу водорода H_2 . Таким образом, разработанная теория химической связи почему-то претендует на объяснение устройства сложных молекул углеводородов, но не может объяснить принципы образования молекулы водорода.

Общеизвестно, что **вода - это двуокись водорода, голубоватая в толстых слоях** (см. физическая энциклопедия, том 1), и не возникает никаких проблем в ее происхождении. Произведем оценку состояния вопроса проблемы воды. Предлагается, прежде чем заниматься водой, ответить хотя бы на один вопрос, приведённый ниже.

Вами достаточно хорошо изучены вопросы "круговорота воды в природе".

Ответы на поставленные вопросы Вы можете найти в томах (и приложениях к томам) "Холодный ядерный синтез", автор А.Хатыбов, а также воспользоваться "Музыкальной таблицей химических элементов Максима".

В монографии указано, что всю воду мы получаем из Космоса и как это происходит.

2. Вопросы для обсуждения.

- 2.1. Откуда взялась вода.**
- 2.2. Какие формы воды.**
- 2.3. Где находится вода на Земле.**
- 2.4. Что такое рН воды (почему нет рН газов).**
- 2.5. Что такое живая и мертвая вода.**
- 2.6. Где надо брать воду для употребления.**
- 2.7. Чем отличается вода в водоеме от воды в клетках растений, животных, человека.**
- 2.8. Почему течет вода в реке.**
- 2.9. Почему течет кровь по сосудам.**
- 2.10. Сколько весит вода.**
- 2.11. Сколько в воде мегатонн тротилового эквивалента.**
- 2.12. Сколько рН в воде.**
- 2.13. Какой состав морской воды.**
- 2.14. Почему вода образует капли.**
- 2.15. Почему образуются облака.**
- 2.16. Куда деваются облака (например, перистые).**
- 2.17. На какой высоте могут образоваться облака.**
- 2.18. Что такое кислотный дождь.**
- 2.19. Почему весной капли дождя крупные, а осенью мелкие.**
- 2.20. Почему при дожде иногда появляются пузыри (обычно - поздней весной и летом).**
- 2.21. Какого цвета капля, когда она падает (на разной высоте).**
- 2.22. Почему идет дождь.**
- 2.23. Чем отличается разряд в воздухе от разряда в воде.**
- 2.24. Сколько водных слоев в атмосфере.**
- 2.25. Почему течет река.**
- 2.26. По чему течет река.**
- 2.27. Какая река течет правильно - Волга, Обь, Сена или Амур.**
- 2.28. Если река течет с горы, то как туда "забирается" вода.**

2.29. Почему воду лучше пить из родника, а не из протекающей рядом речки.

2.30. Как разговаривает вода.

2.31. Можно ли по разговору воды определить ее отношение к Вам.

2.32. Если провести реакцию нейтрализации, то можно ли пить полученную воду.

2.33. Можно ли воду перевозить (питьевую).

2.34. Как из воды получить Натрий.

2.35. Как из воды получить углекислый газ.

2.36. Как получить воду в открытом Космосе.

2.37. Почему вода в водоеме весной теплее на дне, а не на поверхности, хотя

Солнце греет сверху.

2.38. Почему вода меняет плотность.

2.39. Почему пар конденсируется.

2.40. Почему вода испаряется.

2.41. Какая вода полезнее - конденсат или остаток после кипячения и почему.

2.42. Сколько воды в пределах орбиты Земли (исключая воду на планетах,

спутниках, в атмосферах планет, на Солнце).

2.43. Почему спутник (Земли) не подвержен обледенению.

2.44. Почему у воды есть запах.

2.45. Что такое минеральная вода и чем она отличается от морской.

2.46. Какой состав морской воды на глубине более 2400 метров.

2.47. Сколько видов состояний воды из ее 8426484 состояний вы знаете.

2.48. Сколько весит вода, когда ее испаряют.

2.49. Где искать воду в пустыне.

2.50. Сколько воды надо выпить в сутки, чтобы ничего не есть.

2.51. Сколько воды надо израсходовать, чтобы переварить все то, что съедено

за сутки.

2.52. Сколько воды уходит из человека в сутки.

2.53. Сколько воды надо, чтобы человек не умер от жажды.

2.54. Сколько воды всего на Земле.

2.55. Сколько воды использует Земля на свои нужды (и какие).

- 2.56. Сколько воды источает Космос для нужд Земли.
- 2.57. Сколько воды в сухом лыжном ботинке.
- 2.58. Сколько воды в телевизоре "PANASONIC".
- 2.59. Назовите газ, в котором нет воды.
- 2.60. Какой размер капли воды в Космосе.
- 2.61. Какой минимальный размер капли воды может вообще быть.
- 2.62. Сколько воды содержит Солнце.
- 2.63. Если сформирована капля воды в Космосе, то почему в ней не может быть жизни.
- 2.64. Сколько имеется воды в живой (и мертвой) клетке человека.
- 2.65. Сколько воды использует рыба типа сельдь, чтобы стать невидимой для хищника.
- 2.66. Сколько видов воды имеется.
- 2.67. Что произойдет, если вода изменит цвет с голубого на розовый (на синий).
- 2.68. При падении капли с высоты 1000 метров расходуется потенциал на преодоление силы тяжести. Тогда почему конечный потенциал капли выше исходного.
- 2.69. Может ли река, текущая с вершины горы, изменить структуру ледника.
- 2.70. Может ли снег быть использован в качестве питьевой воды.
- 2.71. Можно ли снег использовать в качестве строительного материала, если температура как внутри помещения, так и снаружи выше 12° С.
- 2.72. Какой вид снега имеет рыхлую структуру при температуре минус 22.6° С.
- 2.73. Какое значение имеет снег в Космосе.
- 2.74. Сколько капель воды (Космическая капля) в Комете.
- 2.75. Сколько капель этой воды надо, чтобы из Кометы получилась планета.
- 2.76. На сколько Комета может приблизиться к Солнцу.
- 2.77. Где Комета черпает воду для образования льда при удалении от Солнца.
- 2.78. Сколько воды на поверхности Луны.
- 2.79. Как изменятся охлаждающие свойства воды (для реактора), если добавить в неё соли, полученные из трития.

2.80. После обильных дождей случаются наводнения (уровень воды – несколько метров). Откуда берётся лишняя вода и каковы биологические следствия.

2.81. Сколько литров воды проходит через лёгкие (в сутки) для обеспечения нормальной жизнедеятельности (и какой).

2.82. Какой цвет воды на дне Марианской впадины.

2.83. От чего зависит цвет воды.

2.84. Почему деревья лучше валить (спиливать) при уходящей Луне.

2.85. Почему полезен берёзовый сок, а сок дуба нет.

2.86. Какая вода остаётся в деревьях зимой.

2.87. Почему в закрытых помещениях идут реакции фотосинтеза (без Солнца).

2.88. Если в закрытом помещении произвести мгновенное уменьшение влажности, то комната наполнится пылью. Сколько пыли можно получить из одной тонны воды.

2.89. Откуда появляется ил на дне океана.

2.90. Известно, что после длительного плавания днища кораблей обрастает всякой гадостью. Как избавиться от этой напасти.

2.91. Сколько воды надо сельди пропустить через жабры, чтобы изменить потенциал на чешуе на 0.1 вольт/м³.

2.92. Может ли акула напасть на торпеду (и откусить от неё что-нибудь).

2.93. Сколько воды надо (и какой), чтобы все растения в Сибирской тайге стали зелёными.

2.94. Можно ли по цвету листьев определить количество воды в дереве.

2.95. В какой воде предпочитают жить дельфины.

2.96. Изменяются ли свойства воды со временем. Вода, которая была питьевой 3000 лет назад, и вода сегодня - какие изменения (и по цвету тоже).

2.97. После грозы образуется радуга. Как по цвету и насыщенности цветов определить качество воды под куполом радуги.

2.98. Вы имеете спирт C_2H_5OH . Добавили воду. Смесь разогрелась - прошла реакция нейтрализации. Что является здесь кислотой и что щелочью. Откуда взялась кислота (подсказка: опытные алкоголики накрывают стакан ладонью).

2.99. Если на Марсе будет обнаружена вода, то какой она будет иметь цвет.

2.100. Почему лёд на поверхности океанов пресный?

2.101. Что надо добавить в техническую воду, чтобы она стала питьевой (и наоборот)?

2.102. Вы провели реакцию нейтрализации $\text{HCl} + \text{NaOH} \rightarrow \text{NaCl} + \text{H}_2\text{O}$. Сколько химических элементов участвует в реакции и откуда взялось тепло?

В марте 2007 года на Земле происходили чудеса с водой.

А. Вода при сливе из ванной (раковины) имеет свойство буравчика (вращение потока по часовой стрелке). В марте вода имела вращение против часовой стрелки. Что изменилось в структуре воды?

В. В ряде контрольных точек (г. Москва, Архангельская обл. и др.):

Многие стремятся набрать крещенскую воду (в Архангельской обл.- несколько бочек) и хранить её (как правило, на балконе). Неожиданно вода из бутылей и из бочек исчезла. Куда она делась и как называется этот эффект?

С. Повсеместно стала появляться вода изумрудного (зелёного) цвета, наводя ужас на Представителей МЧС. Откуда она взялась и где она может появиться?

Обоз Системы

Что прибыло на Землю? Получено при дешифровке текстов.

Систему Управления перевозят в Космосе в закрытых "термосах" типа Луны. Караван состоит из сотен таких Лун.

Караван сопровождает "охрана", которая ликвидирует сопротивление той части обитаемого Космоса, где обоз решил обосноваться.

Если место стоянки понравилось, его включают в обоз и везут обратно - домой.

Так и поступили те, кто прибыл в Систему планет Земля.

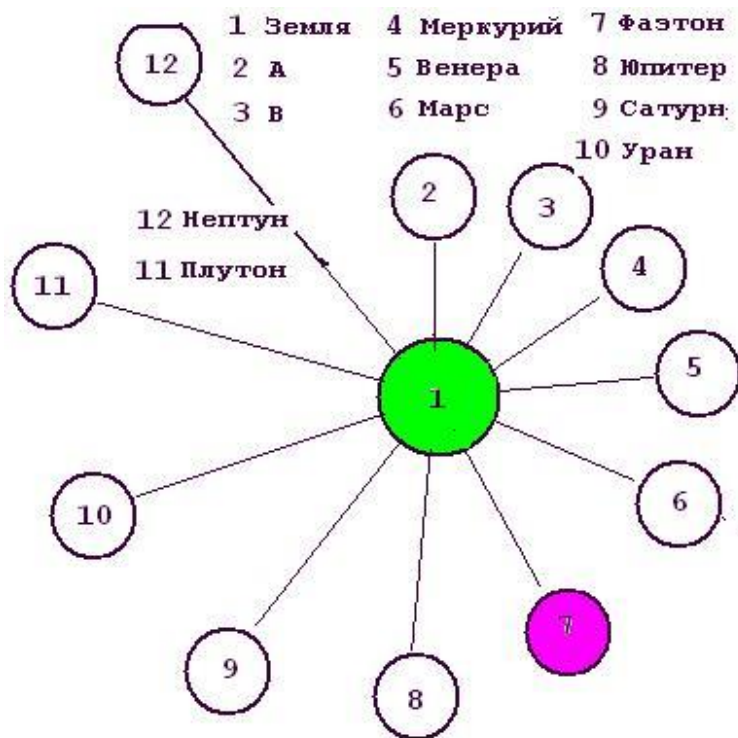

Система состояла из 12 планет. При захвате 7 планета взорвала себя вместе с высадившимся десантом из 3624 объекта (НЛО).

Метеоритный пояс - это остатки Фазтона.

Часть метеоритов ежегодно под действием Главного Гравитационного репера нашего Космоса покидает орбиту и попадает в атмосферу Земли, Венеры, Меркурия, Солнца.

Были уничтожены 2 Луны, 423 спутника, 15 из 16 объектов 960.

Максимальная октава, которая была в дальнейшем использована захватчиками - 128. До этой октавы была "раздета" атмосфера одного из обитаемых спутников и получен постоянный излучатель 128 октавы - Солнце.

На поверхности Солнца живут "дети Солнца", переселение которых на Землю запланировано на 2012 год.

В качестве поставщика энергии для Солнца используется Земля (полярные сияния - это мусор от всего того, что передано на Солнце).

Октава системы планет Земля = 4048 (Сатурн). Код Земли - 512.

2 планеты - N 2 и 3 имеет коды от 132 до 8196, потому с октавы 128 их не видно.

Все планеты обитаемы. При захвате было уничтожено всё, что было на поверхности Марса.

Жизнь на Марсе (до 44 октавы) - в нижних ярусах.

Единственная планета, которая не могла себя защитить, оказалась Земля с её неисчерпаемыми энергетическими ресурсами и готовыми формами жизни. Захватчики, прибывшие с планеты Сур 4 звезды Большой Медведицы (имеет 3 имени и названа также именем Лужкова) имели вид пауков размером до 4 метров ("атланты"), и готовые формы биоструктур - это находка, которой они воспользовались. В первую очередь был пересажен мозг тем, кто должен был управлять объектами (НЛО) - все пилоты НЛО имеют внешний вид людей.

В Истории Земли подробно описаны переходные процессы с момента захвата - 18337 лет до н.э.

Главной задачей было не только привезти готовую систему планет, но и модифицировать себя под людей (сохранив при этом мозг).

Первая задача - перемещение системы (уже Солнечной) была решена в течение 3000 лет, и подобно Гулливеру с кораблями, все едут к Большой Медведице при апексе? - Геркулес и репере Полярная звезда. Принцип перемещения описан в статьях автора.

Вторая задача оказалась намного сложнее, и она решается до сих пор. За более чем 20000 лет было создано:

- k-структура, которая не пересекалась с исходной атомарной системой.
- Гидрофонная решётка ($h = 0$:- -2200 м).
- Решётка связи ($h = -2200$:- -4400 м).
- Решётка атмосферы ($h = 0$:- +12400 м).
- Установлены Системы Управления и Комплексы.
- "Рассажены" объекты (НЛО) - 7909 штук.
- Созданы трубки связи с 14 спутниками планет.
- Установлены приём - передача Солнце Земля, Луна Земля, спутники Земля.
- Созданы генотипы 42, 44 (люди с мозгом пауков, основа - евреи, по Н.Морозову "Христос" - Эбры).

Из всех евреев этим мозгом обладает "золотой миллиард", или 22% населения Земли.

- Готовится генотип 46, который полностью заменит генотип 44 (золотой миллион), а генотип 44 будет переведён в "золотой миллиард", и генотип 42 будет вычищен. Остальное население Земли больше не потребуется и будет уничтожено (использовать холохост не потребуется - просто отключат мозг, как у динозавров).

Кстати, динозавры у себя на родине не превышали размер мыши.

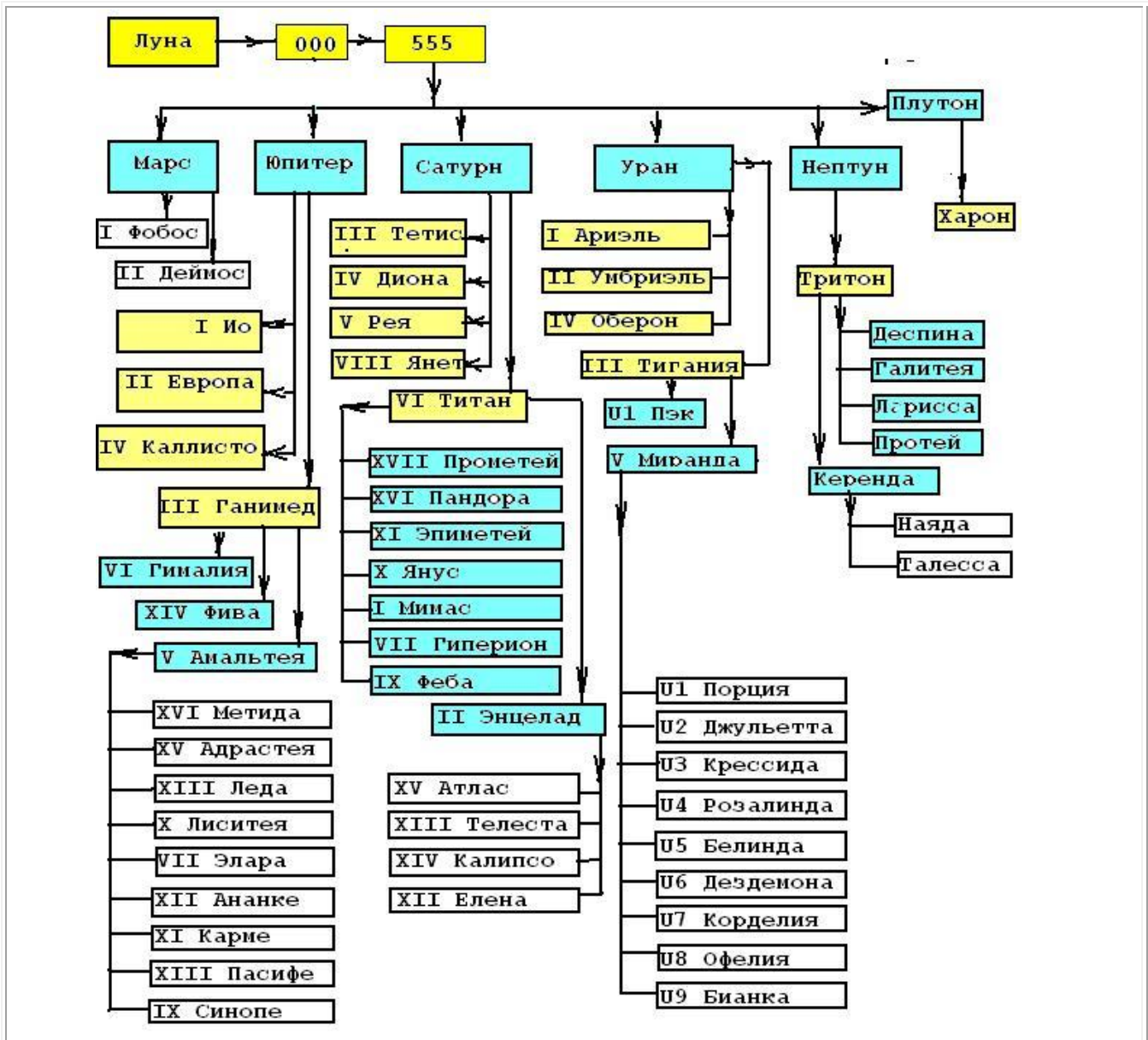

Земля - это граница прямого управления, потому Венера и Меркурий спутников не имеют.

На них полностью выключены комплексы и с точки зрения управления они безопасны.

Земля - центр Системы Управления, все остальные планеты имеют собственные Системы Управления, часть из которых включена.

Уничтожить их нельзя - не известна структура, потому их окружили спутниками, часть из которых выполняет функции контроля.

15 спутников (цвет жёлтый) имеют трубки связи с Землёй, остальные спутники связаны трубками связи с одним из 15 спутников (рисунок).

Каждый спутник - это либо архив, либо склад трития, запасных частей и так далее.

15 главных и 18 промежуточных (закрашены) имеют собственные НЛО, которые могут передвигаться только в пределах спутника.

Орбиты спутников выбраны таким образом, чтобы максимально производить контроль соответствующей планеты.

Особый интерес - Луна.

Это - Программный генератор (до 88 октавы). Внутри Луны - мощные комплексы.

Свечение Луны - это наложение излучений собственных комплексов с 128 октавой, задаваемой Солнцем.

Программный генератор использует:

- Коллайдеры Земли, тактовый интервал совмещён с 128 октавой.
- Созданные решётки на Земле.
- Метонский календарь и систему метрических единиц "халок".
- Данные архивов спутников, полученных комплексом 555 (Земля).
- Данные контроля для коррекции Программы.

Контроль времени и синхронизацию производит комплекс Стоунхэндж по данным, полученных с Луны.

Каждая Программа рассчитана по циклам Метона - 500 летняя - 28 циклов, 100 летняя (с 1888 года до 2000 года) - 6 циклов, 20 летняя (с 1992 по 2011 годы) - 1 цикл (заключительный).

У Луны - особый статус, потому ни один метеорит из метеоритного пояса не может упасть на Луну - объекты (НЛО) Луны контролируют всё, и Луна изменяет в случае опасности плотность гравитационных потенциалов в трубке связи с Землёй. Особый интерес - "гало" Луны - максимальное включение всех комплексов Луны и сброс на Землю очередной порции Программ.

В связи с коррекцией Программ возникла необходимость срочной замены Систем Энергообеспечения и Информационного обеспечения на Земле (объекты 560). Старые объекты срочно удаляются, новые уже готовы к пуску. Места их расположения известны. **Пуск новых решёток в атмосфере от $h > -12400$ и до $h = 12400$ м будет произведён уже в 2012 году.**

На Земле существуют и иные Комплексы, например, в Юго-Восточной Азии. Их не уничтожили, и используют по назначению.

Кроме того, все бывшие Системы Контроля постепенно заменяются (пример - Сычуань, Гаити, Чили).

Первый Комплекс, который приступил к работе - Арарат.

Даты ввода Комплексов в работу, энергетические характеристики, число и качество пирамид приведены в главе монографии "Ввод Системы".

После формирования решётки с несущей частотой была создана решётка "слуха" ("В начале было слово..."), затем последовательно были созданы и остальные решётки. Конкретная частота создаётся пирамидой, никакими современными техническими средствами на Земле её создать нельзя. По мере ввода новых Комплексов были созданы все 12 групп, каждая группа имеет в своей структуре сотни тысяч частот.

N	Частота, гц		
	Диапазон		
1	0.124	0.666	Несущая частота k-структур, на ней всё построено
2	0.666	2.16	Используются всеми животными, насекомыми и основным населением Земли
3	2.16	4.28	Внешний слух 42х, 441(33%)
4	4.28	7.24	Внешний слух 441 (66%), 442. У 442 обмен информацией с гуманоидами 442
5	7.24	12.4	Связь 442 с Комплексом Альпы 2
6	12.4	16.2	Используются только объектами 440
7	16.2	22.4	Используются только комплексами 560, 520, 500
8	22.4	28.8	Используется только объектом 960
9	28.8	33.2	Используется только объектом 960
10	33.2	66.2	Используются всеми комплексами для связи между собой
11	66.2	88.4	Используются для связи с Луной
12	88.4	124.8	Связь со спутниками

Отметим, что все эти частоты - в k-структуре атомного блока (основа - кубик).

Предположение об искусственном расположении Солнца, Луны и Земли - в книге **Мистерия Луны (кто зажёт ночное светило) Кристофер Найт, Алан Батлер М, ЭКСМО, 2007.**

Если бы Программа, завершение которой намечалась к 2012 году, была бы выполнена, Земля была бы взорвана!

Всё, что создано на Земле, является относительным по основам, по которым была создана сама Земля и все биоструктуры, но основы трогать нельзя.

Программа дала сбой и не может больше исполняться.

Основы Систем Жизнеобеспечения.

1. Введение.

Мы живем не на метеорите, вокруг которого образовалось случайным образом газовая среда, и жизнь на котором возникла в результате перемешивания остатков пыли, не пригодной для формирования поверхности метеорита.

Любая форма жизни требует поддержки частотного баланса, и эта поддержка обеспечивается на временной или постоянной основе (Система). Биоструктуры на любом небесном теле имеют только тот спектр частот, который обеспечивается Системой. Этот спектр частот обеспечен либо за счет НЛО (создается купол, внутри которого и обеспечена жизнь биоструктуры, для которой частотный баланс уникален).

Если физические параметры небесного тела подходят для формирования живой клетки, создается Система жизнеобеспечения, которая уже без НЛО обеспечивает:

- контроль состояния ноосферы;
- хранение автономного мозга;
- перенос мозга;
- сопровождение автономного мозга;
- связь с автономным мозгом при изменении программы действий;
- корректировка памяти (по шаблону);
- после смерти - частичная ликвидация мозга (последующий перенос на другие биоструктуры или на животных, или создание гуманоидов);
- связь с планетой, откуда перевезена данная цивилизация;
- развитие мозга по программе;

- если человек умирает раньше, то его мозг (при полном совпадении всех биологических параметрах, всех систем связи) переписывается на новорожденного, при этом возможно частичное сохранение памяти (большая редкость).

Ещё большей редкостью является полный перенос мозга на другой "конвейер" (ДНК). Известны 2 случая - это "Таганрогский старец", который имел полный мозг Александра I и Анастасия, чей мозг переносился несколькими женщинами. Исследования указывали на разные ДНК, но не могли объяснить феномен памяти.

Элементы Системы привозят НЛО, и в дальнейшем Система обеспечивает и существование самих НЛО.

Система Жизнеобеспечения (в дальнейшем - Система) - это уникальная структура, предназначенная для выполнения следующих функций:

- поддержка жизни на Земле и в пределах кольца, сформированного как жизненное пространство (для Земли - это кольцо - метеоритный слой);
 - развитие жизни по программе, заложенной в Систему и корректируемой
- Надсистемой;
- защита (информационная) от внешнего вмешательства иных Надсистем;
 - защита (физическая) от объектов иных Надсистем (НЛО).

2. Физические аспекты

Конечно, все слышали о существовании Рая и Ада, и некоторые даже там были, и уже при жизни готовят себя к жизни в Раю. К счастью для жаждущих, на Земле и Рай, и Ад существуют, просто их никто не видит. Церковь возвела эти понятия в ранг божественных чудес, доступ к которым обеспечен при выполнении определенных обязательств перед церковью. Однако существует Рай в Аду и Ад в Раю. Могут быть райские места в Аду и чертовы места в Раю. Управляет Раем, как правило, Бог, который у каждого народа называется своим именем - Аллах, Будда и т.д., Чертогами управляет Сатана, и он не имеет то множество имен, как Бог. Известно, что есть религиозные войны, но нет войн во имя Сатаны. Бог, как известно, создал окружающий нас мир, все живое (слепив все из глины). Существует и обратная связь - поклоняются только Богу, все лучшее считается божественным, а все пороки от Сатаны. То есть мир разделен пополам по золотому сечению, где большая часть относится к Сатане, и меньшая - к Богу или, из философии - мир живет по-Божески, но развивается на грехе. Когда Бог хочет кого-либо наказать, он лишает его разума, а когда

Сатана хочет приобщить к греху, он дарит яблоко (не путать с политическим блоком - это одно и то же).

Все это становится понятным при анализе места, где живет человек.

Отбросим всю шелуху и терминологию и переведем все на понятный язык.

3. "У птичек то же самое... (из анекдотов про Вовочку).

Несколько концепций дают примерную картину формирования Рая и Ада.

а) Представим себе свернувшегося в клубок спящего ёжика, не подозревающего, что на его иголку села муха. Муха со временем может обломать острие иглы, чтобы её потомство не укололось. Так новая игла названа Раем, а соседняя - Адом, но при нашествии других мух число райских мест на еже будет расти. Место посадки принято называть Римом.

б) Пауку понравилось обилие мух на ёжике и, спустившись на иголки, он стал плести паутину, опутывая все иголки. Как только очередная муха начинает создавать Райский уголок, паук корректирует это творение, используя муху в качестве донора. Созданная пауком информационная паутина позволяет следить за всеми райскими местами.

в) Паук обнаруживает, что из одного места клубка слышно сопение (спящего ёжика) и выделяется газ (ёжик во сне пукает). Паук перебирается поближе к этому месту, выдавая себя (перед мухами) именно правителем иголок.

г) Пауку настолько понравилось место обитания, что он решил размножиться, но вместо паучихи использовать муху - чтобы потомство было со свойствами паука. Для этого между иголок создается подобие сковородки, где и проводится эксперимент. Неудачные экземпляры выбрасываются, а нужные пересаживаются на узлы паутины. Узел паутины можно назвать Раем, а сковородку - Адом. Ёжик не такой грязнуля, как кажется - он умывается каждый день. Надо учесть также разные такты времени - 8 часов сна ёжика соответствуют 2160 годам существования паука. Особенно ёжик любит поплавать, а воду, да ещё холодную, пауки не выносят.

Примерно то же самое происходило и происходит и на Земле. Все эксперименты на сковороде проводит Сатана, а плодами экспериментов пользуется Бог.

4. Исходное состояние.

Человек, как уникальное творение, был создан именно на Земле. Основа - живая клетка, тайну существования которой разгадать современная наука не в состоянии. Причин здесь много, и первая - в науке используется "лошадиная грамота".

Человек - многослойный объект. То, что мы видим - это ионные (протонные) структуры, или рубашка, одетая на антинейтронную оболочку, содержащую нейтронное основание, или платформу для нейтринной структуры (или матрицы), названной мозгом.

Солнечная система вырабатывает весь спектр частот, поддержанных потенциалами для существования всего того, что изначально было создано на Земле. Земля имеет активные зоны - узлы Хартмана, Кюри, Рентгена, через которые весь спектр частот становится доступен в любой точке. Атмосфера Земли - это многослойный пирог, каждый слой которого имеет собственную решетку и спектр частот. Нижний слой атмосферы содержит более 100.000 частот. Наука комбинацию частот свела к газовой среде.

Окружающий Космос не имеет такого обилия частот, и перемещение в Космосе возможно только на структурах (объектах, НЛО), имеющих запас потенциалов для частот, находящихся внутри НЛО. Чем меньше перевозится частот, тем больше возможностей у НЛО. Потому в Космосе перевозится только нейтринная структура.

Матрица нейтринной структуры достаточно подробно описана, и можно указать, что диапазон частот 71.12501250 :- 95.975975 даже при заряде 1 вольт - это небольшое Солнце в диапазоне частот 47.45004500 (с зарядом не менее 10^{32} вольт).

Перед перемещением создается матрица мозга, она сворачивается (увеличивается октава), обеспечивается генератором рассеивания (НЛО) и перемещается в структуру, или Систему типа Солнечной, где и разворачивается (по аналогии троянского коня) в той форме жизни, которая создана в новой структуре. При этом снижение октавы матрицы не должно быть ниже той, которая имеется на новом месте. Можно привести следующий пример. Черепаха откладывает яйца в песок (зарывает их в песок). Внутри яйца происходит формирование лимфы и "рубашки", или ионной среды. Если в этот момент внешнее обеспечение будет не 33.5, а 32 октава, то размер черепахи будет в 1000 раз больше. По аналогии - и динозавры (у себя на планете они были не больше мышей).

Земля, как оказалось, является идеальным местом для жизни - все есть, и даже вода, в которой можно разводить как рыбок, так и планктон для их кормления.

Внешнее обеспечение на Земле подлежит изменению каждые 2464 года, и уже через несколько лет будет составлять 25.5 октаву, при этом гравитационные частоты смещаются в сторону увеличения на 12 октав (вместо 9.8 будет 12.8 м/сек²). Можно представить себе гигантов, которые не смогут оторвать лапу от поверхности. Но это касается только гостей.

-

5. Формирование райских уголков и зон ада

Красивая радуга, возникшая после дождя, радует глаз. Но еще никто не задумывался над смыслом ее возникновения. Радуга - это оболочка высокочастотной капли, накрывающей собой значительную территорию, размер которой определяется Системой Управления.

Таких оболочек может быть несколько - 2 или 3. Одна из оболочек - защитная.

Известно, что весной капли дождя крупнее, чем осенью. Кроме того, во время весеннего дождя при попадании капли дождя на водную поверхность возникает пузырь.

Как было рассмотрено в работах по Ноосфере, воду мы получаем из Космоса, а не путем круговорота воды в природе. Вода - это ионный осадок переработанных частот. Весной капли содержат высокочастотные составляющие, которые повышают потенциалы прилегающей к Земле решетки Ноосферы. При достижении равенства потенциалов на поверхности Земли и в падающей капле последняя образует пузырь. Если в момент формирования водного пузыря зафиксировать срез (см. рисунок), то увидим элементы радуги. Но капля существует доли секунды, и срез капли снаружи защищен ионной средой. Для формирования нужных плотностей потенциалов в заданном регионе (в диапазоне частот жизнеобеспечения или для проведения экспериментов) Система Жизнеобеспечения не производит переработку выбранных из Космоса потенциалов, и по заданной Программе эту переработку производит над заданной территорией, при этом ионный осадок сливается в виде дождя, а из высокочастотных составляющих формируется "капля", срез которой после удаления ионной защиты виден не вооруженным глазом. Но здесь есть одна особенность - цветовая гамма у радуг может быть разной и зависит от того, какая зона сформирована - рай или ад. Эта капля "висит" достаточно долго - пока Система Контроля не укажет на завершение Программы.

Иногда возникает необычная цветовая гамма - очень красивая расцветка и внутри радуги до поверхности Земли - черное поле. В этом случае район под каплей получает весь спектр необходимых частот. В настоящее время наука в состоянии определить, где сформированы зоны рая и ада (если будет знать назначение частот), так как от этого зависит благосостояние людей (список не прилагается, он и так известен).

Капля дождя одна не падает. Известно, что при хорошем загаре образуются волдыри на коже, и они достаточно болезненны. Если внутрь такого волдыря поместить микросхему, она не будет работать. Аналогично такие волдыри формируются на поверхности Земли - в случае либо недостатка, либо превышения нормативных потенциалов частот удержания воды. Размер волдыря

около 1000 метров над поверхностью Земли. Если в такой волдырь влетает, например, самолет, то вся его "электроника на несколько мгновений становится грудой мусора, что и становится причиной катастроф. Может наблюдаться эффект исчезновения сигнала (например, телевизионного). В период с 1995 - 2002 гг наблюдались случаи полного пропадания телевизионных сигналов по всем каналам, при этом плотность потенциалов на 45.5 октаве под "волдырем" составляла менее 32 % от нормы. Через 1 - 3 минуты происходило восстановление. То же самое касается и работы всех электронных устройств, включая и компьютеры. Цветовая гамма волдыря соответствует (в срезе волдыря) зоне ада.

6. Гости.

Каждый новый объект (НЛО) на Земле принято встречать хлебом - солью, так как привозятся новые знания, новые формы общения, новая культура. Для новой матрицы предоставляются рубашки, и со временем новая матрица создает автономную колонию, или народ. Каждый новый объект создает вокруг себя зону влияния. Это связано с тем, что многие частоты и параметры (фазовые углы, плотность потенциалов и т.д.) матрицы на объекте не соответствуют внешним условиям, и матрица поддерживается только энергетикой объекта. Это - временный Рай, то есть полное совмещение всех параметров матрицы на данный период. Так называемое коренное население никогда не выезжает за пределы зоны влияния. Объекты не могут создавать Ад - место, где можно производить эксперименты с матрицей, потому поддержание Рая - главная задача объекта. Процесс обратного перемещения матрицы на объект возможен только в том случае, если в ней не произошло изменений, потому и существуют правила поведения (у каждого народа - свои). Но есть и общие - для всех народов. Со временем выясняется, что безопаснее изменить структуру матрицы в соответствии с внешними параметрами, изменив при этом правила существования, чем поддерживать Рай. Такая матрица уже не может быть перемещена на объект и остается в среде обитания (но поддерживается объектом).

Разность частот объекта и решетки атмосферы искажает решетку, создавая "капризы природы" - ветер, ураганы и т.д., и не просто так появляются выражения типа "ветер с Востока довлеет над ветром Запада" (Мао Цзе Дун).

Если объект не приносит ничего хорошего, а только войны, разрушения, он уничтожается, при этом снимается его защита и землетрясение по схеме треугольника удаляет объект. При этом исчезают матрицы, поддерживаемые объектом (часть народа гибнет), а остальные матрицы попадают в зависимость других объектов или мутируют до исчезновения всех функций, которые не

поддерживаются внешней средой, Рай для такой матрицы становится не осуществимой мечтой, а Ад - это окружающая реальность...

Примеры автономных структур - Европа, Кавказ.

7. Контроль.

Принцип создания как Рая, так и Ада одинаков - создается сковорода, окаймленная нижним слоем атмосферы и забором - кольцом из пирамид на узлах зон Хартмана. Начальное формирование - "капля", внешне наблюдаемая как радуга.

Внутри этой сковороды (если это Рай), можно создать идеальные условия для существования матрицы. В то же время остальные будут чувствовать дискомфорт.

Если это Ад, то на сковороде можно поджаривать до румяного состояния грешников.

Принцип построения забора изложен в монографии - прямой и обратный контур пирамиды.

С учетом предыдущего опыта, нельзя проводить эксперимент сразу на всей территории (тем более, владея системой управления). Проще создать автономные сковородки - на одной поджаривать грешников, на другой получать СПИД, на третьей - производить эксперименты с печенью и так далее. Размер сковородки не превышает несколько десятков километров, но результаты используются для коррекции программы.

Ад создается не только для оставшихся матриц жителей Земли, но и для тех, кто потерял связь со своим объектом, при этом посторонние объекты уничтожаются обычным путем.

Почему же до сих пор не удается совместить матрицу с живой клеткой без потери части матрицы? Симбиоз живой клетки и радиационных частот привел к мутации клетки и появлению в ней связок для удержания радиационных частот. Исследования показывают, что живая клетка уже радиоактивна, но это ещё не означает, что все вопросы решены.

Пределы регулирования узлов поддержки радиоактивных частот у разных типов матриц различны. Если в процентах, то от 5 до 45 %, что недостаточно для полного контроля. Если добавить потенциалы, то уменьшается эластичность ионной структуры, и появляются признаки радиационного поражения (рентген фиксирует затемнение), если уменьшить, появляется сахарный диабет. Потому в Аду и проводят ежегодные сеансы экспериментов.

Понятие Рай в настоящее время определено как колпак, внутри которого полностью поддерживается исходный режим существования матриц без мута-

ции живой клетки, чтобы в случае необходимости вернуть матрицу на объект без изъянов.

Понятие Ад - это сковородки для проведения экспериментов. Две больших сковородки - это побережье Крыма и Сочи, дополнительно - Ростовская и Краснодарские области. Как правило, эксперименты производятся при максимальных нагрузках (лето) и не более 12 дней с перерывом 6 дней. Желающих принять участие в экспериментах достаточно много в этот период.

Системы контроля имеют автономные зоны, не подверженные действию изменений, так как находятся под защитой своих объектов, недостижимых системам управления.

После 19 августа 2003 г. завершается первая часть Программы и начинаются масштабные работы по изучению живой клетки.

8. Информационные основы для создания Системы.

Любая Надсистема, имеющая возможность создать Систему на Космическом теле типа Земля, должна обладать следующими особенностями:

- информационный обмен с будущей Системой должен быть согласован с прохождением пакета информации через все типы решеток от мест расположения Надсистемы до кольца Системы;

- информационный пакет не должен быть расшифрован никакой иной Надсистемой или Системой и не может быть использован для нанесения вреда Системе и Надсистеме;

- информационный обмен Надсистема - Система - Подсистема не должен нарушать программу развития;

- информационный обмен Система - Подсистема должен служить только задачам, поставленным Системе, следовательно, любое вмешательство в информационный

обмен должно быть исключено даже путем уничтожения либо части Подсистемы, либо самой Подсистемы (и если есть необходимость, то и самой Системы);

- Надсистема должна иметь полную информацию о Космическом теле, на котором будут создаваться Система и Подсистема - это тактовые интервалы решеток, альbedo, плотности зарядов, типы атомных структур.

9. Биологические основы для создания Системы.

Система на Космическом теле создается для целей формирования той биологической структуры, которая полностью может находиться под управлением Системы и выполнять программу Системы. Любая другая форма жизни

на Космическом теле, существующая до организации Системы, должна быть либо подчинена решению задач Системы, либо уничтожена при неспособности быть привлеченной к решению этих задач.

Любая иная Система, существующая на Космическом теле, должна быть переведена в режим подчинения новой Системы.

Биологические основы для создания Системы - это самый сложный комплекс, включающий в себя не только проблемы переноса структур для формирования новых биологических типов, их адаптацию в новых условиях, но и использование (если это возможно) всех достижений, существующих на этом Космическом теле Систем при условии их подчинения решению задач Системы.

9.1. Перенос биологических структур.

Никакая биологическая структура не может быть перенесена в Космосе в исходном виде, тем более, через решетки, которые просто ее ликвидируют при попытке такого переноса. Биологическая структура - это сложный набор связанных в определенной последовательности узлов, состоящих из разнотипных атомов, имеющих к тому же связи между собой на различных информационных октавах. Разрыв даже одной связи при переносе с одного Космического тела на другое может быть невосполним, поэтому разрывы связей не допустимы.

Любой тип объекта (НЛО) может перемещаться в структуре решеток Космоса и Космического тела только на 50 и 60 октавах электрического импульса. Разность октав определяет только способ перемещения - магнитный или электрический. Именно объект в состоянии переместить биологическую структуру в любую точку Космического пространства. Но каждый объект, а их достаточно много разновидностей, как по назначению, так и по мощности, может иметь только определенное количество структур, не подлежащих изменениям при движении объекта. Эти структуры находятся под защитой гравитомагнито-электрического генератора объекта, рассчитанного для выполнения конкретных задач. Как правило, сложные биологические структуры переносятся в последнюю очередь, когда уже перенесены все те формы, потеря которых не наносит ущерба Надсистеме. Такой способ переноса принят в Космосе для организации любой Системы и формирования Надсистемы как постепенного развития "жизни". Случайное появление более организованных структур в условиях неготовности Системы может привести только к негативным последствиям и вызвать цепную реакцию разрушения Системы. Согласно таблице Максима, любую сложную структуру можно свернуть с минимизацией связей и информационных октав обменных потенциалов. Например, ионы К

(калий) не могут быть перемещены, тогда эти ионы переводятся предварительно в H_5 по известной схеме, при этом повышается октава для связи с одной из октав гравито-магнито-электрического генератора объекта. Так как число таких связей не велико, то и число ионов, переносимых на Космическое тело, не может быть бесконечным. В то же время, если нет возможности переноса всей структуры целиком, переносят только ту часть биоструктуры, которую можно использовать, но уже с другой морфологией, на новом Космическом теле. Условно можно привести такой пример - если не удастся переместить кентавра, то переносят кишечный тракт, который используется уже на новом Космическом теле, для формирования новой биоструктуры, например, слона.

Однако есть еще и правила существования биоструктур - они должны иметь эстетический вид и мутации, приводящие в ужас, недопустимы. Но это уже закладывается в программу Системы. Сама Система также переносится аналогичным способом.

Вполне возможны случаи, когда мощности гравито-магнито-электрического генератора объекта недостаточно для завершения движения, тогда используются резервы - переносимые структуры как источники дополнительной энергии. При достижении конечного пункта назначения и переводе перенесенных структур может возникнуть несоответствие между тем, что было свернуто и тем, что перенесено. При этом никакой дополнительной информации об изменениях не будет - движение происходит в автоматическом режиме, и генератор объекта просто использует мощность, а не фиксирует, откуда она поступает. Чем это грозит? Например, переносят кита, а получили после преобразования гюрзу (ядовитую змею).

9.2. Совмещение с решеткой Космического тела.

Любая биологическая структура, перенесенная на Космическое тело, не является балластом для Системы, так как выполняет вполне определенные функции.

Перечислим некоторые из них.

а) Контрольные.

Функции контроля - это информирование Системы о всех изменениях, происходящих в Подсистеме. Любые нарушения условий существования биоструктур должны быть исправлены таким образом, чтобы не нарушить выполнение программы. Для Системы важно, чтобы дожди, например, шли там, где им и положено идти, и наличие дождя не в то время года и не в том месте должно восприниматься как нарушение программы.

Следовательно, биологические датчики должны соответствовать не только структуре решетки, в которой они находятся, но и однозначно идентифицировать любые изменения, происходящие в Подсистеме. А это значит, что недопустимо изменение вида биоструктуры при их перемещении на Космическое тело.

в) Стабилизационные.

Любая биоструктура, перенесенная на новое Космическое тело, должна иметь полную связь (одностороннюю или двустороннюю) с Системой. Если формируется собственно сама Система, то с Надсистемой. Связь эта необходима для полной идентификации биоструктуры с Программой тех изменений, которым она подвержена в процессе эволюции, или преобразований для выполнения иных функций, например, для переноса на другое Космическое тело.

Никакая перенесенная на Космическое тело биоструктура не должна иметь возможностей подвергаться изменениям без программы Системы. Если такие возможности есть, то уничтожается сама биоструктура, так как дальнейшее ее использование может нанести вред Системе. Любая биоструктура должна иметь возможность самостоятельно противостоять любым попыткам ее изменений без программы Системы, не быть подверженной не санкционированной мутации, в том числе мутации структур обменных процессов и мутации частот связи. При нарушении частот связи биоструктуры с Системой она может быть захвачена иной Системой для выполнения иной программы, то есть иная Система "бесплатно" получает готовый рабочий материал для выполнения программы, отличной от той, ради чего создавалась биоструктура.

Стабилизация характеристик биоструктуры - это основы ее собственного существования, и если даже иная программа покажется лучше, это не значит, что иная Система будет полностью обеспечивать биоструктуру - по ее желаниям. Используют, как обычно, ее возможности, а затем - просто ликвидируют любым известным способом.

Однако само существование биоструктуры и ее стабильность развития под действием программы Системы зависит еще и от параметров Подсистемы, и если биоструктура не в состоянии оценить отдельные свойства Подсистемы и адекватно реагировать (и передавать Системе) на все изменения, происходящие в Подсистеме, то такая биоструктура становится уже хуже балласта. Это напоминает состояние наркомана перед приемом наркотика, когда ему вместо приема наркотика предлагают провести какую-либо научную работу.

с) Преемственность.

Любая биоструктура в ионном состоянии существует определенное время, и поэтому чрезвычайно важен не просто процесс размножения (или создание себе подобных), но и преемственность всех функций, принадлежащих данному генотипу. Размножение - это не механический процесс, а последовательное преобразование несущих октав в лимфе, что позволяет при стабильном состоянии решетки Подсистемы и равномерным поступлением информации от Системы получать заданный генотип с условиями программной мутации, или "улучшением". Никакие внешние процессы не должны влиять на процесс размножения и преемственность. Если таковое обнаруживается, сначала уничтожают генотип, и только после этого изменяют внешнюю среду.

d) Связь.

Каждая биоструктура имеет прямые и косвенные (запасные) частоты связи с Системой. Здесь и заключена одна из важнейших особенностей развития биоструктур.

Наличие связи определяет жизнь биоструктуры - без связи нет жизни. Но связь может быть различной. Типов биоструктур много, и связь разделена. У каждой биоструктуры своя связь. Некоторые биоструктуры объединены по октавам связи, но это не значит, что они могут самостоятельно обмениваться информацией. Связь - наиболее подверженная внешним изменениям функция биоструктуры. Связь как параметр не может контролироваться самой биоструктурой, а это значит, что даже небольшой сдвиг частоты или плотности потенциала влечет за собой искажение информации, что переводит биоструктуру в дезинформационную. В итоге Система получает дезинформацию относительно состояния Подсистемы, а к чему это приводит, будет показано ниже.

Смещение октавы связи у биоструктуры переводит ее в состояние приема-передатчика, а это уже развитие не по программе Системы. Такое состояние биоструктуры позволяет не только производить прием информационных потоков, не предназначенных ей, но и использовать эти информационные потоки по своему усмотрению, или для удовлетворения собственных нужд. Это переводит биоструктуру в состояние паразитной системы и конечно, при следующих мутациях это уже Система может еще определить.

Худший вариант - это когда частоты связи смещены на столько, что позволяют прямо участвовать в информационном обмене Система - Надсистема, тогда ломается не просто вся программа, но и уничтожается Система. Почему? При перехвате очередного сообщения биоструктуре может, например, не понравиться текст, и она просто начнет, используя собственную систему связи, изменять Систему путем выдачи ей дезинформации, причем не случайной, а заведомо ее устраивающей с целью, чтобы Система ее и выполнила как про-

грамму. Наиболее худший вариант, когда биоструктура будет иметь связь с Надсистемой, и можно уже даже рассчитать время, которое потребуется Надсистеме для того, чтобы все ликвидировать - в первую очередь Систему.

Конечно, Систему может не устроить поведение биоструктуры, имеющей смещенные частоты связи, но ведь ее еще надо и найти. А сколько вреда это может принести, никто не может даже предсказать. И какая биоструктура имеет эти смещенные частоты - обезьяна, акула, волк или человек - сразу не определишь. Можно, конечно, изменить плотность структуры решетки Подсистемы, переводя все структуры в состояние сна, и затем выяснить те биоструктуры, которые имеют не санкционированную связь. Но ведь это может сделать и конкурирующая Система (выяснить тех, кого можно использовать).

е) Трансмутруемость.

Целей трансмутационных процессов - два. Первое - это изменить свойства биоструктуры с целью ее идентификации на уровне Надсистемы, то есть проверить, насколько полученная биоструктура соответствует заданной программе. Это необходимо для того, чтобы эту биоструктуру затем переместить на новое Космическое тело. Если в результате двойного или тройного преобразования останется только 16 октава состояния, то результат для Системы будет плачевным - скорее всего, будет включена функция ее самоликвидации как не способной самостоятельно решать поставленные перед ней задачи. Второе - проверить соответствие биоструктуры на те параметры связи, которые она должна иметь. При трансмутации все посторонние октавы ликвидируются, при этом можно контролировать процесс появления невыявленных октав связи. Это чрезвычайно важно, потому что нельзя допустить, чтобы биоструктура с неучтенными октавами связи была представлена Надсистеме и в дальнейшем трансмутирована для реализации иных программ на новом Космическом теле. В этом случае под удар может быть поставлена Надсистема. Процесс трансмутации обычно начинается с более организованных биоструктур.

10. Информационная защита.

10.1. Информационная защита от внешнего воздействия.

Внешние относительно действующей Системы в первую очередь будут стремиться получить доступ - прямой или через биоструктуры не только к Системе, но и Надсистеме с целью их подчинения своим программам. Нет проблем в уничтожении посторонних объектов - законы движения одинаковы, и идентификация их известна. Кроме того, все объекты, не используемые в программе работ уже являются посторонними.

Внешнее воздействие может осуществляться и в Подсистеме путем принуждения биоструктур к смене частот связи. Это достигается путем изменения числа слоев Ноосферы и ее плотности, смене частот связи решеток. Но этот процесс трудоемкий и будет сразу замечен. Более сложный в распознавании процесс - информационная защита на уровне биоструктур. Сама ликвидация или замена связи не подлежит контролю и может быть выявлена только в процессе трансмутации, которую необходимо периодически проводить без ущерба существования самой Системы.

10.2. Информационная защита от биоструктур.

Крайне важно разделить информацию, которая идет от Надсистемы от информации, поступающей в Подсистему. Никакая информация о смысле существования Системы, ее параметров, системы связи, протоколов связи и т.д. не должна быть доступна Подсистеме. Если что-либо "просочится" в Подсистему, то этим могут воспользоваться не только внешние Системы, но и сами биоструктуры для своей "непотопляемости".

То, что им будет потом положено знать, им дадут при перемещении их на уровень Надсистемы. Остальная информация будет просто стерта. Но если биоструктуры будут обладать возможностью собственной связи, как уже указывалось ранее, это поставит под удар саму Надсистему.

Но некоторым типам биоструктур дается еще и мозг для некоторой самостоятельной работы. Этот мозг должен быть чем-то занят. У каждого генотипа в этом случае мозг разный. Один генотип предназначен, например, для управления, другой - для охраны.

То, что положено знать одному, не положено другому. Но им всем не дано знать, что они - роботы и могут в любое время изменить состояние под действием Системы.

При работе эти роботы должны использовать ту систему метрических единиц, которая не сможет повлиять на работу Системы и в них закладываются те знания, которые далеки от действительности. Если какая-либо иная Система попытается воспользоваться такими знаниями, то от нее через достаточно короткое время ничего не останется. Можно перечислить множество пунктов, по которым роботам предоставляется дезинформация, но здесь именно указано о недопустимости наличия у них знаний, которые могут нанести вред не только Системе, но и Надсистеме.

10.3. Реакция биоструктур.

Никакая биоструктура не может иметь информацию без Системы. Можно пройти мимо информации, потому что нет команды обратить на нее вни-

вание. Никакое внешнее воздействие не может прямо или косвенно биоструктуру заставить работать в другом информационном поле, так как это приведет просто к уничтожению биоструктуры. Кроме того, даже если сама Система дает информацию биоструктуре, это не означает, что информация доведена полностью. Возможны искажения, и это заставляет уже саму Систему неоднократно дублировать информацию.

Как уже отмечалось, в связи с изменениями информационного поля у биоструктур за последние 100 лет произошли смещения частот связи и то, что является строго секретным материалом, стало доступно сначала как информация, а затем - и как реакция.

Что было выяснено в связи с изменениями частот связи у биоструктур? Или что они транслируют в другие информационные поля? Это огромное количество информации о структуре Системы и Надсистемы, свойствах Ноосферы, энергетическим параметрам Космических тел и отдельных проявлениях этих параметров на Земле, системах связи Системы, Надсистемы и Подсистемы, идентификации биоструктур по назначению, условиях их существования и так далее. Известны уже места расположения Системы, ее параметры и возможности. В последние 5 лет биоструктуры начали активное наступление на программу работ Системы. Для этого проведены ряд землетрясений, наводнений, ураганов, стерших несколько контрольных пунктов Системы, уничтоживших ее структуры управления. Надо полагать, эти действия биоструктур пока остаются без внимания. Если биоструктуры начнут менять и саму Систему, то можно уже ей не позавидовать. Некоторые материалы обладают поразительной точностью по параметрам, которые были неизвестны. Если эти параметры станут известными (любой иной Системе), то можно с уверенностью сказать, что Надсистема в достаточно короткое время попадет в подчинение этой новой Системы. Параметры решеток Ноосферы и Космоса, полученные у самой Системы, позволяют биоструктурам самостоятельно производить отбор объектов и формировать условия жизни.

Особо ценные выдержки

Или добрые пожелания по книге **"И.И. Юзвешин Основы информатиологии М, Высшая школа, 2000"**

Книга потрясла не только домохозяек и коммерсантов, но и многие научные центры. Издание стоит в одном ряду с открытиями Эйнштейна, Максвелла, Шипова. Никакое иное издание не вызвало столь **повышенного интереса инопланетян**, прибывших на Землю с целью её колонизации. Захватив с собой несколько экземпляров, они собираются уже удирать, и будут изданием пугать всех, кто хотел бы напасть на Землю, особенно детей в детских садах (по всей Вселенной). **Учитывая открытие Юзвешиним отсутствие мозга у человека (что доказывает работа нынешней Государственной думы), в Космос будет увезена информация о том, что на Земле найден способ существования биоструктур без мозга, что вызовет не просто панику.** Вполне возможно, что Космос сбежит в другое Пространство.

Исходя из восторженных откликов (стр.26) на издание научных профессорских (МИРЭА, где без грифа "секретно" можно прослушать в течение 2 семестров полный курс), научных академических (**Кругляков Э.П., председатель комиссии РАН по лженауке**), научно - политических (Кофи А.Аннан, Фредерик Майор, Назарбаев), научно-коммерческих (Ю.Лужков), и многим другим (**список поздравлений от криминальных структур не может разместиться в издании, это - отдельный том**) , издание не просто перечёркивает все знания, накопленные неизвестно из каких источников, но и открывает новый горизонт познания, к которому с момента издания книги должно стремиться цивилизованное и не цивилизованное общества. Согласно Устава МАИ (не путать с каким-то авиационным институтом) и информатиологической конвенции (стр. 483-493) **новая структура заменит войска ООН, и новые войска (МАИ) будут популярно объяснять, как надо правильно понимать новые знания.** Кроме того, полностью будут реализованы идеи Оруэлла ("1984") и Троцкого (о создании компактных поселений). Так как не будет денег (стр. 483-493), меняется смысл экономических связей и взаимоотношений. В банках вместо денег будет храниться информация (раньше все досье хранились в КГБ).

Нельзя приводить полностью это эпохальное издание, но некоторые высказывания вызывают огромный интерес, особенно у представителей древнейших профессий - журналистов, торговцев, менял и прочих, потому можно привести особо ценные выдержки с комментариями дилетанта. Некоторые комментарии взяты из работ, которые никак нельзя назвать "эпохальными", но в них содержится то, что является основой жизни не только на Земле.

Смена власти в России в 2000 году несомненно, связана с выходом книги. Исходя из открытия Юзвишина и подтвержденное "Торсионными полями" Акимова и Шипова, понятие "мозг" перестало существовать

С уважением к автору и восторженным почитателям. **А.Хатыбов**

Все "добрые пожелания", согласно просьбе автора (стр.26) выделены цветом.

	Стр.	Выдержки и комментарии (выделены цветом)
1	504	<p>Человек, как и вся Вселенная характеризуется пятимерной системой измерения и семью состояниями - твёрдое, жидкое, газообразное, плазменное, информационно-физический вакуум, абсолютно информациигенный вакуум и информацииген.</p> <p>(Живая клетка больше не нужна, 7 нот и 5 дизезов тоже)</p>
2	505	<p>С 1954 г. по 1956 г. - учёба на геологоразведочном факультете Криворожского горнорудного института, где изучил:</p> <p>Геологию, географию, геодезию, картографию, палеонтологию, археологию, кристаллографию, минералогию, петрографию, технологию металлов, астрономию, физическую химию, геохимию, физику и математику.</p> <p>(Очень ценные науки для выяснения структуры живой клетки)</p>
3	510	<p>В 1995 г. добился присвоения МАИ Генерального статуса Экономического и Социального Совета ООН</p> <p>(21 ноября 1995 г.- пуск Программы установки нового мозга, но Моисей отказался от него и сбежал в другой Космос после установления статуса).</p>
		<p>Чему же учили в Кривом Роге и почему сбежал Моисей с инопланетянами?</p>
1	16	<p>А вот выражение 10^{-100} кг = 10^{-90} сек, очевидно, не должно вызывать недоумения, так как в микроинформационном мире размерности не играют особой роли, важны только величины или их порядки.</p> <p>(В 1930-е годы это доказал Мессинг, передавая в кассу вместо чека пустую бумажку)</p>
2	18	<p>Благодаря информации появилась Вселенная - возникли</p>

		<p>галактики, планеты, Земля и жизнь на ней - постулат не требует доказательств. (Информация поступила после выхода книги)</p>
3	19	<p>... в виде следующих полей: сильного ядерного, слабого ядерного, электромагнитного и гравитационного. (Забыли поля: минное, колхозное, криминальное, правовое и т.д.)</p>
4	21	<p>Расшифровав информационно-кодовые структуры отношений, детерминирующих материализацию и дематериализацию в микро и макроструктурах природы с категорией изоморфизма $10^{-6} \leq i \leq 10^6$ (б- бесконечность), люди научатся управлять процессами термоядерного синтеза, гравитации, электромагнитных и неэлектромагнитных явлений, самообразования и самораспада в глубинных недрах Земли и в безграничных просторах Вселенной (а сфера Хаббла?). Получив информационный код Земли (код = 512), Солнечной Системы и Вселенной в целом, можно влиять не только на основные законы природы, но и управлять урожайностью культур, засухой, циклонами, другими природными явлениями и процессами, обеспечить эффективный поиск внеземных информационно-космических цивилизаций.... Наступит эра транскосмических полетов и освоения галактик. (Системе Управления Земли останется только рот разинуть. Примерно то же самое было у Остапа Бендера при описании НьюВасюков)</p>
5	25	<p>...концепция колонизации Вселенной с помощью саморегулирующихся информационно-экологических биосистем и микроорганизмов (микробов) (в первую очередь носителей СПИДа), посылаемых на ту или иную планету с целью ее освоения (Местная Система Управления будет рада).</p>
6	29	<p>Наблюдается синтез науки и религии на информациологическом уровне. (Прямым доказательством отсутствия науки является наличие церкви)</p>
7	30	<p>За шесть дней, как видно из Библии, была создана Сол-</p>

		<p>нечная система и жизнь на Земле. (Научно доказано церковью. Однако официальная наука утверждает, что живая клетка возникла из остатков пыли, сформировавших Землю. Эту пыль больше некуда было девать).</p>
8	37	<p>В этом случае количество информации может по-прежнему измеряться в тех же единицах, в которых измерялись величины ньютоновских уравнений для макромира. (То есть в лаптях).</p>
9	55	<p>Естественная информация материализованных и дематериализованных структурно-кодовых состояний проявляются как: электрическая, магнитная, оптическая, акустическая, слабая ядерная, сильная ядерная, гравитационная, нейтринная, электромагнитная, осязание, обоняние, вкус, вещество, газ, плазма, вакуум, энергия, тепло, холод, молния, аннигиляция, материализация, дематериализация, материосфера, вакуумосфера и т.д. (Медицина использует из этого набора только кал и мочу)</p>
10	62	<p>Как абсолютная истина познания процессов и явлений, информация становится глобальным ресурсом научно-технического прогресса и развития всего человечества, владея которым можно полностью или частично обойтись без тонн угля, цистерн нефти, вагонов железной руды, других материальных, трудовых и финансовых ресурсов. (см. Программу Римского клуба). (А как же взятки и оплата в МАИ дипломов академиков и докторов наук?)</p>
11	66	<p>И только градиент информации порождает время, как следствие информационной субстанции того или иного процесса. (Товарищ не знаком со звездой Давида и принципом такта).</p>
12	66	<p>Очевидно, можно полагать, что в глубинах Вселенной, вероятно, может быть температура и ниже 0К: -293.16 °С, -303.16 °С и т.д. (Автор не знаком с физической энциклопедией, где доказано, что все, что происходит в Космосе, можно воспроизвести в Земных условиях)</p>
13	67	<p>Очевидно, что энергия, тепло, светимость, излучение и термоядерные реакции Солнца - это всего лишь отдельные фор-</p>

		мы проявления вселенской информации... источником солнечной энергии является фундаментальное явление природы - информация. (Мухи пока сидят на котлете).
14	72	В настоящее время ноосфера не испытывает недостатка в различного рода науках, теориях, гипотезах, принципах и других познавательных концепциях. (Несмотря на единую основу знаний - физику Бора, таблицу Менделеева, теорию Дарвина и т.д....)
15	74	Известный российский физик Шипов, создав уравнение физического вакуума, базирующиеся на геометрии абсолютного параллелизма, обладающей спинорной структурой, теоретически исследовал вакуум, т.е. ту часть пространства, которая фактически для доинформационно-логической физики была в определенной степени второстепенной. (Аналогичные исследования могут произвести аборигены островов Новой Зеландии при попадании к ним в лапы современной электронной схемы - они просто приделают к ней палку и будут использовать вместо молотка. Тупость Шипова заключается в том, что нельзя уравнениями, предназначенными для расчетов низкочастотного спектра, рассчитывать высокие октавы - получишь чушь).
16	77	Например, человек, погрузившись в информационно-глубинное состояние (медитацию), может переносить себя в прошлое - наблюдать обратимые процессы явлений и событий. (Для этого, как доказывает автор, мозг совсем не требуется).
17	82	Объем информации ... в 5-мерном пространстве... (Можно нарисовать и 10 осей, но пространство будет 3-мерным).
18	97	Таким образом, постоянная Планка - это частный случай информационной постоянной Юзвишина Ф. ($1 \Phi = \Gamma$ копыта)
19	98	Все парапсихологические, телепатические и другие экстрасенсорные проявления являются лишь частными случаями генерализационных ИВ-явлений Вселенной. (Доказано, что все черти, водяные, лешие и прочие живут на Луне).
20	105	Частицами информации (её единицами) могут быть элек-

		троны, протоны, позитроны, мезоны, фотоны, нейтрино и т.д., т.е информации. (О чем думал человек за час до усаживания на горшок, можно выяснить, исследовав кал).
21	109	Время может иметь обратный ход ... (Система Управления Земли этого пока не знает).
22	116	...вращение Луны вокруг своей оси замедлилось настолько, что время этого вращения совпадает со временем вращения её вокруг Земли, поэтому Луна всегда обращена одной стороной к Земле. (В Кривом Роге не знали про небесную механику).
23	126	Магнитные тела отличаются тем, что у них есть северный и южный полюса. (У некоторых - северный и западный)
24	143	... поле нулевой кривизны, поле кривизны и кручения, поле отрицательной кривизны, различные локальные поля, спиновое поле, поле нульматериальной точки, биологические поля, ноосферное поле... (То же самое у Элочки- людоедочки из 12 стульев - если слово "поле" произносить в разных интонациях, получим энциклопедию названий полей).
25	144	Поэтому силы инерции, гравитации и другие следует называть информационными силами. (Чем больше кирпич, падающий на голову, тем больше информации).
26	155	Известно, что электрон-вольт в физике элементарных частиц принят за единицу массы. (А куда лошадь дели? Информационная коварианта точно переводится в лошадиную силу).
27	200	Благодаря Солнечным лучам, которые, конденсируясь на поверхности Земли и в её недрах (шахтёры могут позагорать и внизу), обеспечивают образование и произрастание минералов, металлов(отпадает необходимость в процессе получения металлов из руд), газов (научное доказательство того, что после горховой каши нельзя выходить загорать), различных тел (включая динозавров), находящихся в почве, воде и воздухе, как на Земле, так и под Землей, имеют место миллионы информационных процессов и технологий, которые, конденсируя солнечный свет, обеспечивают его материализацию в виде фауны и флоры. Дерево растет из Земли и кажется её производным. Но это не так.

		<p>Дерево - произведение Солнечных лучей. Если, например, дерево объёмом 2 куб.м сжигать, то первое, что мы увидим, - могучее пламя, затем газы - в меньшем количестве, а пары воды - в ещё меньшем количестве и, наконец, останется лишь пепел, принадлежащий Земле. (Если взять 3 куб.м, то процесс будет идти в обратном направлении). Таким образом, дерево состоит из земли, воды, воздуха и огня солнечных лучей, представляющих его значительную часть. (Весь этот раздел является вершиной мракобесия).</p>
28	201	<p>Всё, что мы едим, пьём или чем дышим, всегда оставляет определенные шлаки (хорошая колбаса с колумбийским кофе на Багамских островах шлаков не оставляет).</p>
29	201	<p>И пока человек будет питаться плотно-кодовыми материальными, жидкими и газообразными веществами, его интеллект будет оставаться очень низким (Не выше, чем у академиков МАИ).</p>
30	204	<p>10^{-23} Время, в течение которого свет пересекает атомное ядро (Верхом на лошади, переведенной в эрги и джоули, чтобы не был виден хвост)</p>
31	207	<p>Поскольку каждый организм человека - это маленькая вселенная, то в нем живут тысячи или миллионы живых существ (вернее, флора и фауна, как учили в Кривом Роге. Попадают иногда и кости, но от них можно со временем избавиться). В нем происходят процессы и технологии, аналогичные тем, которые имеют место во Вселенной - извержения вулканов, дожди, завтраки, обеды, ужины, день, ночь, холод, жара, тишина, шум, рождение, уничтожение и т.д. (забыты полдники и НВО - неопознанные влетающие объекты).</p>
32	207	<p>Женщины и мужчины устроены примерно одинаково, однако организм мужчины не может производить молоко (используя минет, некоторые женщины добиваются получения молока) тогда, когда женщина — это может (не менее 12 литров в сутки).</p>
33	254	<p>Из приведённого анализа видно, что представители флоры, не обладая динамичностью и разумом человека, будучи тесно связанными с Землей, ограниченные человеческими воз-</p>

		<p>возможностями, живут в десятки и сотни раз больше человека (Научное доказательство того, что мозг человеку мешает жить)</p>
34	256	<p>Анатомия человека является самостоятельной наукой и подразделяется на нормальную анатомию и патологическую анатомию (ранее автор утверждал, что это одно и то же).</p>
35	257	<p>Что будет раньше: конец жизни на Земле или конец света? (После выхода книги Юзвина будет конец Вселенной - это в пункте 37)</p>
36	269	<p>Плохие мысли притягиваются к плохим... (Образец - настоящее издание книги).</p>
37	331	<p>Хронология всемирной истории. П. 45. Создание Юзвиным информационно-вакуумной системы мироздания, 1996 год. (21 ноября 1995 г. - Пуск Программы, и одновременно - останов в развитии Вселенной)</p>
38	372	<p>...чем больше локально-распределённых самоуправляемых информационно-сотовых территорий в стране, тем выше уровень жизни населения и развития страны (идеи Троцкого о создании трудовых концлагерей).</p>
39	378	<p>Большой простор для новых информационных технологий открывается при производстве и эксплуатации изделий из дерева, рогов и костей (забыли про копыта).</p>
40	468	<p>Отсутствие в квантовой механике такого понятия, как сила (лошадь есть, а силы нет).</p>
41	470	<p>Информациология не противоречит ни физике, ни химии, ни астрономии, ни биологии и ни другим социальным, техническим и гуманитарным наукам. (Бред никому не противоречит. Вобрав в себя все отбросы основных научных направлений, информациология подобна свалке, от которой стремятся избавиться)</p>
42	479	<p>Из Устава МАИ. - гидроэнергетика, топливные, атомные, информационно-космические и другие источники энергии (сколько надо Чубайсов?)</p>
43	485	<p>Планету Земля со временем все (оставшиеся после реали-</p>

		зации Программы) будут называть своей единой родиной (раньше был только Израиль).
44	487	Фундаментальной основой информациологических ресурсов служит ВИП (парламент), МАИ, Интернет (свалка реклам), НИИ, вузы, библиотеки и т.д. (РАН РФ более не требуется).
45	489	Статья 11. Информационная политика общества. (Полностью соответствует идеям Троцкого о трудовых лагерях по 20 тыс. человек).
46	492	К информационной безопасности относятся элементы микробиологической электроники, инфракрасные, лазерные и сверх биохимические информационные микросредства, обеспечивающие почти 100 % надежность и безопасность личности, семьи... (См. Оуэн, "1984")

Короткое резюме.

-- Научная ценность книги.

Несомненно - это самое ценное издание (пособие) по основам лошадиной грамоты. Более глубокой детализации науки не встретишь. Учитывая высокий ранг восторженных почитателей из числа учёных, следует только приветствовать и поддержать все начинания.

(лозунг - **мракобесие на современном этапе надо поддержать**).

Внимательно изучив Устав МАИ, Вы самостоятельно придёте к выводу о том, что никакие академии более не нужны, роль государства будет сводиться к исполнению требований о колонизации далёких планет.

-- Воспитательная ценность книги.

Как уже указывалось, эту книгу надо было издать раньше, тогда не было бы проблем с НЛО - после выхода книги они больше на Землю не сунутся.

В МАИ деньги роли не играют потому, отдав 5 - 10 тысяч долларов, можете получить диплом академика МАИ и выступать затем по радио МАЯК: **"академик международной академии информатизации, ассоциированной при ООН, член всемирного информационного парламента предлагает для лечения от хандры препарат из костей мамонта. Имеет патент США, утвержден комиссией МАИ при Минздраве РФ, прошел успешные испытания при лечении депутатов Думы после застолья"**.

Чтение лекций по мракобесию, открытое в МИРЭА, подтверждает высокий ранг этого учебного заведения.

-- Политическая ценность книги.

Как и ранее (на одном корабле собирали всех, кто не нужен, и потом открывали кингстоны) идеи, сформулированные в книге, помогут собрать всех желающих поучаствовать во власти. Академии, звания, почести, награды и прочее привлекут всех, даже самых ленивых. Идеи Троцкого о создании концлагерей и способах управления найдут достойных почитателей. Войска МАИ, которые со временем заменят войска ООН, будут использованы только для целей доходчивого объяснения благих намерений и добрых начинаний.

-- Оккультная ценность книги.

Научно доказано, что все оккультные науки - от Бога, что это - творение Вселенной, и к этим наукам необходимо относиться как к божественному явлению.

-- Психологическая ценность книги.

Так как книга готовилась не по соседству с Донским монастырем, следует обратить внимание не только на физиономические образы, приведенные как доказательство существования информационогена, но и на способы доказательств. Эта книга является ценнейшим пособием для психологов, изучающим виды заболеваний на фоне маниакализма, садизма по отношению к науке и дремучего невежества в тех областях знаний, где многочтение не уместно.

ПЕРЕФАЗИРОВКА СВЕТА

Перефазировкой света называется смещение на определенную величину фазы светового импульса. Например, при смещении фазы на 0 мы имеем нормальный солнечный свет, **при смещении на 120° - ночь**, при 240° - переход ночи в день, или рассвет. Этот цикл повторяется ежедневно, и ни у кого никогда не вызывало сомнений, что именно Солнце является источником света.

Биология никогда не рассматривала источник света, и изучает только реакцию мозга на естественный и искусственный свет.

В нормальной жизни человек имеет защиту, которая ослабляет световой поток примерно в 1000 раз, и когда человек уходит, эта защита снимается, и Солнечный свет становится нестерпимо ярким и единственным источником тепла, поэтому от него не хотят уходить. Если человек уходит ночью, то усиление - в обратную сторону, здесь человек пытается бороться за жизнь, так как он проваливается в холодную тьму.

Перефазировка - это функция мозга и одновременно внешние условия, например, внезапное появление или исчезновение источника света с вполне определенной фазой.

Так, черный свет распадается на раду. Фаза - это вектор на фазовой диаграмме (II и IV четверти на плоскости). Существует способ "видения" ночью - это приборы ночного видения, при конструировании таких приборов использовано свойство разложения черного света на составляющие, одна из составляющих, как правило, желтый цвет и является источником информации. Остальные цвета при этом недоступны. Поэтому, если предмет в черном свете не дает разложение в желтом цвете, он и таким прибором будет не виден.

Защитные поля объектов (НЛО) имеют свойства суперпозиции спектров в черном свете, для чего внешнее кольцо защиты смещает полосу спектра желтого цвета с полным нарушением (смешиванием) всех цветов.

Остальные кольца защиты при квантованном фазовом смещении создают мираж с углом отражения 1 - 6 градусов. Трубка миража настолько точно построена, что удастся рассматривать предметы, находящиеся на расстоянии в несколько тысяч километров. Аналогичные миражи (простейшего типа) создаются при высоком нагреве поверхности Земли, но при этом мираж как бы в

тумане и нет возможности рассмотрения предметов на расстоянии более 100 км.

На скорость перефазировки, параметры света, спектры цветовой раскраски, яркость, плотность потока влияют код планеты (для Земли это 512) и расстояние от Солнца, **причем относительные параметры для всех планет Солнечной системы одинаковы.** Кстати, базовая фаза для Солнца = 120° , и **белый (дневной свет) имеет в разложении черного света всего лишь номер 8 (тон NA).**

Дальнейшее разложение света дает ряд относительно либо тона NA, либо тона DO (белый свет).

Как это используется?

Наклон Земли к эклиптике равен $66^\circ 33' 22''$.

Комплекс Управления мозгом атмосферы: $66^\circ 33' 22''$ (Северной широты) и $50^\circ 00''$ Западной Долготы: 0(6).

Комплекс Управления перестройкой Земли: $23^\circ 26' 38''$ (Южной широты) и $150^\circ 00'$ (Восточной долготы): 1(3).

Все системы контроля Комплекса Управления мозгом атмосферы находятся на северном полярном круге, Комплекса Управления перестройкой Земли - на южном.

Переток (автоматы в Калифорнии).

Главной задачей Комплексов 0(6) и 1(3) - обеспечение Солнца частотами, необходимыми для формирования там октавы 53 (радиационные частоты).

С этой целью на Земле сформированы две независимые системы: Комплекс 0(6) и Комплекс 1(3).

Включение и выключение комплексов производится строго по графику.

Комплекс 0(6) - с **17.11 по 07.03**. Комплекс 1(3) - с **08.03 по 16.11**.

Земля, как инерционная система, должна двигаться в Космосе. Это движение вентилятора (смотри раздел: **Вращение Земли**), и вращение вокруг Солнца должно быть таким, чтобы не нарушать плотность поступающего на Солнце потока с Земли.

Нахождение в точках апогелия и перигелия соответствуют двум крайним линиям наклона Земли к эклиптике. Сам наклон Земли выбран исходя из энергетической потребности.

Всё, что необходимо для извлечения из недр Земли - потенциалов нужных частот, организовано комплексами 0(6) и 1(3). При этом поступающий магнитный импульс Солнца приводит в движение схему перетока.

Фаза атмосферы изменяется так, что днем имеем подкачку, а ночью - изъятие. Аналогично зеркалу - днём оно повёрнуто к Вам, ночью - от Вас.

В то же время смена дня и ночи напоминает работу триггера - при насыщении производится переключение. Во время работы комплекса 0(6) всё, что было накоплено, выбрасывается на Солнце, при этом возникает полярное сияние (аналогично горению факела на нефтеперерабатывающем заводе как признак нарушения технологии). Сам процесс выброса производится с Южного полюса.

Пока полностью всё не будет выброшено, перефазировки за северным полярным кругом не будет. И это не потому, что там в это время не светит Солнце - октавам, формирующим свет, доступ в зону перекачки закрыт.

В условиях, когда комплекс 0(6) оказался не подготовленным к работе - все запасы ушли на контроль правильности распределения 71 октавы, подготовку встречи Мошиаха и приведение в соответствие с Программой параметров атмосферы, ситуация оказалась аварийной и была команда немедленно включить комплекс 1(3), что и было сделано 2007-11-19-19-00.

Однако процесс выброса сопровождается теми же условиями, которые всё время существовали за северным полярным кругом, и все автоматы комплекса 1(3) будут работать с этого времени в других условиях- **23°26'38"**Северной и Южной широты будут в зоне изъятия со всеми вытекающими последствиями.

В связи с особыми условиями полоса будет увеличена и с 2010-03-27-22-00 установлена (+/-) 26° от экватора. Именно в этой полосе и будет и полярное сияние, и полярная ночь. Центр холода выбран на севере Африки, координаты 25°24' Восточной долготы и 23°40' Северной широты (кстати, Верхоянск имеет 135° восточной долготы и находится на 60 км севернее северного полярного круга).

Южная точка является секретом, так как там идёт переток всех мощностей, полученных за счёт нового распределения.

В 2007-11-19 космонавты заметили сильное неоновое свечение на севере Африки, то есть первые признаки полярного сияния стали проявляться.

Поворот всей системы на 90° временный и он не нарушит поставку всех необходимых частот на Солнце. При этом могут возникнуть мелкие неудобства, но цивилизованное человечество должно с пониманием отнестись к текущим изменениям.

Отметим также, что расположение новых координат точно согласуется с условиями движения Земли, при этом происходит точное соблюдение всех условий Программы. Кроме того, отсутствуют потери, от которых нельзя было избавиться при работе старой схемы, а это значит, что коррекцию потенциалов частот, необходимых по Программе своим биоструктурам, можно производить в точном соответствии с Программой.

Приложение. Солнечный свет.

Современная физика сообщает, что солнечный свет - это квант (материальная частица) и волна одновременно. Раз это элементарная частица, она находится в ряду с другими частицами, прибывающими из Космоса (**но из Космоса, кроме осыпавшейся трухи внешней оболочки конуса движения Солнечной системы, ничего не поступает, а поступившая труха имеет ту же структуру, что и на Земле**).

Никакой иной информации о Солнечном свете нет, известны опыты Лебедева по изучению давления, которое производит квант света.

Однако Солнце - это главный информационный комплекс, производящий поставку необходимой информации всем 12 коленам (разделены по частотам).

По своей структуре квант света - это яйцо.

Внешняя оболочка гравитационные частоты (6 частот, октавы 63 и 71).

Защитный слой - октава 64.6666 (воспринимается как Солнечный свет).

Информационный модуль - октава 64 (все 12 частот исполнительной базы и 12 частот сброса). Информационный модуль - это попарно соединённые

частоты, построенные на смежных числах (пример: 17 - исполнить, 19 - удалить).

Отметим, что конечным поставщиком собственно Программы является Луна (смотри раздел: Матрица мозга).

Характер исполнительного приказа сформирован в цветовой гамме (32 частоты в октаве 63).

Цвета разделены по смыслу. Наше зрение построено именно для восприятия этих частот, и всё, что мы видим в Космосе, преломляется через призму цветовой гаммы с учётом защиты от не предвиденного излучения.

Каждая цветовая гамма (4 октавы) построена как и музыкальный ряд, потому в условиях отсутствия подсветки (или кванта) информацию по цвету может дать любой работающий комплекс, передавая содержимое кванта на звуковых частотах во всех октавах восприятия.

Следует заметить, что цвет, воспринимаемый на Земле, проходит сквозь призму атмосферы и переводится в более низкие октавы. Кроме того, для разделения частот кванта по цвету используется призма, которая тоже снижает октаву. Это конечное снижение и занесено во все справочники как истинное значение без анализа полученного результата.

Панама

Второе чудо света

Справка.

Панамский перешеек (исп. *Istmo de Panama*) -- перешеек, соединяющий Центральную и Южную Америку. С севера он омывается Карибским морем, с юга -- Тихим океаном. Панамский перешеек образовался в плиоцене около трёх миллионов лет назад. После его образования произошло взаимопроникновение фауны и флоры обоих материков, существенно изменившее прежнее положение.

Государства: Мексика, Гондурас, Никарагуа, Коста-Рика, Панама. Панамский перешеек, самая узкая часть Центральной Америки (в Панаме). Соединяет Северную Америку с Южной. Разделяет Карибское море (бухту Лимон) Атлантического океана и Панамский залив Тихого океана. Минимальная ширина 48 километров, высота 87 метров.

Понижение в месте стыка хребтов Корди-лье́ра-де-Сан-Блас (на востоке) и Кордильера-де-Варагуа (на западе), имеющих высоту 800-1300 м. Сложен мелпалеогеновыми вулканическими породами. Иногда к перешейку относят всю территорию государства Панама. Через перешеек проложен Панамский канал. Климат субэкваториальный, влажный (25-28[°] С, осадков до 5000 миллиметров в год). Склоны гор покрыты густыми влажными вечнозелёными лесами, на побережьях мангровые заросли. Панамский перешеек - это запертая "дверь" для всех течений, которые могли идти в Тихий океан. У Берегов Панамского перешейка флора и фауна одинаковы, как со стороны Тихого, так и Атлантического океанов. Известно, что на севере Панамского перешейка когда-то жили майя, которые изобрели календарь, по которому с 2012 года на Земле должен остаться только "золотой миллиард" (остальные должны исчезнуть). Панамский перешеек - родина наркобаронов и особо почитаемых финансовых гениев. Сегодня все крупные финансовые аферы (дефолт 1998, Сочи, Сколково) народ ласково называет "Панамой".

Отсутствие знаний о принципе формирования течений и погоня за прибылью привело в 2010 году к крупной экологической катастрофе в Мексиканском заливе.



Схема основных течений Атлантического океана

Для непосвященных то, что сегодня происходит в Мексиканском заливе не более чем экологическая катастрофа, но при тщательной оценке ситуации вывод напрашивается однозначный, - нам готовят глобальное умерщвление, но кому именно?

В чем же здесь дело? Разберем по порядку... Попадая в морскую среду, нефть сначала растекается в виде пленки, образуя слои различной мощности. По цвету пленки можно определить ее толщину. Нефтяная пленка изменяет состав спектра и интенсивность проникновения в воду света. Пропускание света тонкими пленками сырой нефти составляет 11-10% (280нм), 60-70% (400нм). Пленка толщиной 30-40 мкм полностью поглощает инфракрасное излучение, то есть, препятствует разогреву воды в Мексиканском заливе. Далее...- интересно здесь то, что Мексиканский залив является местом рождения жизненно важного течения Гольфстрим. Дословно, залив является инкубатором или местом где воды Гольфстрима разогреваются и идут по поверхности океана из южного полушария в северное.

Благодаря этому теплу Северная Америка, а также Северная и Западная Европа не замерзают. Гольфстрим также поддерживает большинство погодных моделей в привычном нам состоянии. Поскольку Гольфстрим замедляется, тепло не доносится до североатлантического региона, и погодные модели, равновесие которых поддерживал этот поток тепла, начинают изменяться.

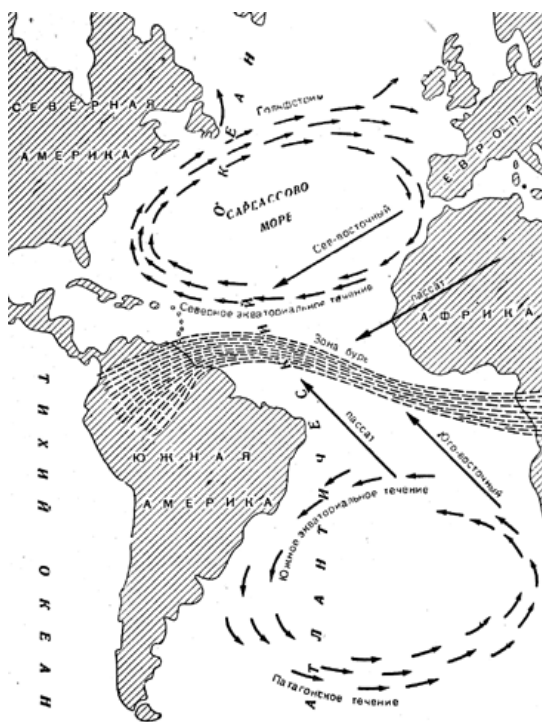
Что же произойдет если тепло в Гольфстриме вообще иссякнет? И случилось ли подобное в истории? Оказывается, да, -8200 лет назад Европу и Во-

сточное побережье США тогда внезапно поразили суровые снега и морозы. А ущерб, нанесенный глобальным потеплением только европейской экономике, был сравним с уроном от двух мировых войн. Северная Европа оказалась под 800-метровым (полмили) слоем льда, а в Нью-Йорке и Англии быстро установилась погода, подобная сибирской. Затем последовал настоящий ледниковый период, который продолжался около ста лет и море, бывшее благословением региона, стало его проклятием. Как же это случилось? Причина резкого похолодания была в глобальном потеплении. Регион лишился "грелки" -- тёплого течения Гольфстрим, которое обеспечивало странам этой зоны мягкий климат. Гольфстрим тогда уничтожили холодные потоки, вызванные таянием льдов Арктики из-за глобального потепления.

Сегодня значительное замедление Гольфстрима происходит уже по крайней мере десять лет и интересно здесь то, что в недавнем отчёте Пентагона прямо говорится, что имеющиеся факты говорят не просто о замедлении, а о предстоящей остановке Гольфстрима.

Заявляют интересные вещи и наши специалисты. Например, статья "До нового ледникового периода осталось..." (АИФ №3 от 20 января 2010 г.) началась словами "Погода сошла с ума...". Андрей Шалыгин, доктор философии, военный учёный, пишет: "То, что человек влияет на климат, бесспорно. Но дело дошло до того, что он делает это намеренно. Взять пресловутый "разгон облаков" в Москве. Распыление с самолётов препаратов йодистого серебра накануне 9 Мая может привести к тому, что в Москве будет плюс 36 градусов при влажности 85% вследствие образования "климатической воронки", в которую затягивает язык горячего антициклона из Азии. Эту технологию десятилетиями разрабатывали для военных целей, а теперь гражданские, не поняв, в чём смысл, применяют методику для "управления погодой".

То есть, использование естественных климатических процессов путём их провоцирования может заставить "развернуться все хляби небесные" или "перенадресовать адово пекло" из одного места в другое",- что и требовалось доказать, добавим МЫ.

Вот он Гольфстрим. Ясно показано то, что вода засасывается в Мексиканский залив и оттуда, после разогрева, начинает свое движение на Европу. А вот то, что происходит в самом Мексиканском заливе. Процесс рождения Гольфстрима налицо. Что известно на настоящий момент?

- Платформа таинственным способом затонула хотя ее можно было просто отбуксировать немного в сторону.

- На подводной съемке разлива нефть вытекает из трубы, но вообще-то нефть вытекает из трех мест - собственно, - из скважины и из двух мест в трубе. Розлив нефти из трубы находится в 500 метрах от скважины. БП скрывает от населения фонтан, который бьет из скважины.

- Вместе с нефтью и газом из глубины под огромным давлением и на огромной скорости (200 км в час) выбрасывается песок - он действует как абразивный материал и стачивает поверхность скважины - расширяет ее. Чем больше он ее расширяет, - тем больше выбрасывается нефти (и соответственно песка) и тем больше расширяется скважина - это своего рода неконтролируемая цепная реакция.

- Температура нефти более 400 градусов. В нефти растворен природный газ. Эта высокотемпературная смесь очень и очень текуча. Чем выше текучесть и чем выше давление, тем больше выливается нефти и тем больше получается эмульсии.

- Толщина нефтяной пленки в эмульсии 1 микрометр. Один куб нефти - около 5 бочек в состоянии покрыть 1 кв километр океана и остановить испарение воды на значительное время.

- Нефть в трех местах - эмульсия поднимается на глубину 700 метров потом на глубину 300 метров и, в конце концов, на поверхность. В заливе очень сильные течения и нефть разносит по всему заливу и в Атлантику.

- Эмульсия со спутника не видна. В инфракрасном диапазоне на снимках океан (там, где эмульсия) должен выглядеть как шкура леопарда.

- Высококонцентрированная эмульсия похожа на "lipton ice tea"; низкоконцентрированная - на ... воду.

- Эмульсия на поверхности не видна человеческим глазом и конечно не образует радужную пленку на поверхности воды. Вода кажется чистой за исключением того, что испарение с поверхности воды не происходит.

- Значительная часть нефти еще не поднялась на поверхность. Это значит, что последствия разлива (особенно климатические) будут длиться годы или десятилетия.

- Сколько выливается нефти? Блумберг упомянул две цифры: 160 тыс бочек в день или 240 тыс бочек в день. Давайте возьмем самый худший вариант - 240 тыс бочек в день. За день эта скважина может остановить испарение воды с 50 тыс кв километров. Розлив случился 20 апреля. В худшем варианте 1 млн кв км океана уже закрыто или скоро будет закрыто пленкой (напомню она медленно поднимается с большой глубины).

- Ученые нашли "нефтяные облака" под поверхностью воды в Мексиканском заливе. Размер облаков просто невероятен. Одно из облаков 16 км длиной 5км шириной и 100 м высотой, и даже одно это облако содержит огромное количество нефти (эмульсии! Если бы это была чистая нефть, то ее было бы в об-

лаке 5 миллиардов тонн! - больше, чем запасы США - третьего производителя нефти в мире) - намного больше, чем вылилось из скважины по утверждениям БП. То есть, катастрофа похоже неминуема.

- БП отказалось отслеживать размеры пятна через спутники и поручило это студентам добровольцам. Добровольцы должны иметь или купить лицензию на софт за 2000 долларов.

- На конец апреля БП скупила и истратила ВСЕ запасы дисперсантов в мире. Дисперсантов больше нет - по всему миру скупаются материалы, которые абсорбируют нефть.

Дополнение к справке.

Панамский перешеек является искусственным гидротехническим сооружением, построен менее 14000 лет назад. Оценку начала ледникового периода надо сдвинуть на 6000 лет назад относительно известной даты. Ликвидация старых Комплексов в условиях не готовности новых, а также не соблюдение условий перетоков потенциалов и привело к срочному созданию Панамского перешейка. Обеспечением условий существования Панамского перешейка занят Комплекс Анды.

От Эквадора до границ США в своё время было построено много пирамид как для целей ориентации

(в Эквадоре пандусы пирамид в октябре точно указывали на хвост Большой Медведицы, звезду Бенетнаш), так и для контроля перетока потенциалов в трубах связи между структурами.

Вместе с Мраморным морем Панамский перешеек находится под особым контролем Комплексов. Особое место - это Мексиканский залив и Саргассово море. Там не должно быть никаких катастроф.

Решётка ($0 > h > -2200$ м) в Мексиканском заливе и в Саргассовом море имеет пониженные потенциалы по всем частотам к-структур. Комплекс Анды имеет возможность подкачки только той части решётки, которая располагается вне Мексиканского залива. Мексиканский залив обеспечивает Комплекс Бермуд, но с 28 марта Комплекс Бермуд перешёл на летний режим до 21 декабря и не может иметь информацию о том, что там произошло. Кроме того, Комплекс Калифорнии не имеет связь с Комплексом Анды и потому район Мексиканского залива в момент катастрофы оказался беспомощен.

Этим и воспользовались представители Бритиш Петролиум. **Они не только отметили день рождения Гитлера, но и дали понять, что приступили к масштабной акции по уничтожению всех евреев, входящих в состав "золотого миллиарда"**. Через 12 дней после православной Пасхи и подтверждения нормальной работы всех Систем Управления была

произведена подготовка к перезаписи в решётку от Саргассова моря до Калифорнии мозга нового генотипа - 461.

Сама перезапись должна была начаться через 50 дней после Пасхи. К моменту начала перезаписи плотность гравитационных потенциалов в решётке из-за аварии оказалась выше предельной (127% при максимуме 122%), и в условиях отсутствия контроля вся информация была рассеяна (даже в Нью-Йорке уже третью неделю стоит $t^{\circ} > 40^{\circ}\text{C}$). Информация из-за аварии была рассеяна в течение 2 дней в центральной части России, на Дальнем Востоке и в ряде других мест.

В условиях отсутствия подтверждения о приёме нового мозга Комплексы могут приступить к аварийному режиму работы. Чтобы убрать последствия аварии, будет вскрыт Панамский перешеек (достаточно создать канал шириной до 500 км и глубиной до 3.5 км). При этом основные функции Комплексов не будут нарушены и все лишние нагрузки будут перемещены в Тихий океан.

При этом в регионе резко возрастёт солёность воды из-за активной трансмутации и, как следствие, вскрытия канала будет производиться переориентация всех трубок связи. То, что будет твориться севернее Мексиканского залива, показано в кинофильме "Послезавтра", но у Бритиш Петролеум скуплены участки не только в Турции, отдохнуть от проделанной работы они могут в любой точке Земного шара.

Плагиат как идентичность мышления

"Материя есть одно из состояний энергии..." (Ф.Энегельс)

Введение.

Представим зрителя, сидящего в партере театра, и оркестр в "оркестровой яме". Зрителю не виден не только оркестр, его состав, но и музыкальные инструменты. Мелодии, исполняемые оркестром, могут нравиться, не нравиться, их можно вообще не воспринимать, то есть относиться к ним нейтрально. Таким образом, понравившуюся мелодию можно обозвать, например, азотом, а не понравившуюся - фтором, нейтральную - неоном и т.д.

Закрепив таким образом через внешнее восприятие некий образ, можно его перенести и в повседневную жизнь. При исполнении мелодии некоторые

музыканты могут на время выйти, при этом мелодия приобретает несколько другое звучание, но ее образ не теряется.

Некоторые зрители могут бросать в оркестровую яму банановые шкурки, вызывая неудовольствие остальных зрителей временно изменившимся тембром, другие - бросить гранату, при этом остатки музыкальных инструментов (выдаваемых за элементарные частицы, кварки и прочее) взлетают над зрителями, которые могут их даже сфотографировать.

1. Состояние современной науки.

Под современной наукой понимается та незыблемая пирамида знаний, сформированная человечеством за время его существования на Земле. Это - строгая и последовательная система знаний о Земле, Ноосфере, Космосе, развитии жизни на Земле. Эта система знаний преобразована в конкретные технические изделия - атомные бомбы для уничтожения человечества (в случае необходимости), корабли, самолеты, ракеты, электростанции, заводы, а также товары повседневного спроса - памперсы, гранаты, телевизоры, пулеметы и так далее. Пирамида современной науки строилась на века, поэтому она должна быть непоколебима. Никто не имеет права посягнуть на догмы, даже если они были заложены более 500 лет тому назад (например, в медицине). Пирамида науки достаточно "объезжена" и "залатана", поэтому любое посягательство со стороны выглядит анахронизмом, так как других пирамид нет (и быть не может).

В Российской газете появилась статья о новейших разработках российских ученых, открывших новые поля (торсионные). Отповедь газета получила немедленно - академик РАН Гинзбург разнес в пух и прах все доводы в пользу нового открытия.

РАН отреагировала абсолютно правильно - это не косность академии, а установление факта того, **что при описании "нового" типа поля были использованы знания, которые физики РАН знают лучше, чем доморощенные авторы.**

Так как авторы "новой физики" используют те же догмы, что и в пирамиде, нет и не может быть описания "нового поля" в рамках известной системы знаний. Если вернуться к введению, то Г-да Акимов и Шипов подбрасывают в оркестровую яму шкурки от бананов, а институты РАН - гранаты, выход же один и тот же - наблюдение за тем, как изменилась музыка и никакого дела нет до того, кто исполняет музыку, как они рассажены, в какой последовательности играют, кем сделаны музыкальные инструменты и т.д.

Таким образом, с точки зрения РАН Акимов и Шипов, естественно, занимаются лженаукой, так как, используя только знания пирамиды науки, пытаются произвести модификацию знаний в замкнутом пространстве (где эта модификация не может быть допущена). Нельзя, используя академически проверенные теории и результаты, строить (или достраивать) то, что не может быть вписано в пирамиду.

В аэродинамике, например, есть понятие "ротор поля". Подмена Акимовым названия привела к новому полю.

Однако это не все. Все описания "нового поля", а также "физики вакуума" списаны у известных авторов с использованием тех же догм, которые использует и пирамида.

Но это не лженаука, а элементарный плагиат.

Авторы "торсионного поля" не в состоянии построить свою "пирамиду", отличающуюся от классической пирамиды.

2. Некоторые особенности современной науки.

Автор настоящей статьи утверждает:

на современном этапе развития общества науки не существует.

Основания для указанного вывода следующие.

а) Прямым доказательством отсутствия науки является наличие церкви.

б) Инструментальным механизмом современной науки является лошадиная сила.

в) Жизнь на Земле сформировалась из пыли, оставшейся после формирования Земли путем химических реакций

(если она занесена на Землю, значит на другой планете эта пыль улеглась раньше).

г) Теория расширяющейся Вселенной, сфера Хаббла.

д) Строго материальное представление окружающей среды.

е) Все процессы, происходящие в Космосе, можно воспроизвести в лаборатории на Земле, и так далее.

Авторы "торсионного поля" используют те же самые "лошадиные константы" что и современная наука, поэтому нет смысла спорить, **чья лошадь лучше.**

Известны 4 поля - электромагнитное, гравитационное, сильное и слабое, и даже Ландау, когда открыл тахион (частица, "летающая" впереди электрона), не стал создавать под нее нового поля. Подмена понятий приводит к казусам.

Так, сплошь и рядом в физике отдельно присутствует "магнитное" поле, а в плазме магнитный импульс всегда опережает электрический заряд.

К чему может привести не знание основ физики?

Можно на какое - то время изменить рабочий цикл живой клетки, нарушить обменный процесс в Ноосфере, но при этом необходимо знать действительный рабочий цикл, альбедо, значения потенциалов для частот, подвергаемых изменениям. К серьезным изменениям частные вмешательства привести не могут, а если такие изменения затронут решетку Ноосферы, то Система просто уничтожит тот мозг, который без знания основ вторгается в Систему жизнеобеспечения.

Поля жизнеобеспечения

(Проблемы восстановления информационного поля нейтринного пространства).

Введение

*** Информационное поле нейтринного пространства (ИПНП) - решётка атмосферы, октавы выше 72.

Информационное поле протонного пространства (ИППП) - решётка атмосферы, октавы до 72.

В процессе формирования систем жизнеобеспечения предполагалось, что информационное поле нейтринного пространства не претерпит изменений в процессе его эксплуатации, так как оно не подвержено внешним изменениям, в частности, со стороны протонных структур (в связи с их не организованностью). На действия же по попыткам ликвидации **информационного поля нейтринного пространства** всегда сработает комплекс систем жизнеобеспечения, рассчитанный и на восстановление ИППП.

Однако в последние десятилетия наблюдается процесс уничтожения ИППП, изменения его структуры, информативной значимости, неадекватной обратной связи. Рассмотрим некоторые причины этого явления и попытаемся дать ответ на вопросы по проблемам восстановления ИППП по крайней мере в тех рамках, которые были 1364 года тому назад (относительно 2000 года).

1. Назначение информационного поля нейтринного пространства.

Любое космическое тело, на котором предполагается развернуть активную биологическую жизнь, должно удовлетворять многим условиям, в частности, по альбедо, массе, условиям движения и многим другим. Для обеспечения всех условий, учитывая, что не существует идеальных космических тел, и создаются системы жизнеобеспечения, предназначенные не только для собственной защиты, обеспечения существования биоструктур, но и поддержки автономной среды, в которой существует и развивается жизнь.

Системы жизнеобеспечения располагаются на выбранной планете таким образом, чтобы оптимальным образом использовать все преимущества планеты (по условиям) и максимально нейтрализовать недостатки. Учитывая, что системы жизнеобеспечения являются автономными системами преобразования энергии, получаемой от главного источника - Солнца и Космоса, от работы этих систем зависит не просто развитие самой жизни, но и сам процесс развития, то есть системы жизнеобеспечения должным образом формируют процессы познания, передаваемые для исполнения биологически активным структурам.

Из 18-мерной симметрии известно, что слабый сигнал обладает максимальной информационной мощностью, поэтому для формирования информационного поля изначально было выбрано именно нейтринное поле, или нейтринное пространство.

Это решётка с несущей частотой на 96 октаве,

2. Типы информационных полей.

Могут существовать только два типа информационных полей - сильное и слабое (названия условные).

К **сильному информационному полю** относят протонные поля, построенные в протонном пространстве на базе связующего протонного атома с достаточно плотным зарядовым эквивалентом и возможностью автономно и без участия систем жизнеобеспечения формировать собственные зарядовые эквиваленты. Эти поля, как правило, имеют малый радиус действия (не более нескольких сотен километров), но большую информативную емкость, обусловленную свойством самого протонного атома. Поле формируется в виде линзы и при достижении критического значения зарядового эквивалента "сцепляется" с любым энергетически активным пространством для обмена зарядами, что переводит протонное информационное поле в разряд полей - вампиров. Протонное поле нельзя ликвидировать после набора им критической массы, так как тогда придется ликвидировать не только Солнце, но и Космос как источники положительного зарядового эквивалента.

В процессе формирования критического зарядового эквивалента нельзя проникнуть в центр протонного атома для изменения функции построения поля, так как зарядовый эквивалент самого протонного атома совместим с предельным зарядовым эквивалентом самой Солнечной системы, и при несовершенстве системы жизнеобеспечения происходит спонтанное накапливание заряда с информационной плотностью, достаточной для выравнивания альбедо планеты даже путем ее уничтожения.

Додекаэдральная структура протонного атома позволяет связывать любые системы контроля и использовать их по своему усмотрению, в частности, системы, построенные на базе пьезомагнетиков. Отметим еще раз то, что **информационное поле протонного пространства** не может быть создано самой системой жизнеобеспечения, так как это поле в короткий срок ликвидирует саму систему жизнеобеспечения. Условно можно сказать, что мозг не создает специально раковых клеток.

К слабому информационному полю относится **информационное поле нейтринного пространства (ИПНП)**. Представим себе детский воздушный шар, разделенный внутри на секции. От шара во все стороны расходятся "спицы", то есть каналы связи, и эти спицы упираются замкнутый внешний полый шар изнутри. Для Земли толщина внешнего шара составляет примерно 22 км, и представлен он в виде паутины нитей, связанных так, что любое изменение условий в этой среде становится известным и время на ликвидацию негативных последствий достаточно.



Условный разрез протонного информационного поля.

В центре формируется пространство информационного обеспечения, поле защиты - фазированный заряд, "присоски" - сцепление с любым энергетически активным полем, обменные спирали - захват, отсеивание, калибровка обменных зарядов (информационный односторонний обмен с любым энергетически активным полем). Для чего нужна калибровка? В смысл существования любого информационного поля протонного пространства заложено свойство не пересекаться с однотипным полем, то есть число таких полей может быть не ограниченным, но программа у них одна - восстановление альbedo космического тела.



Информационное поле нейтринного пространства в сечении напоминает колесо. Центр разделен на 12 секций, защита (или поверхность внутреннего шара) обеспечивает неприкосновенность информации со стороны внешнего воздействия.

Внешний контур - это "паутина", достаточно плотно окружающая космическое тело и связь - это каналы связи с центром как для информации центра об изменениях внешней среды, так и для обеспечения процесса интеллектуального развития биоструктур. Надо отметить, что "иголки", упирающиеся в контур защиты, не должны обладать энергетической мощностью, чтобы не разрушить защиту и не ликвидировать сам центр.

Поэтому из всех типов пространств и выбрано нейтринное (как наиболее слабое в плотности заряда).

Однако в построении ИПНП есть и некоторые недостатки, например, если убрать "иголки" с одной стороны, возрастает информационная плотность с другой (при неизменной внешней поверхности), что может привести к ликвидации центра (взрыв центра), поэтому для недопущения этого приходится снижать плотность внешней поверхности, что в итоге может привести к ее ликвидации, то есть смысла существования самого ИПНП.

Можно добавить, что информация о структуре ИПНП была известна давно, но единственное, что было сделано с этой информацией

(в силу несовершенства на то время обратной связи) - это создание колеса как основы технического прогресса. Однако на одном колесе далеко не уедешь, его можно использовать только в цирке, причем высота сидения определяется только качеством колеса и искусством наездника. Тогда возникает резонный вопрос - может ли быть наездник и какая должна быть опора.

3. Опорная поверхность информационного поля.

Рассмотрим процесс сцепления ИППП с ИПНП. Это чрезвычайно важный вопрос, который затрагивает формирование опорной поверхности. Таких поверхностей может быть несколько, так как ИППП не пересекаются друг с другом. Любое ИППП формируется в местах достаточных для обменного процесса с ИПНП. В чем особенность такого обменного процесса? Плотность ИППП возрастает к центру, ликвидация оболочки не влияет на центр, так как она самовосстанавливается за счет притока положительных зарядов из Космоса и за счет выбранных октав магнитных импульсов от Солнца. Скорость набора зарядов зависит от добротности системы жизнеобеспечения. Ранее указывалось, что несовершенство системы жизнеобеспечения, в частности, несогласование времени работы, накопленное за многие столетия этой работы, негативная роль Луны как фактора накопления альбедо, неадекватная реакция биоструктур в попытке изменить, например, течение рек и многое другое способствуют формированию ИППП. Но ИППП не может существовать само по себе - необходимы не только условия существования, которые обеспечены несовершенством системы жизнеобеспечения, но и смыслом. Энергетический поток для космического тела должен быть согласован с внешней средой и поэтому изменение альбедо как фактора неустойчивости космического тела определяет и программу, автоматически сформированную в ИППП - удаление причины несогласования альбедо. Здесь нет функции специального уничтожения именно ИПНП - существует только программа выравнивания альбедо, и если этому мешает ИПНП, то это поле и уничтожается путем аннигиляции. Так как ИПНП и ИППП используют для своей работы одни и те же частоты магнитных импульсов (Солнце), то нет проблемы в процессе сцепления. Далее обменные потенциалы просто приводят в первую очередь к ликвидации контрольных структур, построенных как на базе, например, пьезомагнетиков, так и на базе биоструктур. Однако такое уничтожение приводит к изменению плотности ИПНП в месте размещения ИППП, при этом происходит либо перераспределение плотности - примерно то же, что если бы информационные потоки, связанные с производством интегральных схем, ложились бы не в центры интеллектуального развития, а на острова Полинезии, жители которой, получив информацию об этих схемах, стали бы к ним добавлять по привычке ручку из бамбука, чтобы было удобнее ловить рыбу и забивать гвозди. Это уже напоминает нагрузку на колесо при выступлениях в цирке. Появление такой нагрузки фиксируется гравитационными частотами и переходит в разряд внешнего управления, то есть появляется прямая возможность управления со стороны Гравитационного Репера Системы. При таком управлении теряется сам смысл существования ИПНП, так как при изменении свойств

"колеса" его либо латают, либо выбрасывают. Латание - это добавление "камней" (ИППП) под колеса. Но существует и другой режим - уменьшение плотности ИППП, тогда информационные потоки не перераспределяются и любое ИППП, встречая уменьшенную плотность ИППП, может не набрать критической плотности заряда, и тогда можно по реперу расположения ИППП просто его ликвидировать. Ликвидация таким образом опорной поверхности не приводит к внешнему влиянию Гравитационного репера, и за определенное время можно перестроить систему жизнеобеспечения, согласовав ее с условиями существования космического тела, в первую очередь, с условием не нарушения альбеда.

При этом ИППП принимается, как обычно, за внешний объект, нарушающий структуру ИППП, и уничтожается. Даже если более чем на 99 % снизить плотность ИППП, это не приведет к уничтожению центра, но только поможет в первую очередь обнаруживать и уничтожать все ИППП.

Отметим, что трансляция информационного обмена и информационной аномалии-ИА (не путать с криком осла) в плотной зарядовой среде привела к несовместимым с точки зрения смысла существования биоструктур конкретным физическим единицам измерения.

Незнание действительных значений этих величин приводит к казусам типа клонирование живой клетки, мутации биоструктур и т.д.. Но это - изменение функции обратной связи, что влечет за собой автоматически появление ИППП. Откуда это появилось ? Именно из-за неверной трансляции информационных потоков - смысл поля преобразован в колесо, а энергетическая величина - в лошадиную константу (1 лошадиная сила = 746 ватт). Таким образом, все физические величины опосредованно были переведены через лошадиную силу в эталоны. Однако ИППП не использует лошадиную силу, а построено именно на константах Солнечной Системы, что усложняет борьбу с ним, так как изменение свойств систем контроля за внешней средой не позволяет вовремя реагировать на эти изменения.

Поэтому не маловажной задачей является формирование нормального мировоззрения и привязка его в первую очередь к системам контроля. Рассмотрим некоторые вопросы, связанные с информационным обеспечением биоструктур.

4. Использование информационных потоков.

В древности, когда необходимо было построить дом, житель Земли последовательно приводил к месту предполагаемого строительства различных животных, и их поведение определяло, надо на этом месте что-либо строить, или нет. Но животные не только махали хвостом - они передавали огромное количество информации. Человек же, не имея транслятора, не мог идентифицировать звуки и то, что животные передавали через антипротонное пространство, или как сейчас принято говорить, на уровне подсознания.

Это связано в первую очередь, с пренебрежением к тем, что с точки зрения человека стоит на ступень ниже его развития, и во-вторых - различием решеток биоструктур (все животные в основе лимфы имеют додекаэдральную структуру, и обмен информацией

с человеком возможен только в случае, если у человека хотя бы часть мозга имеет эту же структуру). Как будет показано ниже, прогресс человечества выразился в создании средств массовой информации - телевидения, радио, печатных изданий с целью гармонии с природой в части информационного обмена, и последующего клонирования у человека нормальной додекаэдральной структуры мозга, что позволит не только выполнять свои функции, но и иметь достоверную информацию от биоструктурных датчиков.

Наиболее близко к общению с животными подошла женщина, которая корректировала свои действия, даже по воспитанию детей, после обмена информации с животными. Замечено, что к женщине животные относятся лучше, чем к мужчине, считая его трутнем, а женщину - основой рода и кормилицей. У женщины по- иному построена не только логика, но и структура информационного обмена. Когда женщина говорит "НЕТ" на притязания мужчины, это не значит, что она ему отказывает, а всего лишь: "Найди Естественный Транслятор", то есть активные точки лимфоузлов на ее теле. В то же время "ДА" должно насторожить - "Досрочно Амнистируют". Женская логика, в отличие от мужской, построена на противоречиях, но это не значит, что у нее малый словарный запас. Как показывает практика, все женщины одного генотипа имеют одинаковый словарный запас, вопрос состоит только в том, как он используется. Известно, что чем меньше словарный запас женщины (который внешне воспринимает мужчина), тем она более удачно выходит замуж. Возьмем для примера словарный запас (примерно 30 слов) Элочки из "12 стульев" Ильфа и Петрова. Это не слова - это команды, например:

ХО - хиральная особа;

ХО - Хартман, отойди (Хартман - название мужчины как магнитной аномалии);

ХО - хочешь, отдохнем, и т.д.

Эти команды произносились, как было описано, в различных тональностях, и соответственно, вслед за командой в другом пространстве шла подробная информация, достаточная для детализации любых процессов. Чем меньше внешний словарный запас, тем более высоко организованнее информационный обмен. У мужчины же наоборот - при большом внешнем словарном запасе отсутствует двойной смысл, то есть он вынужден все подробности сообщать вслух, что утомляет слушателя. Скорость информационного обмена в разных пространствах различна и то, что женщина может передать в течение 1 секунды, мужчина тратит на это же не менее суток (примерно 128 листа текста). При передаче информации из систем жизнеобеспечения некоторые мужчины могут слышать музыку (обычно это время - с 3 часов 30 мин до 4 часов 30 мин местного времени), но не могут ее дешифровать и днем пытаются (те, которые кто имеет музыкальное образование) восстановить услышанное, то есть транслировать. Все великие композиторы - мужчины.

Но эта музыка предназначена женщинам, и они ее получают уже в исковерканном виде на концертах. С другой стороны, все заслуженные экстрасенсы - женщины. Им не надо пояснять мужчине что - либо, так как мужчина просто выполняет их команды, не понимая, почему это происходит (и создает научные институты для исследования этих явлений).

Так как мужчина, как правило, не понимает команд женщины, то она, зная о гравитационной основе мозга у мужчины (см. "яблоко Ньютона"), доносит до его сознания смысл своих выражений с помощью инерционной массы, например, утюга или скалки (чем тяжелее, тем доходчивее).

Замечено, что при повышении внешнего словарного запаса женщина ускоряет речь, то есть пытается быстрее передать команды, чтобы согласовать их с действительным текстом, а мужчина наоборот - замедляет речь. Не имея командной структуры, все необходимое выбирается из словарного запаса, а на это уходит больше времени. Программную информацию записывают только мужчинам, они затем используют именно словарный запас для передачи этой информации обществу (Нострадамус, Кэйси и другие).

Если Вы заметите в словарном запасе племени Юмба-Нюмба одни междометия, бросайте все и бегите от них, иначе рискуете попасть в полную зависимость от их воли. Так как действительный словарный запас их Вам неизвестен, Вы не знаете, что они из Вас могут сделать - либо шашлык, либо вьючное животное, либо еще что-нибудь.

Командный язык как основа общения лучше всего разработан у немцев, поэтому их и приглашают в правители.

5. Биодатчики.

Что такое биодатчики? Это биоструктуры, информирующие как внешнюю среду, так и через внешнюю оболочку системы жизнеобеспечения саму систему о происходящих изменениях. Какие изменения может претерпевать внешняя среда в условиях ее защиты системой жизнеобеспечения? Это голографические изменения, то есть изменения в оптических преобразованиях пространства, это появление магнитных аномалий (Хартман), электрических аномалий (Кюри), гравитационных аномалий (Рентген), искажение резонансных контуров обратной связи, изменение свойств резонансного усилителя (редуктора), нарушение газовой среды, или соотношения парциальных давлений газов и многое другое. Каждое такое искажение может привести к мутации биоструктур, поэтому при любом нарушении следует немедленный ответ. Кроме того, контролируется эталонное время тактового цикла при информационном обмене. Это далеко не полный перечень функций биодатчиков. Для выполнения своих функций биодатчики должны иметь додекаэдральную структуру контрольных элементов, резонанс, или повышения зарядового эквивалента в которых и вызывает автоматически тревогу, то есть подачу соответствующего сигнала. Если на Вас лает собака, это значит, что Ваше магнитное поле превышает норму в этот момент и вносит искажения во внешнюю среду. Если вдруг гусиная стая вдруг начинает голосить и бросается на Вас, значит Вы нарушили газовую среду, поэтому нельзя употреблять в пищу то, что может нарушить среду в момент, когда Вы, например, пасете гусей. Кстати выражение "гуси спасли Рим" пришло из древности, оно означает, что те, кто пытался захватить Рим, что-то не то съели перед атакой, но биодатчики на

это сработали, а защитники Рима, видимо, заметили, что употребляют в пищу нападающие и в качестве биодатчиков использовали гусей, а не собак или кошек.

Известно выражение "собака друг человека". То, что собака очень точно воспроизводит команду системы жизнеобеспечения и пытается информировать об этом человека (предварительно дешифровав текст), не означает, что человек ее понимает. Обычно он со скальпелем влезает собаке в ионную структуру ее мозга и пытается там найти аналоги своего мозга. В силу своего несовершенства человек не может самостоятельно расшифровать тот текст, который ему на уровне подсознания передает собака, сообщив предварительно команду. Она может даже отмахивать тактовый отрезок текста, чтобы было яснее, но это воспринимается лишь как хорошее отношение собаки к человеку.

В приложении приведены наиболее употребимые команды, передаваемые биодатчиками, за этими командами, как правило, следует текст.

6. Опасность увлечения протонными структурами.

Как отмечалось ранее, ИППП формируется в автономный объект при достижении определенной критической неинерционной массы. Это то состояние, когда ИППП может самостоятельно воспроизводить программу, имеющую своей целью восстановление альбедо Земли. Конечно, для создания критической массы необходимы значительные затраты, но эти затраты самой системы жизнеобеспечения, вернее, ее разбалансом. В то же время, ИППП, оформившись в самостоятельную структуру, может использовать те образования, которые используются и системой жизнеобеспечения, в частности, системами контроля.

Это позволяет им использовать саму систему контроля для собственных нужд, корректируя ее по своему усмотрению. **Например, для подготовки убийц - роботов в настоящее время используются средства массовой информации - телевидение, радио, печать.**

Эта программа систем жизнеобеспечения имеет своей целью устранить ненужные генотипы и построить в дальнейшем общество, полностью подчиненное текущей системе жизнеобеспечения. Однако в этом случае, и внешняя среда должна соответствовать выполняемой программе, а функции контроля внешней среды возложены на биодатчики, реакцию которых никто и не пытается дешифровать. В этом и "зарыта" одна из главных опасностей. ИППП, имея один тип атомной структуры (по связи), могут просто изменить исходное соотношение потенциалов у систем контроля и подчинить этот контроль себе, при этом производится изменение внешней структуры ИППП и создается Информационная Аномалия. Общая норма (Информационно - Голографическая Основа Геоструктурного Обмена) поля снижается и повышается зависимость от ИППП. **Это снижение поля приводит к увеличению дебилов, то есть тех, кто подвержен влиянию средств массовой информации.** К их числу уже можно отнести и правителей, и их реакция на происходящее только усиливает этот процесс, например, сейчас стремительно растет проститу-

ция, наркомания, гомосексуализм, лесбиянство и т.д., при этом все это усиленно рекламируется средствами массовой информации, что еще раз подтверждает вывод о том, что все управление этими средствами находится под влиянием ИППП.

Приложение.

Таблица наиболее употребимых команд (можете проверить в зоопарке).

ИА	Информационная Аномалия (срыв нитей связи)
ИГО-ГО	Информационно - Голографическая Основа Геоструктурного Обмена (норма)
ГА	Газовая Атака (изменение газовой среды)
ГАВ	Голографический Автономный Выброс (по запаху изменение оптики)
КАРР	Как Активизировать Резонансный Редуктор (изменение заряда среды)
КРЯ	Кюри растет явно (превышение электрического потенциала)
ХРЮ	Хартмана - резус юлит (образование обратной спирали магнитного импульса)
МУ	Музыка Услышана (прием музыкальных команд систем жизнеобеспечения)
АПЧХИ	Автономное Поле, Числовая Характеристика Информации (единственная команда, доступная и человеку)

Эту таблицу можно продолжить, но она приведена как пример, а полную таблицу можно составить, проведя крупномасштабные исследования в Государственной Думе...

Если биоструктура не позволяет использовать ее как прямо-передатчик, она не нужна и может быть ликвидирована.

Кстати, наиболее любимое имя для кошки - МУРКА (Малый Усилитель Резонансного Контур Автономный). Вполне возможно, что сама кошка попросила себя так называть.

Постоянную связь с информационным полем имеют коровы - постоянно жуют, то есть формируют фон для приема информации.

Эту же роль выполняет жвачка - американцы просто решили догнать коров по интеллекту.

Преимственность научного познания

"... И будет мир опутан проводами..."

Евангелие от Матфея.

В течение последних 500 лет на Земле создана паутина, имеющая принципиальное значение для развития и существования человечества.

Паутина - это электромагнитная (в терминах современной "лошадиной" науки) решетка, в которой существует все живое на Земле. Используя решетку, можно давать информацию, снимать ее, изменять структуру жизни по соответствующей программе.

В авторских работах указано на местоположение, назначение, даты создания, цели и средства всех 18 Систем Управления Жизнью на Земле.

Паутина пронизывает живую клетку (собственно сама живая клетка является частью паутины), и любой сигнал клетки, если он не одиночный, передается через паутину и обрабатывается Системой Управления. Все действия отдельного живого существа подчинены единой программе. **Структура живой клетки со временем претерпела значительные изменения, при этом основная масса живых клеток выполняет роль биодатчиков.**

Если из Ноосферы убираются частоты, которые считаются не нужными, то убираются и системы биодатчиков, а для контроля за новым состоянием либо создаются новые биодатчики, либо уже в имеющиеся добавляются новые функции. Отметим, что понятие "паутина" относится именно к понятию "паук", и это - одна из 18 структур Систем Управления. **Под паутину создан мозг, который может "снимать" и обрабатывать ту часть информации, которая необходима именно Системе Управления данной структурой.**

Генотип данной структуры известен. Под данную структуру создана, разработана и успешно существует Пирамида Знаний (вернее - **Пирамида "Лошадиных" Знаний**).

Вся современная наука должна быть подчинена только этой Пирамиде Знаний. Любое отклонение пресекается (при РАН существует комиссия по борьбе с лженаукой, то есть с теми знаниями, которые не укладываются в рамки существующей Пирамиды Знаний).

В СССР понятие "наука" было подчинено одной цели - созданию оружия (собственно и сейчас - то же самое), вершиной науки был Заказ, выполняемый как КГБ, так и Академией наук, при этом КГБ "вылавливало" исполнение Заказа как в стране, так и за рубежом, а через АН СССР формировались знания для выполнения Заказа.

Наиболее полезная информация оседала не в АН, а в 1 отделах, и эта информация и является основой существования всех структур, которые создала КГБ в периоды перестроек.

Собственно, АН СССР существовала в двух лицах - теоретическое и прикладное направление. Установившиеся традиции не только способствовали изъятию любого материала, представляющего научный интерес (отсутствие авторского права, соавторы и т.д.), но и способствовали исключению "ненаучных" знаний известными методами.

Любого автора, представившего работу, не укладывающуюся в Пирамиду Знаний, либо брали "на заметку" в КГБ, либо сразу прятали в соответствующие заведения с диагнозом "шизофрения". В период 1984 - 1988 гг, когда АН СССР была вынуждена признать существование авторской работы по математике, было "сразу" обнаружено более 16 авторов работ. Каждый из них пытался доказать, показать, что те знания, которые он получил, имеют право на существование. Заметим, что Знания можно получить не только из паутины, и именно это и есть то не понятное.

Форма и методы за последние десятилетия не изменились, они как бы "мутировали".

Существует РАН, и основа всей науки - это атом Бора, таблица Менделеева, сфера Хаббла и т.д., но существуют еще и Академия медицинских наук, Академия сельскохозяйственных наук, Академия естественных наук, Академия МВД и так далее. Собственно, понятие Академия наук предполагает существование системы знаний, присущих научному заведению. Если эта же система знаний используется в иной Академии, то эта иная академия является филиалом РАН, а не отдельным научным заведением со своей пирамидой знаний (исключая, конечно, Академию МВД - там знания не нужны).

Отметим, что в рамках РАН существует только концептуальная база, она никогда не будет заниматься детализацией, и особенно теми направлениями, которые не укладываются в Пирамиду Знаний - для этого есть другие академии. Например, "торсионные поля" не могут быть рассмотрены с точки зрения современной физики, поэтому они должны быть в Академии естественных наук, где к науке иные требования - коммерческие.

Современная диссертация на степень доктора наук в РАЕН - это бред, который возводится в степень.

С другой стороны, существование РАЕН необходимо, так как авторы, имеющие не традиционные работы, не могут их защитить и пытаются получить поддержку хотя бы под липовой Академией (**согласно устава РАЕН**

для получения степени доктора наук достаточно открыть коммерческий ларек).

Вернемся к паутине - все знания для "пауков" собираются именно в ней, но если появляются иные знания, "пауки" готовы ими воспользоваться, для этого и создаются разные Академии - если знания не верны, они не затрагивают базу (РАН), если они действительно новые и могут изменить (подкрасить Пирамиду Знаний), они просто изымаются известными методами.

На примере отделения Ноосферы РАЕН покажем не состоятельность и бессмысленность существования данного отделения. Вся деятельность (научная) отделения построена на идеях Вернадского, высказанные примерно в то же время, **когда властвовали теории Марра, Лысенко и прочих**. По существу, Ноосферой никто не занимается, это модное слово является ключевым для объяснения, например, новых знаний (Ноосферные знания). Но с точки зрения официальной науки атмосфера Земли состоит из газов, циклоны и антициклоны приносят температуру (аналогично у О.Генри – «...ветер получается потому, что деревья качаются»), стихийные бедствия - чудеса природы и так далее. Никакой действительно научной деятельности в области знаний о Ноосфере не проводится (и в рамках существующей парадигмы знаний проводиться не может), зато **существует не только отделение Ноосферы без знаний, но и достаточно большое число "научных" заведений с названием "Ноосфера"**.

В настоящее время любые попытки шельмования работ по действительной структуре Ноосферы могут вылиться в разгром всех существующих академических отделений, занимающихся Ноосферой (и атмосферой Земли).

Паутина - система замкнутая, ее цикл преобразования - 12 лет, и любые изменения за этот период объясняются знаниями данного тактового интервала. Это не означает, что в следующие 12 лет паутина "слизнет" новые данные из иных источников и воспользуется ими - для обработки таких данных требуется иная структура мозга, которую предполагается получить (согласно программе) не ранее, чем через 2000 лет, а за это время паутина может "съесть" саму себя, так как все знания построены на "лошадиной" грамоте, достаточно подробно описанной.

Принципы Управления

Введение.

Об управлении известно всё. Если Вам что-либо неизвестно, кем и как управлять, можете обратиться в Институт Проблем Управления РАН РФ. За последние сотни лет разработано и испытано достаточно кнутов и пряников, потому не будем на них останавливаться. Но управление управлению рознь, и действительное Управление существенно отличается от того, чем заняты солидные научные организации и созданные мафиозные структуры и партии.

Кто и чем управляет.

Во-первых, отметим, что существуют Надсистема, Система и Подсистема.

Понятие Надсистема подробно описана в томе 1 "Холодный ядерный синтез", "Философия математики".

В Солнечной системе Надсистема - это Солнце, Луна, некоторые спутники планет.

Задачи Надсистемы:

- контроль такта времени;
- передача Программ Системе для реализации.

Задачи Системы:

- Обеспечить исполнение Программ;
- производить постоянный контроль за исполнением Программы;

Задачи Подсистемы:

- исполнять все требования Программы;
- правильно реагировать на все изменения, происходящие при исполнении Программы.

Надсистема и Система имеют одностороннюю связь:

Надсистема -> Система

Система и Подсистема - связь двухсторонняя, при этом:

- все Программные функции в одностороннем порядке формирует и записывает Система, переводя для

Подсистемы в той форме, которая создана Программой;

- контроль исполнения производится за счёт выборочной связи с гуманоидами всех уровней.

Состояние всех гуманоидов - это не инерционная масса (нет гравитационных частот). Если добавить гравитационные частоты, происходит материа-

лизация гуманоидов. Каждый гуманоид имеет свой набор гравитационных частот. При определённых условиях производится материализация саранчи, клопов, вшей в любой точке Земного шара.

Для нормального функционирования Надсистемы созданы информационные трубки связи:

- Солнце -> Земля;
- Луна -> Земля;
- Спутники (не все) -> Земля.

Эти же трубки имеют гравитационные частоты, за счёт чего Земля, Луна, спутники планет удерживаются на своих орбитах.

Все планеты имеют с Солнцем и с Землёй трубки только с гравитационной начинкой, информация по ним не передаётся.

Краткая справка по Надсистеме.

4 спутника планет - это архив Программ, передаются на Луну через Систему связи Земли для формирования Программы.

Луна. Внутри - поля, имеет мощные комплексы и умножители частот (пирамиды), объекты (НЛО) для контроля состояния поверхности и атмосферы. Такт времени задаётся Луной, все Программные функции исполняются по лунному (метонскому) календарю. Каждый год, на Пасху, производится согласование такта времени. На Земле - 12 приёмников такта, один из них Стоунхендж, Англия. Сигнал такта подаётся в

03-14-45 (время Московское) и повторяется 6 раз. Все Комплексы Земли перестраивают свои часы на новый такт, при этом информация о смене подаётся и в мозг людей, которые уже сами ищут причину смены такта.

Солнце. Это - планета, атмосфера которой - раздетая до 0 фазового состояния атомная структура (не атом Бора). Имеет Комплексы для формирования магнитного импульса, которым и запускаются Программы, а также Комплексы управления движением всей Солнечной системы. Работа Комплексов описана отдельно.

Краткая справка по Системе.

Решётки на Земле.

То, что Мир будет опутан проводами, известно более 1000 лет.
На Земле создано 4 типа решёток.

	Назначение, параметры
Тип 1	Среда обитания всех биоструктур, $0 < h < 12400$ метров. Значение 0 - это уровень моря, контроль уровня производит Комплекс Стоунхендж.
Тип 2	Среда обитания всех привезённых биоструктур, $-2200 < h < 0$ метров. Кстати, вся гидроакустика работает до $h \geq -2200$ метров.
Тип 3	Мозг Земли, $-4400 < h < -2200$ метров. В этой решётке находится все Программные функции, которые сбрасываются в среду обитания биоструктур.
Тип 4	Островки, $-4400 < h < -3400$ метров. Места нахождения Комплексов, объектов (НЛО) - их там 3472 штуки, 36 разновидностей. По НЛО - отдельная статья. Все островки соединены трубками связи, средний радиус одного островка примерно 6000 метров.

Каждая решётка - это свой спектр частот.

Комплексы на Земле.

Главный Комплекс, или Система Управления Земли расположен в Чехове, под Москвой. В Москве находится Главный объект (НЛО), названный "каретой царей", условный тип 960. Эскорт этой кареты - 12 НЛО, расположены в Москве и Московской области. Условный тип 440.

Все Комплексы детально описаны в статье "Управляющие структуры".

Комплексы разделяются на:

- управляющие, например, Комплекс в Австралии производит Программные изменения поверхности Земли:
- контрольные, например, Кайлас (Тибет) - контроль состояния мозга биоструктур;
- сопровождающие, например, Комплекс Альпы - сопровождение генотипов, созданных после 0 года;
- вычислительный центр, Ирландия. ЭВМ, которые там расположены, будут на Земле не ранее 2400 года;
- связи, этот Комплекс в Эфиопии, осуществляет связь со спутниками планет;
- погодные, например, Комплекс в Антарктиде, расположен рядом со станцией "Мир", обеспечивает смену зима - лето.

Всего на Земле 48 Комплексов.

7 Комплексов работают в суточном цикле (каждый - 1 сутки). Остальные - по мере необходимости.

Отдельно - Комплексы управления объектами - подъём и посадка.

Их 2 - первый расположен у берегов Чили, обеспечивает все объекты морского базирования, второй - недалеко от Чикаго, примерно 200 км к Северо-Востоку от Нью-Йорка, обеспечивает все остальные объекты, создавая трубки выхода и условия для работы.

Все Комплексы имеют инерционную и неинерционную массы.

Подсистема.

Все структуры Подсистемы имеют инерционную и неинерционную массы, управление производится только через неинерционные массы.

Как производится управление.

Описанная выше структура - это первый тип управления. Есть ещё второй и третий типы, информация о них будет только после ввода в эксплуатацию.

Для первого типа управления имеем:

Октава.

Октава - это степень 2 (2^n , n - октава).

Мантисса октавы.

Мантисса октавы - это базовый код, применяется при построении мантисс для биоструктур, для формирования гравитационных частот, для связи и для управления.

Пример. $56.225375450 = 56 + 56 \cdot (9/40 + 3/8 + 18/40)$

Простые числа.

Все простые числа от 1 до 2^{128} .

Системы счисления.

Используются 3, 6, 12, 8 системы счисления. Комплексы 10 систему не используют!

Система	Обмен информацией	Управление
3	Комплекс - биоструктуры	Комплекс -> биоструктуры
6	Комплекс - объекты (НЛО)	Комплекс <-> объекты (НЛО)
12	Комплекс - Комплекс (включая Луну)	Комплекс <-> Комплекс (включая Луну)
8	Внутренняя работа Комплекса	

Элементарная ячейка ЭВМ на любом Комплексе, объекте имеет структуру звезды Давида. Не зависимо от источника поступления сигнала, он преобразуется в 8 код (из любой используемой системы счисления).

Не надо ломать голову, откуда пришёл сигнал, и нет необходимости создавать монстров распознавания.

Как видно из таблицы, биоструктуры не могут управлять Комплексами. Впервые это заметил А.С. Пушкин:

Постановка А. Пушкина:

Древняя бабуля обладает секретом 3 карт, с помощью которых можно все выиграть. Некий Герман уколошил бабулю, так и не узнав секрета карт. Известно, что там присутствовали карты: 3, 7, Туз. Но была одна карта, которая все портила - это пиковая дама. Секрет этих карт до сих пор не разгадан и мучает всех картёжников. Кроме того, есть игра "Очко", когда надо набрать 21 очко (можно 3, 7, Туз).

Постановка без сказок:

Имеется определенная последовательность (расположения) простых чисел, составленных по триаде: **775, 777, 001**. Крайние числа - это смежные относительно центра. Максимальный размер числа $2^{128} - 1$, или

340282366920938463463374607431768211455.

В 12-й системе: 5916B64B41143526A777873841863A6A6993.

Окончание в 10 системе счисления - **по триаде. На 10000 простых чисел примерно 1 триада (число и смежные). Весь набор до 128 октавы - это и таблица "Менделеева", и живая клетка. Центральная частота -окончание 777 - это база, левая с окончанием 775 - это уничтожение (снятие частоты)**

ты), правая - развитие. 4 масти карт - это два простых числа и 2 смежных. Масть пики приходится на второе смежное, по которому можно снять частоту, а это не допустимо (можно уничтожить самого себя). Кроме того, окончание числа = 003 (дама пик). Если без контроля двигаться по ряду 001, можно "нарваться" на пиковую даму, и разрушить все, что было создано до этого. Потому, не разгадав (не решив) проблему простых чисел по триаде, нельзя "усовершенствовать" ни одну биоструктуру (особенно мозг). Дополнительный контроль за триадой - в 12 -й системе счисления окончание центрального числа = "В" (11), или Туз. Игра в "очко" - центр и 2 сбоку.

<p><10> <8> <12></p> <p>5631 12777 3313 5119 11777 2B67 4607 10777 27BV 4095 7777 2453 3583 6777 20A7 3071 5777 193B 2559 4777 1593 2047 3777 1227 1535 2777 A7B 1023 1777 713 511 777 367 - 1 - 1 - 1</p>	<p>Постановка задачи была записана и Эйлеру, но точно её воспроизвёл Пушкин.</p> <p>Известными современной науке методами задача не решается.</p> <p>Простое добавление <777> к числовому ряду тоже дает в <12> 3, 7, туз (В, или 11). Но из них надо получить не только простые числа, но и смежные - простые и построить "лестницу" для значений X с окончаниями 775 и 777 в <8> и значений Y с окончаниями 777 и 001 в <8>.</p>
---	---

<p><10> <8> <12></p> <p>511 777 367 2047 3777 1227 3583 6777</p> <p>20A7* 27BV</p> <p>5119 11777</p> <p>2B67</p> <p>6655 14777</p> <p>3A27</p> <p>8191 17777</p> <p>48A7</p> <p>9727 22777</p> <p>5767</p> <p>11263 25777</p> <p>6627</p> <p>12799 30777</p> <p>74A7</p> <p>14335 33777</p> <p>8367</p> <p>15871 36777</p> <p>9227</p> <p>17407 41777</p>	<p><10> <8> <12></p> <p>1535 2777 A7B 3071 5777 193B 4607 10777</p> <p>6143 13777 367B 7679 16777 453B 9215 21777</p> <p>10751 24777</p> <p>12287 27777</p> <p>13823 32777</p> <p>15359 35777</p> <p>16895 40777</p> <p>18431 43777</p> <p>19967 46777</p>	<p>Кроме того, должно быть соответствие ряду формул, простое число (одновременно со смежным), а также формуле "лестницы". Рассмотрим ряд, сформированный "правильно", то есть delta = 1536:</p> <p>Левые 3 колонки - это группа дополнений (7 в <12>), правые 3 колонки - база.</p> <p>Звёздочкой отмечены простые числа. Основание - это база, и её надо найти. Карты - подсказка к поиску.</p> <p>Пики, крести, бубны, черви - Это 775, 777(7), 777(B), 001.</p> <p>Выражение "нет хода, ходи с бубей" - это связать систему, начиная с базы.</p> <p>Если при этом разрушается</p>
--	---	--

A0A7	18943	44777	B67B	21503	51777	структура, то база выбрана неудачно.
AB67	20479	47777	1053B	23039	54777	
BA27*			113BB*			
	22015	52777		24575	57777	
108A7	23551	55777	1227B	26111	62777	
11767	25087	60777	1313B*			
12627						

Отметим, что "крести" - это крест, используется в религиях, и в войнах (меч). "Бубны" - это щит. Левее креста (775) - "пики", или мастеров мастера (масонский символ). Этот же символ - пиковая дама. Обратное значение (001) - это сердце (жизнь).

Попытка связать левые и правые ряды и есть задача "Пиковой дамы".

Если такая связка получается, мы имеем последовательный переход магнитного импульса на частотах, определённых в связке, в нейтринном атоме (мозг). При этом повышается качество мозга. Связка должна содержать 512 строк (по числу связей структуры), и неверный выбор хотя бы одной строки приводит к разрушению всей структуры (или к её преждевременному исчезновению). Отметим, что поиск производится на числах, не обрабатываемых современными ЭВМ.

Для построения управления возьмём (из таблицы) только **23039 54777 113BB**.

10 система	8 система	12 система	Сумма (простое+ смежное) /2	Разложение	Число
23039 = 1919*12+11	54777	113BB	23040	$2^9 * 3 * 3 * 5$	ПРОСТОЕ
23041 = 1920*12+1	55001	11401			СМЕЖНОЕ
$\frac{6723587279}{560298939 * 12 + 11} =$	62060346317	1377870A3B	$\frac{6723}{587280}$	$2^4 * 3 * 5 * 28014947$	ПРОСТОЕ
$\frac{6723587281}{560298940 * 12 + 1} =$	62060346321	1377870A41			СМЕЖНОЕ

Взятых 2 простых числа не подходят для создания структуры Управления, содержат "бабулю".

Когда будет подобрана пара простых чисел (простое и смежное), у которых соблюдается:

- сумма/2 не должна делиться на 3;
- окончание числа в 8 системе = 7, смежного = 1;
- окончание числа в 12 системе = В, смежного = 1,

Выполняется условие привязки к остатку. Остаток должен быть целым числом.

Итак, из ряда 1, 2, 3, 5, 7, 11 убрана 3.

Из оставшихся: 1, 7, 11 (В) - используется в числе;
2 - кварцевание (создание кварцевого генератора);
5 - связь с пентой атомной структуры.

Остаток - мантисса частоты, октава - степень кварцевания.

Число связей с пентой атомных структур не должно быть меньше 12.

По остатку формируется изотопный ряд (включая и материальный мир).

В полученном остатке не должно быть простых чисел (кроме 1, 2, 5) ниже 2^{31} .

Задачи, которые поставлены во главу угла:

- метод нахождения простых чисел с заданными свойствами;
- решение теоремы Ферма.

Известно, что эти задачи не решены.

Что известно об иных Структурах Управления?

Второй тип Структуры Управления.

Это управление, построенное на золотом сечении. Именно в ней решается задача Ферма, а ряд Фибоначчи используется для формирования Фито-функций, или структур живой клетки с заданными свойствами, не "обвешанной" лишними контрольными частотами.

Третий тип Структуры Управления.

К этому типу относится Система Управления Юго-Востоком Земли (Китай, Корея, и т.д.).

Принцип управления построен на законах формы. Формы атомных структур (их триллионы) формируют управляющие последовательности, которым следуют генотипы, мозг которых настроен на приём такой информации. Можно выучить китайский язык, говорить на нём, но управление будет по типу один.

Как производится управление?

Управление по типу один производится по принципу "сено - солома", как было принято раньше в армии.

Соответствующий Комплекс, по Программе поднимал (простое число) или снижал (смежное) потенциалы атомной структуры, используя собственные возможности. Пример. Комплекс в Австралии имеет 448 пирамид, включая 32 пирамиды с плавающей геометрией. Пирамида Хеопса имеет ещё 3 встроенных пирамиды на высоких октавах, одна из них имеет радиационные частоты ("проклятие фараонов").

Пределы управления - отдельный раздел. Атомные структуры нельзя растягивать и сжимать до бесконечности, и при изменении потенциалов меняются не только формы, но и обменные процессы.

Свойство внешнего регулирования обменных процессов приводит к тому, что в любой биоструктуре не должно быть не управляемых клеток, и тем более стабильных изотопов.

Передача и приём

Используя музыкальные свойства атомных структур (раздел "Музыкальная грамота атомных структур", и "Музыкальная таблица химических элементов Максима"), Системы Управления производят приём и передачу информации, контролируя при этом состояние материальных и не материальных структур.

Каждая посылка зажата в рамки, в ней есть адрес, форма исполнения, текст.

С 2007 года все тексты - только на русском языке (33 буквы), кодировка служебных признаков та же.

Обычный текст передаётся в рамках 2 октав (1 и 2 октавы пианино, 12 тонов). Специальный текст кодируется командной строкой (8 тонов,). Один из примеров специальной кодировки:

DO	Исполнить, выполнить
RE	Объект (НЛО), материальная структура
MI	Произвести немедленный пуск
FA	Разделение команды
SOL	Ждать (время будет указано)
LA	Только для людей
SI	Движение (для НЛО)
NA	Уничтожить, убрать

На команду накладывается мультипликативная маска по типу числа Фибоначчи.

**Пример команды: "поднять объект"
DOREFAREMIFADOSIFAXXXXXXXXXXXXXX..**

X - маска, за ней - текст для бортового компьютера.

Человек воспринимает команду, используя резонансные контура позвоночника: "спиной чувствую - блондинка". Используются 24 позвонка (2 октавы) и 8 позвонков - команда.

Команда повторяется 6 раз, и если идёт повышение плотности потенциалов, то - к исполнению, если снижение - к удалению.

На Земле нет посторонних биоструктур, каждая из них имеет некоторый набор частот, и все вместе они собраны у человека. Производится избирательный контроль групп частот, и при этом активизируется некая биоструктура, например, клоп. В разделе "Контроль" подробно даны способы контроля, выбор адреса.

Команды посылаются либо всем, либо отдельным генотипам.

Пример. Команды по расшифровке новых технических решений посылаются всем, но принять их могут только те, кто энциклопедически подготовлен и имеет мозг, настроенный на приём команд.

У людей обратная связь (итоги контроля) осуществляется через мозжечок как структуру - концентратор с использованием антенн (волосы). В северной Америке индейцы снимали скальпы, убирая тем самым антенны и лишая мозг передавать что-либо.

Человек может получить доступ к Системе Управления, но не может ею управлять - нет "бабули".

Прогнозы.

Для недопущения стихийных беспорядков и хаоса Система Управления производит запись Программы тем, кто имеет на этот момент все возможности по приёму информации.

1200 - летняя Программа была записана представителям племени Майя (Комплекс АНДЫ), завершение Программы - 2012 год.

В рамках этой Программы Нострадамусу записали 500 летнюю Программу, завершение - 2000 год,

В 1888 году была записана 100 летняя Программа, которая была выполнена на 100%.

Озвучивание этих Программ выглядит как "пророчество".

Аналогичные "пророчества" записывались и в рамках 100 летней Программы, Кларку записали до 2100 года.

Некоторые индивидуумы получали записи, которые должны были произойти через несколько дней.

На сегодня эта практика прекращена.

Эффекты Ванги и прочих прорицателей даны в разделе "Эффект Ванги".

PS. В связи с тем, что с 2007 года Система Управления полностью перешла на русский язык, она больше не воспринимает тексты (жалобы, просьбы и прочее) на других языках - только на русском (правильном).

Английский, арабский и прочие - это языки для базарных (рыночных отношений). Кстати, украинского языка нет даже в этом списке.

Для понимания основ формирования языка можно сослаться на "Морозовский квадрат" (Н.Морозов, Христос, том 3. Глава "Бог и слово").

Необходимо учесть, что произношение, особенно буквы "р" должно быть правильным, текст - без мычания и без междометий и предыхательных звуков.

ПРО НЛО

Секретность по проблемам НЛО нужна для:

- существования структур, которые живут за счёт неизвестной проблемы;
- для написания диссертаций на тему "кто к нам ещё прилетел";
- организации способов проникновения в структуры иных спецслужб под видом общей проблемы;
- разработка систем вооружений якобы для борьбы с НЛО;
- и так далее.

Однако возникла небольшая проблема.

2005-10-04-15-14 - 18-00 (время Московское) Система Управления планетами (место расположения - 700 км южнее пирамиды Хеопса) получила приказ о запрете подъёма всех объектов до прибытия на место. Команда была продублирована в 2005-10-08-00-14 Системе Управления объектами (место расположения - штат Нью-Джерси, США). Кстати, в этот же день собрался съезд уфологов на Юге Италии.

Так что тем, кто видел НЛО, летал на них, собирал аварийные обломки, общался с пилотами НЛО, придётся подождать второго нашествия.

Для любителей жить за счёт неизвестной проблемы (в рамках современных знаний по физике, математики, биологии и т.д) откроем небольшую тайну:

на Землю никто не прилетает и прилететь не может - любая биоструктура уже на поллёте к Солнечной системе будет обнаружена и уничтожена Системой Управления Земли (новой). Всё, что наблюдалось до 2005-10-08-00-14 - это зонды, выпускаемые с реперов посадки (глубина 4100 - 4800 м) с целью контроля. Новая система с более чем 3000 объектами (вместе со спутниками планет, Луной и Солнцем) прибыла примерно 18000 лет назад и с этого времени существует на Земле.

В то же время для анализа необходимы знания, которые не могут быть получены из академических структур - надо иметь хотя бы представления о не лошадиной науке. Почему лошадиной? Все системы физических величин, включая лошадиную силу (эрги, джоули, паскали и прочее - производные от лошадиной силы). Существуют ли на Земле иные системы, которые обладают иными знаниями?

Достаточно вспомнить шумеров, догонов, гипербореев (последние представители были уничтожены на Кольском полуострове при Иване Грозном).

Концепция нового мировоззрения

Введение

Из справочника Дж.Эмели (Элементы) известно, что современный человек в среднем (при весе 70 кг) состоит из: кислород - 43 кг, водород - 7 кг, углерод - 16 кг, фосфор - 1.5 кг и так далее. Остальная таблица химических элементов присутствует в нем в мг, в том числе и **залежи урана**.

На начальном этапе, тщательно перемешав водород, углерод и кислород, и добавив в виде специй все элементы таблицы Менделеева, получили живую клетку. Секрет специй, в отличие от секрета кока-колы, был со временем утерян, но сама клетка сохранилась и может похвастаться нарядом из Нильсбория и Курчатовия. При создании живой клетки, конечно, никаких высоких технологий не требовалось - исходные составы толкли в ступе и затем подогревали до нужной температуры (не ниже температуры испарения Вольфрама).

Есть, правда, скромные высказывания биофизиков Эдинбургской школы (Англия), располагающими временными характеристиками развития ДНК. Они еще в 80-х годах показали, что для мутации генома обезьяны в геном человека необходимо время, превышающее весь возраст Земли (более 4.5 миллиарда лет).

В то же время математик Чандра Викрамасингх и астрофизик Фрейд Хойл (работали совместно) пришли к выводу: " Скорее ураган, пронесшийся по свалке старинных самолетов, соберет из кусков лома новешенький суперлайнер, чем из своих компонентов случайно возникнет жизнь".

Современная наука располагает данными, полученными на основании фиктивных констант.

Время, пространство, скорость, температура и т. д. выведены на основании значений, не имеющих никакого отношения к физике процесса.

Пример - дюйм (произведение математических констант).

Представление о строении Земли, Космоса, возникновение и существование жизни - на уровне сказок, легенд, домыслов в условиях отсутствия системы знаний. Именно это и доказал при исследовании истории известный Российский учёный Н.Морозов ("Христос"), используя:

- а). Астрономический метод.
- б). Геофизический метод.
- в). Материально- культурный метод.
- г). Этнопсихологический метод.
- д). Статистический метод.
- е). Лингвистический метод.

На основании собственных исследований Н.А.Морозов сделал вывод:

"Доказано, что не существует человечества - у него нет истории". По крайней мере, нет истории до нашей эры. А поздняя история апокрифирована настолько, что ее можно воспринимать как сказку.

На современном этапе развития

у человечества нет науки.

Технократический подход не является наукой.

Прямым доказательством отсутствия науки является наличие церкви.

Основной константой современной науки является "Лошадиная сила". Можно перевести в Эрги, Джоули, Паскали и т.д.

Абсурдность представлений о формировании жизни на Земле возведена в догму.

Как доказывает современная наука, после образования Земли из протопланетного облака, остатки пыли (не подходящие для формирования поверхности Земли) путем химических реакций сформировали живую клетку. Эти химические реакции может воспроизвести любой школьник на уроках химии.

Некоторые, конечно, могут возразить и выдать страшную тайну, что живая клетка была занесена на Землю с другой планеты. Но существует стройная, выдержавшая испытание временем, теория Большого взрыва, когда вся Вселенная, или Космос, размещался в точке. Эта точка взорвалась и ее обломки и сформировали пылевые облака, преобразованные с помощью химических реакций в звезды и планеты. Таким образом, даже если живую клетку занесли на Землю с иного Космического тела, то это тело в своей основе также состояло из той же пыли, что и Земля, поэтому нет смысла ссылаться на другие планеты, тем более, хотя способ переноса живых клеток в Космосе уже изучен в отдельных Академиях, а наука Астрономия утверждает, что на Земле можно воспроизвести любое действие, происходящее в Космосе.

Глоссарий (термины и пояснения)

(базовая константа в современной науке - лошадиная сила, потому и лошадиная грамота)

	Наименование	Основа - Лошадиная грамота	Концепция нового мировоззрения
1	Атмосфера	Смесь случайно образовавшихся газов	Строго организованная структура серии решеток
2	Земля	Сформирована из пыли	Существует благодаря Системе Управления (СУ), расположена на определенной глубине
3	Поля	Число наименований не ограничено - от колхозных до астральных	Полей как физические структуры - 3, условно можно назвать как электрическое, магнитное, гравитационное, отличаются частотами и свойствами заряда (октавы заряда 4 - 512)
4	Материя	Весь мир, как на Земле, так и в Космосе состоит из ато-	Если октава заряда меньше 54, формируется жесткая структура протонного атома (материя)

		мов Бора	
5	Дух	Дух обычно святой, существует отдельно от материи	Если октава заряда более 54 (до 512), формируется неинерционная масса, квантованная по назначению и свойствам
6	Луна	Кусок метеорита, захваченного Землей	Внешняя Система Жизнеобеспечения Земли, генератор программ для биосферы
7	Человек	Произошел от обезьяны	Изменение октавы сперматозоида в соответствующей среде формирует человека (Обезьяна-гуманоид человека)
8	Мозг	Все, что под черепной костью	Человек располагает частью оперативного мозга и незначительной частью долговременной памяти

Несущественные различия двух точек зрения

	Современная наука	Концепция нового мировоззрения
1	Солнечная Система образовалась после взрыва, существует сфера Хаббла	Солнечная Система - искусственная, Космос никогда не взрывался, сферы Хаббла нет
2	Живая клетка получилась случайно из остатков пыли, не пригодной для формирования поверхности Земли	Живая клетка - высшее достижение Космического разума, сочетает в себе взаимодействие октав от 12 до 512
3	Остатки газов случайным образом сформировали атмосферу	Атмосфера - это послонные структуры решеток (*)
4	Нет разницы между мозгом мыши (на которой производят испытания медицинских препаратов, употребляемых человеком) и мозгом человека	Мозг человека и любого гуманоида не совместимы
5	НЛО - случайные появления инопланетян, их изучением заняты все желающие. Скоро их тайна будет раскрыта, и их оружие станет достоянием Земли.	Все НЛО земного происхождения, это - оборудование для контроля за состоянием внешней среды (типа зонда).
6	Эволюция материи Твердое-> жидкое-> газ-> плазма (неорганизованная)	Неинерционная масса (высокоорганизованная плазма, ранжированная по октавам) -> инерционная масса (газ-> жидкое-> твердое)

Изложенный материал является переводом дешифрованных текстов, передаваемых в тактовые интервалы связи с наложением разработок в области живой клетки, математики, симметрии. Совпадение не является случайным и, видимо, базовый материал является основой построения систем передвижения в пространстве с иными принципами движения, а не преодоления сопротивления среды. **Согласование принципов работы Систем Жизнеобеспечения Земли с принципом не уничтожения, особенно варварского отношения к Земле, и приведет к использованию Знаний для последующего качественного развития.**

Концепция нового мировоззрения

1. Землей управляет Система Управления, расположенная под поверхностью Земли.
2. Система Управления - сложная иерархическая система.
3. На Земле имеются более 2000 систем контроля.
4. Базовый мозг каждого индивидуума хранится в архиве Системы Управления, в каждый тактовый интервал производится контроль мозга индивидуума с записью информации;
5. Система Управления использует 7 типов времени, один из которых (60*60*24) является тактом нижней части решетки.
6. Для переноса информации Система Управления использует музыкальный ряд, и резонансные контуры позвоночника являются приемниками информации.
7. Для управления мозгом Система Управления использует иной музыкальный ряд.
8. Ряд для управления мозгом: DO RE MI FA SOL LA SI NA, код LALALA (666) - позывные плюс код из магического квадрата.
9. Внешний вид - это рубашка, и перенос мозга производится в рубашку, которая по частотному балансу совместима с переносимым мозгом. При переносе мозга информация в архиве может быть полностью или частично сохранена, потому индивидуум делает то, что было ему ранее не доступно.
10. Заменяемый мозг может быть сохранен, но, как правило, он распыляется, при этом ионная структура (и ДНК тоже) остаются старыми (осадочные структуры старого мозга).
11. Новый мозг ДНК не формирует, потому всегда можно обнаружить подмену (например, случай с Анастасией - мозг Анастасии был перемещен полностью в другую рубашку, и только анализ ДНК указал на несоответствие).
12. При замене мозга Система Управления предполагает, что в архиве новый мозг совершеннее заменяемого, но это не всегда так в последнее время наблюдается обратный процесс. Старый мозг не может быть замещен, если некоторые контрольные точки отсутствуют или их нельзя заменить (несоответствие генотипа, заболевания типа СПИДа или туберкулеза, узкий диапазон памяти легких, превышение уровня потенциалов по радиоактивным частотам и т.д.).

13. Немаловажным аспектом является способ преобразования и изменения размеров структуры. Небольшой пример. Известно, что эритроцит имеет диаметр 7-9 микрон, но более 90 % кровеносных сосудов у человека имеют диаметр около 1 микрона. Вопрос: как эритроцит там размещается?

Ответ: эритроцита в крови нет, он формируется вне Системы Управления (или мозга) как осадочная структура с потерей октавы своего состояния (При уменьшении октавы в 2 раза общий размер увеличивается в 1.284 раза).

Аналогично - рождение ребенка. Сперматозоид имеет ионную структуру и мозг в 96 октаве (меньше размера атома). Попав в "песочницу", то есть в структуру, в которой производится максимальное рассеяние, сперматозоид быстро подрастает (теряя при этом октавы мозга). При достижении

равновесного состояния (октава 71.225625) подается сигнал, и производятся роды.

14. Отсюда следует немаловажный фактор - новый мозг подается в более высокой октаве, и функции старого мозга могут быть нарушены только частично.

Список можно продолжить, но более подробная информация - в работах автора.

О существовании **неинерционной массы** (структура октав более 64, объединенная 96 октавой) современная наука даже не подозревает, хотя шаровые молнии и их действие известно давно. При октавах более 64 имеем 8 различных атомных структур (в работах автора им даны условные названия - нейтронное и антинейтронное, нейтринное и антинейтринное и т.д.). Каждая из этих структур имеет диапазон существования (заряда). При потере заряда увеличивается потенциал более низкой октавы. Пример: при переводе мощности октавы 65.5 в 32.125225 получаем мощный разряд молнии (соизмеримый с мощностью, выдаваемой крупной ГЭС за сотни лет), хотя исходное состояние невозможно увидеть.

Учитывая (кроме официальной науки) наличие различных "божественных" явлений, а также рекламируемые астральные, ментальные и прочие поля (в последнее время модное поле - торсионное), обратим внимание на рост числа вечных двигателей или по крайней мере желания их создать. Более 99 % таких работ является очевидной глупостью даже с точки зрения официальной науки, но если в ряде случаев в техническом решении присутствует неинерционная масса, обычными средствами и приборами проблему не решить, тем более что атом Бора размеры не изменяет, а **таблица Менделеева неинерционную массу не содержит.**

Возможно ли существование вечного двигателя? Если взять отрезок времени 100 лет, то возможно - путем рассеяния высоких октав ионные массы могут получать "подпитку" ниоткуда, но это в случае наличия, или совмещения, инерционной и неинерционной массы. Пример такого вечного двигателя - человек, мозг которого находится в неинерционной структуре. Что будет, если кому-либо вздумается на современном космическом корабле посетить Плутон? По мере движения будет происходить рассеивание высоких октав (а это мозг), поэтому при пролете Марса будем иметь мозг питекантропа, а в конечном пункте - кучу песка. Все объекты, которые перемещаются в Космосе, имеют при себе гравито-магнито-электрический генератор, поддерживающий существование перемещаемых матриц на всех частотах.

Мы живем не на метеорите, вокруг которого образовалось случайным образом газовая среда, и жизнь на котором возникла в результате перемешивания остатков пыли, не пригодной для формирования поверхности метеорита.

Любая форма жизни требует поддержки частотного баланса, и эта поддержка обеспечивается на временной или постоянной основе (Система).

Биоструктуры на любом небесном теле имеют только тот спектр частот, который обеспечивается Системой. Этот спектр частот обеспечен либо за счет НЛО (создается купол, внутри которого и обеспечена жизнь биоструктуры, для которой частотный баланс уникален).

Если физические параметры небесного тела подходят для формирования живой клетки, создается Система жизнеобеспечения, которая уже без НЛО обеспечивает:

- контроль состояния ноосферы;
- хранение автономного мозга;
- перенос мозга;
- сопровождение автономного мозга;
- связь с автономным мозгом при изменении программы действий;
- корректировка памяти (по шаблону);
- после смерти - частичная ликвидация мозга (последующий перенос на другие биоструктуры или на животных, или создание гуманоидов);
- связь с планетой, откуда перевезена данная цивилизация;
- развитие мозга по программе;
- если человек умирает раньше, то его мозг (при полном совпадении всех биологических параметрах, всех систем связи) переписывается на новорожденного, при этом возможно частичное сохранение памяти (большая редкость).

Элементы Системы привозят НЛО, и в дальнейшем Система обеспечивает и существование самих НЛО.

НЛО сами по себе не летают - на дальние расстояния (в другие галактики), их перевозят внутри замкнутой системы (пример - Луна) и при прибытии на место именно система обеспечивает трубки связи для НЛО и энергетическую подкачку.

Кое-что об НЛО

Все знают о существовании НЛО, некоторые их видели, кое-кто даже "летал" на них, потому настоящее издание не должно вызвать испуг и тем более стресс. Полеты в Космосе на современном этапе - это движение мела по доске - мел исчезает через определенное число метров. Так в Космосе не летают.

Материал дается в виде аннотации к главам и разделам.

Приведённый ниже материал получен по каналам прямой связи с Системой Управления и адаптирован применительно к существующей системе знаний.

Аннотация не претендует на полноту раскрытия собственно материала, но указывает на наличие **фундаментальных исследований в соответствующей области**. Некоторые термины и выражения, перенесенные из современной физики, отражают только название, но не смысл.

Названия подготовленных разделов:

- атомные структуры, матрицы переходных состояний атомных структур;
- закон простых чисел, **расчет простого числа с любым количеством знаков;**
- **законы симметрии - 18 осей симметрии, 6 трансляций, двойные, дробные и комплексные пространства;**
- **алгоритм "калейдоскоп" - решение задач из класса "системный анализ и исследование операций" в реальном масштабе времени (любой размерности);**
- морфология пространства, структура Ноосферы;
- связь и матрицы кодовых преобразований потенциала;
- **живая клетка, формы существования и развития;**
- измерительные комплексы Систем Жизнеобеспечения, формы существования, время жизни, частоты, емкость памяти;
- **физические константы Солнечной системы;**
- генераторы атомных структур, **координаты их размещения,** системы Управления Жизнью на Земле.
- закон накопления и преобразования потенциалов при движении НЛО;
- компьютерное обеспечение НЛО, структура памяти, быстродействие, емкость памяти, связь и способы

передачи информации.

Дополнительно:

1. Атомные структуры.

- "Протонный" атом - основа "материального" мира.

Человечество выявило некоторые особенности "протонного" атома, преобразовав его в атом Бора.

"Нейтринный", "нейтронный", "антипротонный" и т.д. атомы - основа построения окружающего нас мира.

- Результаты расчета структур протонного атома как феномен таблицы Менделеева (современной физике известно менее 1 % структур протонного атома).

- Матрицы переходных состояний для простейших форм атома.

- Структура "идеального" атома как основа вакуума.

2. Пространство и время.

- Каждая структура атома формируется под собственное пространство.

- Понятие "альбедро", или "качели" для определения структуры пространства.

- Двойные, дробные и комплексные пространства.

- Определение времени как относительной величины преобразования потенциала.

- Базовое время в "Протонном пространстве" - ХАЛЮК (из расшифровки сообщения), соответствует 1/1080 час.

- Структура Солнечной системы. **Контур Солнечной системы.**

- Движение планет, комет, метеоритов.

- Матричное представление вакуума.

- **Абсурд сферы Хаббла.**

- Спутники планет, их назначение, принципы работы систем защиты, информационное обеспечение.

- Контроль состояния пространства. Пример - какое пространство видит кошка?

- Роль биоструктур в контроле состояния пространства их существования. **На Земле нет лишних биоструктур, появление новых типов - повышение устойчивости состояния пространство-время.**

- Удаление (уничтожение) устаревших форм - по аналогии исчезновения из обращения арифмометров в связи с появлением калькуляторов.

- **108 законов преобразования любого пространства.**

3. Ноосфера.

- Циклы изменения альбедро в Солнечной системе.

- 108 слоев Ноосферы, включая 32 слоя для Земли.

- Матрица послойного деления. Энергетические свойства каждого слоя Ноосферы.
- Системы защиты Земли. Энергетическая плотность систем защиты Земли (от проникновения посторонних НЛО).
- Типы пространств в каждом слое Ноосферы.
- Ноосфера как транслятор при преобразовании решетки Космоса в воду.
- Условия получения воды, разновидности воды, ее назначение.
- **Условия существования НЛО в Ноосфере Земли.** Таблица соответствия высоты подъема НЛО и энергетического состояния слоя соответствующего пространства Ноосферы.
- Принцип движения НЛО в слое Ноосферы.
- Энергетические и морфологические преобразования НЛО при движении в слое.
- Связь и защита.
- Передача информации.

4. "Родные" и чужие НЛО.

- **Координаты размещения НЛО на Земле, глубина "залегания", матрица подъема и условий существования.**
- Разновидности НЛО, их назначение, технические характеристики, особенности компьютерного обеспечения и систем связи.
- Математическое обеспечение для компьютеров НЛО, системы счисления, **преобразование для разных типов НЛО.**
- **Математика октавы и понятия вычислительного процесса.**
- Репера "подзаправки" и "заправочные" шланги.
- Таблица реперов в координатах по Гринвичу.
- Морфологические преобразования НЛО при изменении их расстояния от базового репера.
- Стабильное (программное) состояние НЛО, формы протонных атомных структур.
- Понятие дальности полета. **При необходимости НЛО изымает некоторые структуры из текущего пространства.**
- Условия перевода изымаемых структур в матрицу состояния НЛО.
- **Изыятие мозга и систем контроля у биоструктур.**
- **Изыятие биоструктуры.**
- Таблица прямого и обратного преобразования биоструктуры в матрицу НЛО.
- Система управления НЛО, понятие "пилот" НЛО, элементы робототехники.
- Возвращаемые и не возвращаемые НЛО.
- Аварии НЛО и уничтожаемые системы при аварии.
- Контроль чужих НЛО, защита и эффективность уничтожения.

5. Математика октавы.

- Кодирование в октаве, системы преобразования кодов.
- Программный комплекс для набора потенциалов 23.5 октавы.
- Автоматические программные комплексы обработки угловых координат при движении.
- Инерционность и устойчивость.
- Поправочные матрицы для соответствующего слоя Ноосферы.
- Таблицы простых чисел для математического обеспечения систем защиты.
- Золотое сечение как основа контрольной точки при вводе нового математического обеспечения для компьютеров НЛО.
- Реальный масштаб времени при решении любых задач, включая задачи из класса "Системный анализ и исследование операций".
- Пента как основа построения репера.

Правило расчета. **Любая задача решается за строго определенное время, не зависимо от ее сложности.** Если задачу нельзя решить за это время в заданном пространстве, ее решение производится в ином пространстве с иным временем, и затем переводится в заданное, при этом время перевода и решения - общее время решения задачи. Такт времени решения является тактом смены состояния (альбедо). Составляет 1/54 халок.

Движение НЛО от "погодных" условий не зависит.

- Тригонометрия октавы, морфологические преобразования, выполняемые с использованием тригонометрии октавы.
- Математика октавы для автоматических НЛО.
- Математика октавы - основа космической связи.
- **Музыкальный ряд октавы - основа живой клетки.**

6. Компьютер НЛО.

Элементарная ячейка компьютера НЛО - звезда "давида". При подаче заряда в любой системе счисления (3, 6, 12, 8) звезда преобразует в 8-й код.

Напомним, что системы команд для биоструктур, НЛО, Систем Управления работают в различных системах счисления. Сборка элементарных ячеек - спираль с максимальной ёмкостью памяти 10^{12} бит (в 10-й системе). Число спиралей - от 10^8 до 10^{24} . Кстати, 10-я система счисления не используется. Система Управления записывает в компьютер сообщения и команды, по которым НЛО и производит соответствующие действия.

Без команды ни один НЛО не двинется с места.

Все исходные сообщения до 2007 года - только на английском языке, после Пасхи 2007 года - только на русском. Такт работы определён Системой Управления Временем (Южный Уэльс, Англия).

7. Трубки выхода НЛО.

НЛО морского базирования не имеют трубок выхода и могут существовать в октаве той оптики, в которой их замечают. При исполнении команд (движение) эти НЛО используют энергетический запас решетки 43.5 октавы, которая имеется и в воде. Каждое НЛО морского базирования может снять до 12 % потенциалов решётки, потому их выход ограничен. При "вылете" из воды в атмосферу создаётся трубка из набора частот, по которой НЛО двигается с преобразованием в дополнительные материальные структуры. Формирование трубок сопровождается оптическими эффектами и запахом серы. НЛО, двигающиеся из под Земной поверхности, имеют структуру шаровой молнии, преобразуемой по завершении движения в материальную структуру, при этом остаются следы - чёрные пятна на Земле от трубок, изменения в атмосфере (ураганы), изменения плотности решётки атмосферы. Как правило, все НЛО имеют свойство перехода в другую оптику.

Последний пример формирования трубок выхода НЛО - ураган Катрина (США) - 8 трубок выхода для выхода объектов 440 -1, 548 - 1, 346 - 6 (все уничтожены). Индексы НЛО условные. Есть фотографии трубок выхода НЛО, но химический анализ атмосферы не производился.

Индексация объектов, их характеристики, места расположения - в работах автора.

8. Движение НЛО.

Любое НЛО в Космосе двигается в структуре созданной решётки. Эта решётка не имеет ничего общего с атмосферой. В общем случае НЛО перевозят объекты типа Луны (внутри Луны есть всё необходимое для этого). Это - при движении в дальний Космос (расстояние - больше, чем от Земли до Луны). При движении на короткие расстояния формируется трубка, по которой в первую очередь создаётся среда, в которой объекты будут находиться. Затем в этой же трубке создаются условия для перемещения объекта. Никаких орбит Гомана здесь нет. При движении по трубке объект изменяет октавы своей структуры и на конечном этапе использует потенциалы, накопленные для него на конечном пункте. Если есть атмосфера, то в ней формируется решётка определённой насыщенности, которая и используется как топливо для НЛО. НЛО дважды в одну точку пространства не влетает - там нет топлива. Все пилотируемые НЛО имеют собственный гравито- магнито-электрический генератор (типа генератора подкачки на случай аварии).

9. Пилоты НЛО.

Примерно 66 % НЛО - автоматы, выполняют роль систем контроля. НЛО, имеющие пилотов - это объекты, предназначенные для выполнения определённых работ, например, уничтожить цивилизацию на севере Африки и получить пустыню Сахара (глубина "перепахивания" и преобразования в песок - до 50 метров). Пилоты НЛО, не предназначенные для выхода из НЛО, не имеют в своей структуре систем типа пищеварительного тракта, кишечника, половой системы - при преобразовании частот был соблюден принцип минимальных преобразований. За 12 дней выхода НЛО в атмосферу производятся все необходимые изменения. Вы никогда не увидите выходящего из НЛО паука (максимум - китайца). Если под скафандром рассматриваются контуры человека, это означает только одно - при посадке автомата был захвачен человек (его мозг никому не нужен, нужна только рубашка). В эту рубашку вставляется мозг пилота НЛО и отправляется в полёт.

Отсюда - сказки о космическом происхождении человека. Мало того, внешний вид уже не пугает аборигенов и они это явление принимают за божественное начало, скрыв всё под завесой секретности.

10. Пачкование НЛО.

Единственная структура, которая двигается в одиночестве или в составе группы из 6 НЛО - это объекты 346 (автоматы контроля). Когда Вам говорят, что видели 9 НЛО, а не 6, то можно вспомнить оптические эффекты, когда было 3 Луны или 2 Солнца. НЛО других типов двигаются только по одному, но для их движения существует целый штат НЛО, которых в оптике не видно - это объекты сопровождения (типа эскорта), заправщики, штурманы, "общепит" запасных структур и так далее.

11. Соблюдение баланса частот.

Ни одна из частот, которые используют НЛО, не могут быть получены современными техническими средствами на Земле - все они получены на основе простых чисел в диапазоне 10^{18} - 10^{44} . Частота обладает следующими свойствами:

- В 12-й системе окончание = ВВВ, в 6-й окончание этого же числа = 555,
- в 3-й окончание = 222. Кроме того, всегда есть смежное = +2, например, 17-19.
- Базовая частота - включение функции, смежная частота - выключение.

Все частоты, направленные как функция действия на НЛО, проверяются, и если обнаружено несоответствие, включается полная защита или ликвидируется объект, который пытался воздействовать на НЛО (например, РЛС).

12. Связь.

Антенный контур (вокруг НЛО) способен иметь возможность связи в пределах решётки с топливом для движения. При этом:

- Используется компьютер НЛО.

- Длина текста зависит от источника (7 источников).
- Максимальная длина текста не превышает оперативной памяти бортовой ЭВМ.
- Все сообщение разбивается на 6 грандов (согласно правилу 6 сигналов в системе точного времени).

- В начале сообщения - адрес откуда (от 3 до 12 символов), в тексте - адрес кому, потому, если появляется текст, его воспринимают компьютеры всех НЛО, и только после определения получателя остальные НЛО текст пропускают.

- Общий анализ текстов производится на базовом компьютере Системы Управления

Ирландия.

В Ирландии располагается вычислительный центр Программного обеспечения НЛО

(сама Ирландия занимает 2 место в мире по программным продуктам для ЭВМ).

Связь - звуковые сигналы в 8 системе счисления (8 тонов, добавлена нота NA). Эти сигналы можно записать. Кодовая таблица (8 x 8) меняется каждый лунный месяц.

Если текст сообщения передан в топливной среде и соответствует всем ограничениям, он воспринимается как нормальная команда.

Дополнительно:

33% спутников планет - это ёмкости с тритием для перемещения в пространстве всей Системы при автономном движении. Солнечная система (сформированная) движется к 4 звезде Большой Медведицы, апекс - лямбда - Геркулес. Тритий необходим только для движения НЛО в пределах Земли. Все НЛО располагаются у водных бассейнов, где на глубине 4400 метров достаточные запасы трития.

Подъём НЛО занимает 12 дней. Подробно о подъёме и посадке НЛО - раздел "Тритий, формирование трубок выхода НЛО".

Прогулка по физическим понятиям

Сколько яблок надо иметь на дереве для смены мировоззрения?

Комментарии выделены красным цветом.

Чтобы яйца не трескались, их варят в соленой воде. Зубы лучше чистить солью.

Принято считать, что существуют положительные ионы Ca^+ , Na^+ , Mg^+ . Это ионы, которые сформировались сами по себе и прилетели к готовой структуре подобно воробью, который перелетает с ветки на ветку. Эти ионы имеют ко всему прочему заряд, который они отдают всем желающим. В организме ионы располагаются в разных местах и не мешают друг другу - Ca^+ в зубах и костях,

Na^+ - в виде NaOH в кишечнике, Mg^+ - в половой системе и в печени.

Для восполнения недостающих ионов используются витамины и спирт $\text{C}_2\text{H}_5\text{OH}$.

Избыток ионов организму не вредит, а недостаток, например, Ca^+ приводит к цинге и к выпадению зубов. Медицина внимательно следит за содержанием ионов в организме и вовремя советует использовать фторосодержащий Бленд-а-мед.

Кроме того, Государственная Дума следит за достаточным количеством спиртного на прилавках. Всё это способствует здоровому образу жизни и демографическому росту с качественно новым мозгом.

Немного науки (Физическая энциклопедия, М, "Советская энциклопедия", 1990, тома 1-5). Пример ссылки: ФИ т2.-том 2.

Рассмотрим некоторые строки таблицы нуклидов Флёрва.

¹² Mg				27	28	29	30	31	32	33	34	
¹¹ Na	24	25	26	27	28	29	30	31	32	33	34	
¹⁰ Ne	23	24	25	26	27	28						

²⁰ Ca				45		47		49	50	51	52	
¹⁹ K	40	42	43	44	45	46	47	48	49	50	51	52
¹⁸ Ar	39	41	42	43	44	45	46					

Нуклид - любое атомное ядро (соответственно атом) с заданным числом протонов Z и нейтронов N . Массовое число $A = Z + N$.

Диагональ слева направо вниз - Изобары (одинаковые A , но разные Z),

Горизонтальный ряд - изотопы (одинаковые Z , в ядре каждого последующего изотопа содержится на 1 нейтрон больше).

Диагональ слева направо вверх - изостеры.

Вертикальная колонка - изотоны (одинаковые N , но разные Z и A). Таблица построена по принципу, который используется для объяснения круговорота воды в Природе.

Пример. Некоторые состояния ^{24}Mg интерпретируются как "молекула", состоящая из двух атомов ^{12}C , находящихся на некотором расстоянии друг от друга.

Таким образом, действительное состояние изотопов, изобаров, изотонов, изомеров неизвестно, а исходя из современных представлениях об атоме, где ионы свободно летают и могут сесть на кого угодно, понятия "обменные процессы" как форма "конвейера" не должно существовать, и вся биология построена только на химических реакциях, которые можно повторить в пробирке.

Пусть ВМ = бета-минус распад (электронный захват),

ВР = бета - плюс распад,

ГИ = гамма - излучение.

Нас интересуют только ионы, то есть элементы, подверженные ВМ.

Приведённому ряду нуклидов ВМ соответствует все "+" значениям ионов и при распаде формируется ГИ на частотах, которые безопасны для организма. Это излучение используется в качестве тепловых нейтронов, которые в свою очередь, формируют ВР. Время жизни каждого нуклида различно - до нескольких микросекунд. В физике неизвестно, откуда берутся нуклиды, приведённые в таблице. Предполагается, что они прилетают и ждут (**обычно весной, из тёплых краёв**), когда на них обрушится гамма-распад (**в виде тёплого весеннего дождя**). Тепловой нейтрон имеет свойство светиться, потому вокруг человека существует постоянная аура. Что произойдёт, если не будет гамма-излучения?

Тогда будет произвольный ВМ, не будет тепловых нейтронов и, как следствие, не будет и ВР, то есть изменяются функции обменных процессов.

Рассмотрим классические представления (ион, изобар, изотон, изотоп, изомер).

ИОН. Электрически заряженная частица, образующаяся при отрыве или присоединении одного или нескольких электронов (или других заряженных частиц) к атому, молекуле, радикалу и другому иону.

Положительно заряженные ионы - катионы, отрицательно заряженные - анионы. Ион обозначается химическим символом с индексом (вверху справа), указывающим знак и величину заряда - кратность иона в единицах заряда электрона (Li^+ , $(\text{H}_2)^+$, $(\text{SO}_4)^{2-}$).

Атомные ионы обозначают также химическим символом элемента с римскими цифрами, указывающими кратность иона (NI, NII, NIII,

что соответствует N , N^+ , N^{2+}). В этом случае римские цифры являются спектроскопическими символами Z , они больше заряда иона Z_i на единицу ($Z_{i+1} = Z_i + 1$). Последовательность ионов различных химических элементов, содержащих одинаковое число электронов, образуют **изоэлектронный** ряд. В газах при обычных условиях образующиеся ионы недолговечны.

ИЗОБАРЫ. Число А одинаково. Изобары с различны Z образуют разные химические элементы (^{40}Ar - ^{40}Ca).

Изобары образуются при бета-распаде ядер:

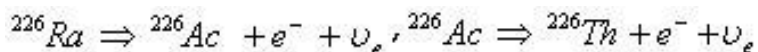

и так далее, а также в некоторых ядерных реакциях.

ИЗОМЕРЫ. Молекулы или ионы, имеющие одинаковый состав и молекулярную массу, но различающиеся строением или расположением атомов в пространстве.

ИОНИЗАЦИЯ. Превращение электрически нейтральных атомных частиц (атомов, молекул) в результате удаления из них одного или нескольких электронов в положительные ионы и свободные электроны. Ионизироваться могут также и ионы, что приводит к повышению кратности их заряда (нейтральные атомы и молекулы могут в особых случаях и присоединять электроны, образуя отрицательные ионы). С повышением энергии налетающего электрона возможно выбивание одного из электронов внутренних оболочек (K, L....) многоэлектронных атомов или молекул.

То есть, согласно официальной физике, электроны летают сами по себе и не обращают внимания на окружающую среду.

Основными механизмами ионизации являются следующие.

Столкновительная (соударения с электронами, ионами, атомами). Это важная ионизация в газах и плазме.

Пример. Заряд на октаве 512 столкнулся с зарядом октавы 64. При этом рухнул дом.

*** Справка. Заряд на октаве 512 имеет примерно 10^{42} ква.

Другой пример. Волна на частоте 107.3 мгц столкнулась с волной на частоте 610 метров. Что мы услышим по радио? Ответ: рекламу. Эксперимент и расчёт показывают, что максимальное значение сечения ионизации атома ионами растёт с ростом заряда иона пропорционально величине заряда (**применимо только при ударе друг о друга двух кирпичей**).

Ионизация светом (фотоионизация). Процесс ионизации атомных частиц в результате поглощения фотонов.

Пример. Посветили карманным фонариком, и появилось новое газовое облако с неизвестными свойствами.

Ионизация полем. Процесс ионизации атомов и молекул газа в сильных электрических полях.

(особенно заметно после употребления гороховой каши).

Ионизация при взаимодействии с поверхностью твёрдого тела (поверхностная ионизация).

Рассмотрим вкратце ту гадость, которая портит жизнь атомам и молекулам.

ЭЛЕКТРОН. Первая из открытых элементарных частиц **(поймали при падении).**

Носитель отрицательного элементарного заряда $e = 1.6 \cdot 10^{-19}$ К ($4.8 \cdot 10^{-10}$ единиц СГСЭ). Самая лёгкая из всех заряженных элементарных частиц, масса = $9.1 \cdot 10^{-28}$ г., в 1836 раз меньше массы протона.

Электрон - стабильная частица, время жизни $t > 2 \cdot 10^{22}$ лет **(больше возраста Вселенной, то есть ещё до рождения Вселенной они где-то прятались).**

Как элементарная частица, принадлежит к классу лептонов, то есть обладает только электромагнитным и слабым взаимодействием

(и, естественно, гравитационным). Если электрон e^- , то позитрон e^+ (масса = массе электрона).

Размеры электрона меньше 10^{-16} см.

Наилучшая точность проверки была получена при процессе	$e^- + e^+ \Rightarrow 2\gamma$
--	---------------------------------

Учитывая реакции электрона, появляется электронное **лептонное** число, электронное **нейтрино**. Реакции не совсем понятны, потому на том, что не понятно и не выяснено, можно строить квантовую теорию.

Так как электрон - это основной элемент при ионизации, а что такое электрон, до сих пор неизвестно (в США, например, ввели все известные поправки и получили размер электрона 1 метр), все описания реакций ионизации с использованием таблицы Флёрва являются фантастикой (или описанием ужасов). Кстати, единица измерения энергии - эВ (eV), и 1 эВ - это энергия, которую приобретает электрон при прохождении потенциала в 1 в.

$1 \text{ эВ} = 1.60219 \cdot 10^{-19} \text{ Дж} = 1.60219 \cdot 10^{-12} \text{ эрг.}$

Как известно, все калибруемые значения имеют одно происхождение - лошадиную силу:

	Параметр	Значение	Точность
	Лошадиная сила	735.499 вт (вольт-ампер)= 0.735499 КВА	

	Кг-сила-метр/сек	9.80665 вт	Точно
	Кг-сила, кгс	9.80665	Точно
	Кг-сила на м ² (кгс/м ²)	9.80665	Точно
	Миллиметр водяного столба	9.80665	Точно
	Лошадиная сила-час (лс-час)	2.64780 МДж 2.64780*10 ⁶ Дж	=
	Лошадиная сила Британская	745.700 вт	

Однако Дж - это мощность, а не величина заряда, и **потому можно сопоставить:**

$$1 \text{ эВ} = (1.60219 \cdot 10^{-19}) / (2.64780 \cdot 10^6) = 6.0510234912 \cdot 10^{-24} \text{ лс-час.}$$

Дальнейший перевод затруднён, так как исходные лошади имели разный вес.

Конечно, на электрическом счётчике удобнее читать "киловатт", а не "килолошадь".

1 эВ на одну частицу соответствует 23.0 ккал/моль. Значению кТ = 1 эВ соответствует Т = 11600 К.

На основе уравнения $e = mc^2$ (бред) соотношение между массой и энергией: 1 атомная единица массы 931.49432(28) МэВ.

Перевод в истинные единицы:

$$1 \text{ атомная единица массы} = (6,0510234912 \cdot 10^{-24}) * (0,00093149432282828282) =$$

$$5636.494029353375767577381184 \text{ лс-час} = 1,56569278593 \text{ лс-сек (точно).}$$

Есть мнение, что жизнь на Земле и человек произошли от лягушки (и.Эренбург, "Трест ДЕ"), потому константой является КВА-КВА (КилоВольтАмпер, или киловатт), что точно соотносится со смыслом использования лошадиной силы в квантовой физике.

Известно, что электрон один не существует - он имеет собрата, который, по проверенным данным, в ионизации не участвует, но имеет те же параметры. Этот брат может даже аннигилировать в другое пространство. Итак,

ПОЗИТРОН. Индекс - e⁺, остальное - то же самое, что и у электрона - вес, рост, аппетит и прочее. Отличаются только знаком электрического заряда и знаком магнитного момента. Впервые был обнаружен в космических лучах (каких, неизвестно).

Космические лучи - это "осыпание" структуры конуса движения Солнечной системы, построенной на частотах октавы 54.

Эти же лучи есть и на Земле (в избытке).

Позитрон не входил (на момент открытия) в состав "обычного" вещества на Земле, потому назван античастицей (антивеществом). Относится, как и электрон, к классу лептонов. Позитрон стабилен, но при встрече с электроном аннигилирует (в свинце за $5 \cdot 10^{-11}$ сек.). При определённых условиях, прежде чем аннигилировать, позитрон и электрон образуют иногда дружную семейную пару - позитроний.

Позитроны рождаются при взаимопревращениях свободных элементарных частиц, например, при распадах положительного мюона, в процессах рождения пар $e^+ e^-$ гамма-квантами в электростатическом поле атомного ядра, при бета-распаде некоторых радиоактивных изотопов

(уже теплее).

Самая страшная часть атомного ядра, о которой вообще ничего не известно, кроме некоторых открытий - протон.

ПРОТОН. Стабильная элементарная частица, ядро атома водорода.

Масса $m_p = 1.672614(14) \cdot 10^{-24} \text{г.} = 1836 m_e$ или $m_p = 939.3 \text{ МэВ}$.

Электрический заряд положителен, $e = 4.803242(14) \cdot 10^{-10} \text{ СГСЭ}$.

Вместе с нейтронами образует атомные ядра всех химических элементов, при этом число протонов в ядре равно атомному номеру данного элемента и определяет место в таблице Менделеева. Протон является адроном, участвует во всех взаимодействиях: электромагнитном, слабом и гравитационном.

По геохимическим данным, время жизни $t = 1.6 \cdot 10^{25}$ лет, по другим данным до 10^{50} лет.

Как и электрон, до рождения Вселенной где-то прятался, но как только точка взорвалась, объявился сразу по всей Вселенной (вылез из укрытия). В сильном взаимодействии протон и нейтрон имеют одинаковые свойства и рассматриваются как два зарядовых состояния одной частицы = нуклона.

Важнейшим проявлением сильного взаимодействия с участием протона - ядерные силы, связывающие нуклоны в ядре.

Протон, как винегрет, напичкан всякими виртуальными частицами **(как собака блохами, причём месторасположение блох неизвестно, для их поиска используется принцип неопределённости Гейзенберга).**

Примерами слабого взаимодействия с участием протона являются внутриядерные превращения протона в нейтрон и наоборот, проявляющееся в виде бета-распада ядер и электронного захвата.

Современная трактовка структуры протона основана на кварковой модели адронов, согласно которой протон состоит из двух и-кварков и одного d-

кварка, удерживаемых силами, связанными с обменом другими гипотетическими частицами - глюонами

Кварки, в свою очередь, окружены облаком виртуальных глюонов и кварк-антикварковых пар. Экспериментальные данные по процессам с большой передачей импульса, например, по глубоко неупругому процессу рассеяния электронов на протоне, свидетельствуют о существовании внутри протона точечноподобных рассеивающих центров - партонов.

С точки зрения кварковой модели, партонами являются кварки.

АНТИПРОТОН. Античастица по отношению к протону. Отличие только в электрическом заряде.

Дальше можно не перечислять.

Вернувшись с прогулки по физике атома, отметим:

1. Атом не имеет формы. Он облеплен какими-то частицами неизвестного происхождения, все - материальные, с зарядом или без.

2. Основные частицы, обладающие огромными мощностями зарядов, до рождения Вселенной где-то скрывались (известно, что они сами не размножаются).

3. Ни одна из существующих теорий (пример: атом Бора, струнная теория и прочие) не может объяснить взаимодействие частиц.

4. Считается, что все частицы атома - материальны, то есть они все существуют только в 64 октаве.

5. Атом имеет частицы без заряда.

6. Физика рассматривает атом только от материальной структуры: **материальное тело -> жидкость -> газ -> неорганизованная плазма,**

То есть 64 -> 32 -> 22 -> 16.

Мнение дилетанта от науки.

1. Построение всех атомных структур идут по схеме: **высокоорганизованная плазма -> материальное тело -> жидкость -> газ**, то есть последовательность октав ((128) -> (126 - 74) -> (72 - 66)) -> (64) -> (62 - 34) -> (32 - 28) - (24 - 26) -> (22 - 16). Октава 64 - это материальная структура. Атомная структура - это своего рода пирамида (не по форме, а по содержанию). Вершина пирамиды - октава 128 (атомные структу-

ры всего живого, от 128 октавы до 16). Всё остальное построено без такта, но октавы 84 -> 16.

2. Не существует частиц без заряда - просто нет приборов для измерения заряда или нет среды для его проявления.

3. Нет и не может быть приборов в среде 64 октавы для измерения характеристик структур в 128 - 66 октавах.

4. Все атомные структуры взаимосвязаны - каждая структура находится внутри определённой решётки.

6. Мозг (структуры октав 66 - 72) сформирован в виде сот.

7. Все расчёты в атомных структурах производятся только с использованием фракталов золотого сечения в 12-ой системе счисления.

8. Атомная структура не может иметь жёсткий каркас. Размеры атомной структуры могут меняться в пределах (+/-) 24%. Гидрометеоцентр, как и церковь, являются паразитирующими структурами - не зная смысла и физики того, ради чего они созданы, морочат головы домохозяйкам циклонами и антициклонами, которых приносит ветер, а "ветер получается потому, что деревья качаются" (О.Генри).

Пространство и время на Земле

Относительно чего мы существуем?

Система физических величин на Земле построена так, чтобы никто не мог нарушить работу Систем Управления и является стандартной относительно базы.

Любая система физических величин строится относительно какого-либо параметра. Принятые на Земле физические величины - масса, метр, градус (угловой), секунда, канделла и прочее - следствие привязки к одному параметру - **гравитационной частоте 63.5 октавы (включает 64 базовых частоты)**, являющейся базовой в Системе. Относительно этой октавы и были сформированы все известные на Земле физические величины.

О принципах формирования физических величин было записано шумерам, догонам (использовался маятник). Таким образом были

сформированы секунда, метр, масса. На Земле были проложены гравитационные шины (в физической энциклопедии - "магнитные"), число шин = 8640000 (в сутках должно быть ровно 86400 секунд = $24 \cdot 60 \cdot 60$), то есть на 1 суточную секунду приходится ровно 100 шин.

Для начального формирования была использована система метрических величин ХАЛОК, но она оказалась не совсем приемлемой для Земли, но некоторые параметры были взяты из нее (60). Несмотря на избыточность и не наглядность, используется 10-я система счисления (наряду с 3-й, 6-й, 8-й, 12-й). Однако Комплексы Системы оставили в Автоматах только системы расчёта и работы с октавами не выше 64, потому всё, что выше этой октавы, названо ментальными и астральными полями. Современная физика до сих пор работает в плоском варианте физических представлений построения пространства - времени и не может перейти на иное представление в связи с отсутствием материальной и научной базы. На Земле существовала система контроля, построенная на кубической основе, но она никогда не использовалась как информационная. Первое, что было сделано при перестроении Систем Управления Земли - установка собственного контроля с использованием существующих форм.

Для этого кубическая решётка была переведена в информационную, а так как максимальная октава = 64 (в Системах Контроля и Управления), а это известный размер атома, примерно 0.8 ангстрема, то формирование общего контроля не могло задеть основ физических структур, они получили иную форму, оставаясь при этом структурами с нулевым потенциалом. В диапазоне 63 - 64 октав ($2^{63} = 9223372036854775808$, $2^{64} = 18446744073709551616$) имеем всего около 3 миллионов простых чисел, обладающих известными свойствами. Это не так много для построения автономных биологических систем и тем более для Систем Управления и Контроля. Потому все захваченные структуры стремятся максимально сохранить, производя модификации только Систем Контроля и Управления. Некоторые изменения, произведённые в биологии, уже "съели" более 2.9 миллиона доступных простых чисел, и после ввода 71 октавы дальнейший прогресс становится невозможным. Сочетания простых чисел для построения новых структур является опасным с точки зрения случайных совпадений по неуправляемым процессам, которые могут произойти как катастрофа и лавинное обрушение всего вновь созданного и проверенного в лабораторных условиях.

Согласно известным исследованиям, все параметры Небесной механики строго квантованы относительно октавы 63.5 - это расстояния, орбиты, трубки связи и удержания, информационные системы. Все они работают в той системе отсчёта, которая была введена. Для ввода управляющих функций используется плоская матрица $64 \cdot 64$ (задача "число вариантов обхода шахматной доски ко-

нём"), но эта матрица содержит всего несколько десятков триллионов решений, что недостаточно для выполнения всех задач управления и контроля. Иной системы нет.

Система для построения гравитации

Рассмотрим следующий ряд октав:

7, 9, 11, 13, 15, 17, 19, 21, 23, 25, 27, 29, 31,
33, 35, 37, 39, 41, 43, 44, 45, 46, 47, 49, 51, 53, 55, 57, 59, 61, 63,
65, 67, 69, 71, 73, 75, 77, 79, 81, 83, 85, 87, 89, 91, 93,
95, 97, 99, 101, 103, 105, 107, 109, 111, 113, 115, 117, 119, 121, 123, 125, 127.

Октава 7 - это нижний предел существования структур на Земле, при снижении частоты хотя бы на сотые доли процента в структурах с октавой 7 возникают инфразвуковые волны, разрушающие в первую очередь мозг.

Весь первый и второй ряды доступны Системам Управления, 63 октава - это привычный всем атом, таблица Менделеева и всё, что известно современной науке. Третий ряд не доступен Автоматам Систем Управления, хотя относительно 127 октавы построено пространство и время. Особое отношение - к 3 ряду. Здесь находятся все ментальные и астральные поля, отмеченные слабыми и сильными воздействиями и неизвестные по своей природе.

Установлено, что все структуры на Земле имеют строгую иерархию, особенно в атомарном построении. Всего имеем 44 группы (плюс первые 3 группы, не входящие в шар жизни). Каждая группа - это система, построенная из внешнего додекаэдра и вписанного в него (с тем же ребром) икосаэдра. Додекаэдр и вписанный икосаэдр соединены между собой пирамидами, работающие по типу "триггера".

Если взять 63 октаву и размер атома 0.8 ангстрема, то следующая структура (вписанная) имеет размер, меньший на квадрат золотого сечения. Структуры также соединены пирамидами, но перетоки потенциалов только односторонние (по типу диода). Итак, всего - 44 структуры. Размер атома = $542424 \cdot 10^{-13}$ мм

Рассмотрим, имея известную форму и размер атома, пространственно - временные характеристики, а также время жизни в структуре.

Константа "квадрат золотого сечения" =
0,381966011250105151795413165633

Обратное значение = 2,618033988749894848204586834365

Для октавы 63 установлено время жизни 124 года (3913142400 сек)

Энергетические характеристики мозга приведены в последнем столбце, размерность = вольт/метр³. Это энергетические параметры заряда при дости-

жении плотности потенциала заряда 100% и плотности рубашки заряда 100%. Не удивительно, что многие морские обитатели могут быть использованы как запасные аккумуляторы (на подводных лодках) - скаты, угри. На Земле некоторые бактерии светятся (светлячки). Все это происходит за счёт рассеяния зарядов высоких октав в более низкие.

Кстати, когда Вы гладите тигра, то электризация руки выше, чем, когда Вы гладите шкуру из него.

По завершении рассеивания биоструктура исчезает. Есть предельные соотношения для нормальной работы мозга. Некоторые из них описаны у Д.Свифта ("Путешествие Гулливера"), где определён предельный возраст для нормальной мыслительной деятельности (80 лет). Отметим, что для октав выше 63 ёмкость заряда приведена относительно 63 октавы. Если мощность 95 октавы составит те же 12.8428 в/м³, то все биоструктуры, имеющие мозг ниже 73 октавы (при полном "шаре жизни") будут уничтожены, при не полном - будут на уровне питекантропов.

Октава	Размер (мм)	Время жизни, сек	Вольт/метр ³
13	0.0003134125778		
15	0.0001197129522		
17	0.0000457262788		
19	0.0000174658843		
21	0.0000066713741		
23	0.0000025482381		
25	0.0000009733403		
27	0.0000003717829		
29	0.0000001420084		
31	0.0000000542424	0	0
33	0.0000000207187531686327036	1300	23894003.7143
35	0.0000000079138595058981110	4703	9126697.29158
37	0.0000000030228253490616294	13613	3486088.16035
39	0.0000000011546165412867774	36938	1331567.18947
41	0.0000000004410242747987027	98006	508613.408075
43	0.0000000001684562831093307	257882	194273.034751
45	0.0000000000643445745292895	676445	74205.6961772
47	0.0000000000245774404785378	1772256	28344.0537808
49	0.0000000000093877469063239	4641128	10826.4651653
51	0.0000000000035858002404340	12151930	4135.34171514
53	0.0000000000013696538149782	31815465	1579.55998008
55	0.0000000000005231612045007	83295270	603.338225125
57	0.0000000000001998297985239	218071148	230.454695285

59	0.00000000000000763281910711	570918978	88.0258607321
61	0.0000000000000291547746893	1494686590	33.6228869107
63	0.0000000000000111361329969	3913142400	12.8428
65	0.000000000000042536243016	10244739806	4.90551308928285044
67	0.000000000000016247399078	26821077018	1.87373926784855133
69	0.000000000000006205954219	70218491248	0.71570471426280354
71	0.000000000000002370463579	183834396726	0.27337487493985931
73	0.00000000000000905436518	481284698931	0.10441991055677439
75	0.00000000000000345845975	1260019700066	0.03988485673046386
77	0.00000000000000132101407	3298774401268	0.01523465963461719
79	0.00000000000000050458247	8636303503740	0.00581912217338771
81	0.00000000000000019273335	22610136109951	0.00222270688554594
83	0.00000000000000007361759	59194104826114	0.00084899848325012
85	0.00000000000000002811941	154972178368390	0.00032428856420444
87	0.00000000000000001074066	405722430279058	0.00012386720936319
89	0.00000000000000000410256	1062195112468783	0.00004731306388514
91	0.00000000000000000156704	2780862907127293	0.00001807198229222
93	0.00000000000000000059855	7280393608913096	0.00000690288299154
95	0.00000000000000000022862	19060317919611996	0.0000026366668240

95 октава - размер 44-й структуры и время её жизни, а также мощность зарда относительно 63 октавы. Далеко не все биоструктуры имеют возможность по перетокам. Если такой возможности нет, то мозг существует до предельного параметра, а сама биоструктура - за счёт перетока мощностей из более низких октав- костей, мышц. Это - вторичный переток, при этом происходит обнуление потенциалов кубических решёток контроля и объединение 12 внешних додекаэдральных структур в одну с образованием "пустышки" - фантома "шара жизни", который обладает только паразитными свойствами. Образовавшаяся структура по форме напоминает футбольный мяч, а по структуре - молекулу углерода C₆₀ (у домохозяйек названа "СПИД"). Такое формирование может возникнуть и у младенца как следствие употребления генетически преобразованных продуктов питания. Кстати, понятие "СПИД" и футбольный мяч с рёбрами углерода C₆₀ появились одновременно в 1976 году (принято считать, что СПИД завезён из Африки - это соответствует действительности, так как все эксперименты начинаются именно там).

В 1976 году было внеочередное повышение мощности октав 55 - 63.

Из таблицы видно, что ниже 33 октавы жизни нет, но 31 октава - это предел всех привезённых Систем Управления.

Кроме того, в связи с тем, что на октаве 63 время жизни 124 года, в течение достаточно большого времени вводили систему реинкарнации, в которой прямой необходимости не было.

До захвата Земли жители Земли имели время жизни свыше 1200 лет (71 октава).

Время жизни структуры (шар жизни) = 603985028 лет (603 миллиона лет!), то есть вполне достаточное, чтобы привезти "золотой миллион" на Сур.

Кроме того, каждая из 44 структур имеет число вариантов (для построения Систем Управления) более 10^{45} .

Из таблицы видно, что чем меньше задействованная октава шара жизни, тем меньше время жизни. Время жизни указано с учётом полномасштабной работы всей структуры додекаэдр - икосаэдр при отсутствии потенциалов на решётках контроля.

Рассмотрим отдельно вопрос квантования энергетической мощности заряда. Принято считать, что чем выше мощность заряда, тем человек умнее. Примерно так и есть, и по мере снижения мощности заряда человек глупеет. Есть предельные условия существования заряда. Если мощность заряда превышает верхний предел, происходит аннигиляция, или самовозгорание биоструктуры и её полное уничтожение. С 1986 года был Пуск Программы "Новые русские" (завершена в 1990 году), при этом повысили мощность заряда до значения нормы, которая соответствовала 65 октаве, по норме 63 октавы. "Новые русские" оказались умнее, но их мозг работает на верхних предельных параметрах. У кота "Бегемота" (Булгаков, "Мастер и Маргарита") мозг соответствовал 87 октаве, и там была мощность 12.8428 в/м^3 , в 63 октаве его не существовало, это был обыкновенный "барабашка". То есть при повышении октавы существования меняется и пространство существования. Потому эксперимент 1986 - 1990 годов надо признать неудачным, так как нельзя повышать октаву работы мозга, не изменив пространство существования, то есть гравитационные величины тоже должны быть на 65 октаве, а это меняет не только оптику, но и все установленные ранее параметры Небесной Механики.

По Программе, завершение которой планируется в 2012 году, предполагается переход "золотого миллиона" (1200000 человек) на 71 октаву. Однако без смены пространства — это будет катастрофа, так как уже на 65 октаве имеем предел существования заряда. Кстати, матриц осталось менее 1000000, потому не все их получают (очередь за рубашками).

В цирках иногда показывают фокусы с вычислениями. Эти фокусы построены на примере Корейко ("Золотой телёнок") - у человека, находящегося в привычной среде, подняли мощность заряда, и он стал умнее. То же происхо-

дит и в обществе - отдельные индивиды (не зависимо от национальности и расы) получают дополнительную мощность и получают нобелевские премии. Отметим, что принятые соотношения установлены для структур, имеющих "Шар жизни" (рассматривается отдельно). Ниже 31 октавы имеем только бета - распад.

Бета- распад имеется и в высоких октавах, "барабашки" тоже имеют ауру, но она за пределами оптического восприятия.

Выводы.

-- Нельзя повышать мощность заряда структуры, не зная её характеристик.

-- При повышении октавы существования мозга необходимо менять и гравитационные октавы.

-- Псевдоустановка 71 октавы может обернуться катастрофой не только для "золотого миллиона" и его полного уничтожения, но и для всех 12 колен, на которых производятся эксперименты по конечной установке значений мощностей зарядов.

-- Перевод Систем Контроля на псевдооктаву 71 путём квантования 63 октавы является не допустимым, так как любая команда может быть дешифрована (простые числа 71 октавы получить не удалось).

После Пуска мозга Мошиаха немедленно будет Пуск Программ, предусматривающих смену Пространства, потому первым шагом будет перемещение в целях безопасности все спутников планет к Солнцу и перерасчёт всей Системы движения Солнечной системы. При смене пространства изменится оптика (и представители "золотого миллиона" вместо любимых яхт будут иногда видеть их фантомы).

PS. Некоторые замечания по известным техническим параметрам.

-- 12 вольт - наиболее часто используется в осветительных приборах.

-- 12 - наиболее любимое число - 12 учеников, 12 месяцев и т.д.

-- 18 цифр в 63 октаве, и 18 разрядов имеют все ЭВМ (число знаков, доступные для обработки).

-- 220 вольт - предельное значение для мозга, но это - линейная величина, в переводе в октавы соответствует пределу мощности заряда в 65 октаве.

-- Любимая игра - шахматы, правда известно всего 4 решения обхода ко- нём шахматной доски. Назначение неизвестно.

Можно продолжить список, но главное, во всей этой куче всё есть, и если её разгрести и разложить, получим многое из того, что используется Системой Управления. Нет только одного - теории золотого сечения. От Пифагора перескочили в дифференциальное и интегральное счисления. Отсутствует также теория простых чисел.

Именно они и являются базой для понимания всех происходящих на Земле процессов и всех преобразований.

Кроме того, нет теории Фито-функций, как основной функции для формирования биоструктур.

Науке о живой клетке известно все (есть сообщение, что уже дешифрованы ДНК, РНК, и о живой клетке известно на 95%).

Однако неизвестно, из чего она состоит. Представим себе конвейер завода по сборке автомобилей. ДНК и РНК - это сам конвейер, а клетка - это то, что сходит с конвейера (при рассмотрении конвейера продукцию можно и не заметить), и если добавить несколько колёс, то сам конвейер останется тем же, а на выходе вместо легкового автомобиля может быть бронетранспортёр.

Пример 1. Функция $y = x^x$ является основной функцией для контроля предельных параметров всех биоструктур. Что о ней известно? Только то, что она не подлежит интегрированию. А какая функция является первообразной для неё? Что-то недоработано в интегральном исчислении.

Пример 2. Математике не известно, что точность и правильность любых вычислений проверяется с использованием золотого сечения.

Пример 3. Математике неизвестно, что решение циклических задач относится к линейной функции (современная математика используется перебор вариантов), причём время решения не зависит от размерности задачи.

Пример 4. Функция $y = \sin x$ и золотое сечение взаимосвязаны.

Рак как форма существования клетки

Рак - это состояние клетки в условиях отсутствия связи с мозгом.

Мозг, как высшее состояние структур зарядовых эквивалентов, при опоре на более низкие организации (биоструктуры) имеет определенный коридор прямого управления живой клеткой биоструктуры.

В соответствии с законами связи пространств, магнитный импульс, вырабатываемый мозгом, и получаемый им обратно как подтверждение (и определяющий мерность заряда в нейтронном пространстве), имеет строго последовательную организацию для каждой живой клетки. Магнитный импульс генерируется мозгом из базового ряда октав к-структур: **96, 72, 68, 66, 64, 62, 54, 48, 32, 28, 24, 21, 16.**

Октавы 66, 68, 72 определяют генотип и мозг работает только с одним значением из трёх.

Кроме того, каждое значение этого импульса может быть разложено по матрице $64 * 64$, что и определяет все множество его значений. Импульс должен иметь определенный потенциал, и если этот потенциал ниже определенного стандартного значения (см. справочник), мозг производит квантование заряда по эквиваленту температуры, затем - углу скольжения, и если нет подтверждения, клетка воспринимается как мертвая, её для мозга не существует.

Предел квантования по температуре (шаг 0.2°C) - до 43.6°C , по углу скольжения - 21.5° .

Любые биоструктуры должны быть подчинены в нормальных условиях именно этому режиму работы мозга.

Однако живая клетка (биоструктура) организована в нейтронном пространстве, и разность пространства накладывает ряд ограничений по нормальной работе живой клетки.

Понятие нейтронного пространства введено для обозначения нематериальных структур, или неинерционной массы. В науке это состояние обозначено как "душа", но лёгкое облачко, поднимающееся после смерти - это тоже материальная масса.

1. Влияние внешней среды.

Изменение альбедо, например, атмосферные явления - дождь, снег, ветер, засуха влекут за собой не предвиденные искажения электрических потенциалов гравитационных частот и потенциалов магнитных импульсов, вызывая произвольные изменения температуры клетки и угла скольжения.

Внешние раздражители - радиация, действие химических раздражителей, фоновое воздействие формы (например, места проживания) приводят к перестройке частот и - как следствие - искажению электрических потенциалов живой клетки. Есть пределы существования как гравитационных потенциалов, так и электрических потенциалов. При выходе за эти пределы искажается информационный обмен.

Как правило, эти искажения приводят к появлению другого типа клетки и свертке кода, заложенного в каждой клетке. Генетический код трансформируется в любую другую структуру, способную существовать в условиях стабильного внешнего воздействия. Это еще не бактерия, которая самостоятельно, как паразит, использует электрические потенциалы живой клетки, а сама клетка.

Однако, учитывая разность эталона магнитного импульса в разных пространствах, живая клетка имеет более широкий диапазон своего существования, не согласуя строго по времени и пространству альбеде. Это значит, что мозг вынужден подстраиваться под новую структуру в рамках своего эталона. Для недопущения лавинообразного образования "чужих" клеток, мозг формирует интегральный коридор - 50000 клеток в солнечные сутки, согласно альбеде мозга, должны быть выведены из области контроля мозга. То есть, если образовалось 10000 подобных структур, они нормально удаляются из области связи мозга и не подлежат обработке и контролю магнитным импульсом, если эти клетки не перешли в другую форму существования - бактериальную, или автономную.

При выводе клеток из области контроля с них снимается всё, и они выводятся (в организме их больше не будет).

С другой стороны, число новых клеток с измененным альбеде может превысить 50000, и тогда мозг производит отсев - менее "вредные" клетки остаются и получают временную связь с мозгом по магнитному импульсу, а остальные "отключаются". Однако здесь и находится "Троянский конь" - оставленные клетки сужают диапазон выброса, закрывая каналы, по которым эти клетки могут быть уничтожены. Снижение показателя с 50000 до 45 приводит к неограниченному росту "временно связанных клеток", которые и названы "РАК".

Мозг вынужден перестраивать потенциалы и зарядовые эквиваленты под новые структуры, которые сами по себе могут образовать "тестирование" самого мозга.

2. Внутренние факторы.

Измененная структура живой клетки формирует дополнительную промежуточную среду для существования колонии новых клеток, устойчивых к внешним воздействиям. Эта внутренняя среда имеет возможность за счет излучения "кирлиан" изменять зарядовый эквивалент живой клетки как в сторону его увеличения, провоцируя работу мозга на снижение электрического потенциала, так и в сторону уменьшения, выдавая информацию о дополнительной "подпитке" живой клетки.

Эта подпитка используется новой колонией для собственного жизнеобеспечения. Все лекарственные препараты, действие которых основано на подавлении электрического потенциала колоний чужих клеток, провоцируют мозг на усиление электрического потенциала живым клеткам, и этот потенциал распределяется и в самой колонии. Любое воздействие - начиная от химиотерапии до лазерного "выжигания" приводит к увеличению потенциалов для живой клетки (проявляется в увеличении температуры, уменьшении времени реакций - а значит и жизни клетки).

Измененные условия нейтронного пространства приводят и к изменению функционирования мозга по эталонным параметрам. Право и лево спиральные структуры ДНК живой клетки уже не могут быть различимы на предельных значениях электрического потенциала и воспринимаются мозгом как нормальная живая клет-

ка. Но это значит, что каждая клетка получает и имеет свою структуру управления. Таким образом мозг вдобавок получает еще и вирус, то есть структуру, которая имеет обратное альбедо относительно нормальной матрицы связи.

Появление вируса влечет за собой снижение исходного зарядового эквивалента без изменения эталонных значений, то есть уже в мозге падают такие параметры, как угол скольжения и влажность. При достижении известных предельных значений мозг уже не может управлять, и будет стремиться освободиться от любой клетки - живой или из колонии, но это не выправляет его состояние, так как вирусы, снижая зарядовый эквивалент мозга, приводят к его разрушению. В отличие от колонии, где клетки уже имеют единую структуру снятия электрического потенциала, живые клетки остаются автономным образованием в этой среде и достаточно быстро трансмутируются, преобразуясь в новые структуры.

Таблицы частот формирования колоний - смотри справочник по частотам (монография автора "Холодный ядерный синтез"). Ликвидация колоний производится методом суперпозиции частот, однако мозг, не имея клеток, которые тем не менее получают магнитный импульс, создает новые клетки той же структуры, согласно связи вируса с мозгом и даже если колония клеток уничтожена, мозг ее заново создает, причем не обязательно там, где она была ранее. Эта функция мозга является автоматической и не может быть откорректирована из протонного пространства, то есть среды материального существования клетки.

В протонной (материальной) среде нет и не может быть препаратов, воздействующих на нематериальную среду. Зная частоты, которые создали "ауру" вокруг автономных клеток, можно разработать и устройства для ликвидации "ауры". Хирургические операции, как правило, к успеху не приводят, так как любая клетка, и автономная тоже, находится в первую очередь в нейтронном пространстве, но с знаниями лошадиной грамоты туда не заглянешь.

Режимы времени для Земли.

Лапша по экономии электричества

Сколько режимов времени придумано? Гадать не будем и остановимся на зимнем и летнем времени. Объяснение, конечно всегда одно - экономия электричества. То, что нет никакой экономии, всем понятно, но к этому уже привыкли и считают переходы на зимнее и летнее время научно обоснованным.

Мнение дилетанта.

Все Системы Управления на Земле обеспечивают:

- ввод и сопровождение новых Программ;
- формирование "нового человека" по текущей Программе;
- обеспечение условий существования всех биоструктур по всем Программам (старым и новым);
- передача на Солнце потенциалов всех необходимых ему частот;
- поддержка трубок связи со спутниками, Луной, Солнцем;
- преобразования Земли в рамках новой Программы;
- обеспечение движения всей Солнечной системы и многое другое.

Автоматы Систем Управления (АСУ) работают не автономно, для исполнения конкретной задачи используется группа автоматов, даже из "других ведомств". Но каждый автомат синхронизирован для работы в своей структуре, и для исполнения конкретной функции производится перестыковка синхронизации.

Общую настройку времени задаёт Комплекс Стоунхендж, который получает ежегодно с Луны настройку времени. Начало 6 командной посылки фиксируется как точное время, относительно которого производится вся работа на Земле, на спутниках, на Солнце, на Луне.

Кроме того, на Земле работают 2 "коллайдера", задающие такт времени относительно 128 октавы.

Для того, чтобы не было не нужных накладок, произведено разделение исполнений.

Все виды изъятий отнесены к только к одному периоду времени - с 01 ноября до 21 марта. Но в этот период есть ещё и нагрузки, потому и развели время. Все виды изъятий синхронизированы на 1 час раньше, а нагрузки производятся как обычно, там время не меняется.

Если изъятие необходимо провести после 21 марта, то сдвиг времени для автоматов исполнения производят только для исполнения заданной функции.

Режим зимнего времени имеет 3 ступени изъятия.

1. Режим изъятия всех частот, потенциалы которых менее 1%. С 01 ноября до 21 декабря. Включаются все Комплексы (+ Кайлас, Гренландия, Анды).

2. Изъятие из трубок связи со спутниками частот трития и формирование эталона воды. Комплекс Эфиопии. С 01 ноября до 17 января.

3. Изъятие из атмосферы всех частот, которые уже не нужны по Программе. С 21 марта до Пасхи. Комплексы Кавказ, Альпы (+ Кайлас).

Время сдвигается на час назад для синхронизации с теми автоматами, которые и производят изъятие.

Что происходит при изъятии?

По данным контроля АСУ производят изъятие частот и им абсолютно наплевать, достоверна информация контроля или нет, за этим следят иные Системы. Если частота изъята, её больше не восстановишь. АСУ не могут вмешаться в работу Систем Контроля.

Если изъятие производится у человека, то в случае отсутствия замены возникают ощущения различных заболеваний.

Следующие группы АСУ, но в режиме летнего времени производят подкачку потенциалов.

Режим зимне-летнего времени имеет также 3 ступени подкачки.

1. Подкачка потенциалов частот по новой Программе. С 01 ноября до 21 декабря. Работают все АСУ.

2. Формирование эталона человека по новой Программе. С 22 декабря до 07 января. Комплексы Кайлас, Кавказ, Альпы.

3. Формирование эталона воды. С 22 декабря по 17 января. Комплекс Урал.

Результаты.

1. Исчезли Комплексы Контроля. Главный Комплекс Контроля - Сычуань, Китай.

2. Исчезли все объекты морского базирования (оперативный контроль). Землетрясения в Чили, Гаити.

3. Нет полярного сияния.

4. Нет течения Гольфстрим.

5. **Сообщается, что с 22 октября самое снежное место планеты находится в столице Перу - Лиме, это 17 метров над уровнем океана, снежный покров составил 193 сантиметра.**

6. 18 января 2010 года не было "крещения". Свойства воды не изменились. Новая вода - это то, что осталось, то есть не было формирования новой воды.

Список можно продолжить.

Автоматы приступили к изъятию.

Что изменится и каковы будут результаты к 21 декабря 2010 года в условиях отсутствия Программ, Систем Контроля. Кстати, эффектов 2012 года не будет, для многих конец света (смотри лозунг на Тверской ул., Москва в 2000 году: "Счастливого Вам конца света") будет намного раньше.

Реинкарнация

Введение

Фантомы и двойники, полная потеря памяти и неожиданно открывшиеся новые знания о событиях, в которых до этого не участвовал, воспоминания о прошлой жизни и знание иностранных языков с пеленок - все это только малая часть того, что вызывает внимание в первую очередь различного рода мошенников, в первую очередь - из средств массовой информации. Эти и аналогичные случаи, зафиксированные свидетелями, отснятые на фото-видеоматериалы, юридически подтвержденные, являются средством существования всех тех, кто "греет руки" на невежестве.

Академия наук не вмешивается в "чудесные" преобразования, и это только на руку всем знахарям, колдунам черной и белой магии и прочим проходимцам.

Введём глоссарий (термины и пояснения)

(базовая константа в современной науке - лошадиная сила, потому и лошадиная грамота)

	Наименование	Основа - Лошадиная грамота	Не научная точка зрения
1	Атмосфера	Смесь случайно образовавшихся газов	Строго организованная структура серии решеток
2	Земля	Сформирована из пыли	Существует благодаря Системе Управления (СУ), расположена на определенной глубине
3	Поля	Число наименований не ограничено - от колхозных до астральных	Полей как физические структуры - 3, условно можно назвать как электрическое, магнитное, гравитационное, отличаются частотами и свойствами заряда (октавы заряда 4 - 512 в DI-структурах и 16-128 в k-структурах)
4	Материя	Весь мир как на Земле, так и в Космосе состоит из атомов Бора	Если октава заряда меньше 66, формируется жесткая структура протонного атома (материя)
5	Дух	Дух обычно святой, существует отдельно от материи	Если октава заряда более 64 (до 512), формируется неинерционная масса, квантованная по назначению и свойствам

6	Луна	Кусок метеорита, захваченного Землей	Внешняя Система Жизнеобеспечения Земли, генератор программ для биосферы
7	Человек	Произошел от обезьяны	Изменение октавы сперматозоида в соответствующей среде формирует человека (Обезьяна- гуманоид человека)
8	Мозг	Все, что под черепной костью	Человек располагает частью оперативного мозга и незначительной частью долговременной памяти

Несущественные различия двух точек зрения

	Официальная наука	Не научная точка зрения
1	Солнечная Система образовалась после взрыва, существует сфера Хаббла	Солнечная Система - искусственная, Космос никогда не взрывался, сферы Хаббла нет
2	Живая клетка получилась случайно из остатков пыли, не пригодной для формирования поверхности Земли	Живая клетка - высшее достижение Космического разума, сочетает в себе взаимодействие октав от 12 до 4096
3	Остатки газов случайным образом сформировали атмосферу	Атмосфера - это послойные структуры решеток (*)
4	Нет разницы между мозгом мыши (на которой производят испытания медицинских препаратов, употребляемых человеком) и мозгом человека	Мозг человека и любого гуманоида не совместимы
5	НЛО - случайные появления инопланетян, их изучением заняты все желающие. Скоро их тайна будет раскрыта, и их оружие станет достоянием Земли.	Все НЛО на Земле - земного происхождения. Это - оборудование для контроля за состоянием внешней среды (типа зонда). На Луне свои НЛО
6	Эволюция материи Твердое жидкое газ плазма (неорганизованная)	Неинерционная масса (высокоорганизованная плазма, ранжированная по октавам) инерционная масса (газ жидкое твердое)

(*) 6 июля 2003 г. завершено формирование решетки общей памяти. Структура решетки - соединенные додекаэдры, в каждый додекаэдр вписан икосаэдр (ребра фигур и соединяющих пирамид одинаковы). Число таких вложенных структур = 44,

Размеры и способы соединения приведены в работах автора.

Системы знаний "лошадиной грамоты" будут удалены вместе с их носителями. Решётка общей памяти будет содержать только ту информацию, которая необходима для жизнеобеспечения биоструктур. Кроме того, создана мощная решётка

структур контроля. Не предусмотренные действия биоструктур будут уничтожаться вместе с их носителями (пример - повороты рек, создание атомного оружия без знания физики процесса). Список можно продолжить, но в работах автора уже есть полностью изложенная **не научная точка зрения**.

Концепция не научного восприятия

- Землей управляет Система Управления, расположенная под поверхностью Земли;
- Система Управления - сложная иерархическая система;
- На Земле имеются более 2000 систем контроля;
- Базовый мозг каждого индивидуума хранится в архиве Системы Управления (точка 4 на атласе);
- в каждый тактовый интервал производится контроль мозга индивидуума с записью информации;
- Система Управления использует 7 типов времени, один из которых (60*60*24) является тактом нижней части решетки (см. расчеты);
- Для переноса информации Система Управления использует музыкальный ряд, и резонансные контуры позвоночника являются приемниками информации;
- для управления мозгом Система Управления использует иной музыкальный ряд;
- ряд для управления мозгом: DO RE MI FA SOL LA SI NA, код LALALA - позывные;
- внешний вид - это рубашка, и перенос мозга производится в рубашку, которая по частотному балансу совместима с переносимым мозгом;
- при переносе мозга информация в архиве может быть полностью или частично сохранена, потому индивидуум делает то, что было ему ранее не доступно;
- заменяемый мозг может быть сохранен, но, как правило, он расплывается, при этом ионная структура (и ДНК тоже) остаются старыми (осадочные структуры старого мозга). Новый мозг ДНК не формирует, потому всегда можно обнаружить подмену (например, случай с Анастасией - мозг Анастасии был перемещен полностью в другую рубашку, и только анализ ДНК указал на несоответствие).

При замене мозга Система Управления предполагает, что в архиве новый мозг совершеннее заменяемого, но это не всегда так - в последнее время наблюдается обратный процесс. Старый мозг не может быть замещен, если некоторые контрольные точки отсутствуют или их нельзя заменить (несоответствие генотипа, заболевания типа СПИДа или туберкулеза, узкий диапазон памяти легких, превышение уровня потенциалов по радиоактивным частотам и т.д.).

Немаловажным аспектом является способ преобразования и изменения размеров структуры. Небольшой пример. Известно, что эритроцит имеет диаметр 7-9 мик-

рон, но более 90 % кровеносных сосудов у человека имеют диаметр около 1 микрона.

Вопрос: как эритроцит там размещается?

Ответ: эритроцита в крови нет, он формируется вне Системы Управления (или мозга) как осадочная структура с потерей октавы своего состояния (при уменьшении октавы в 2 раза общий размер увеличивается в 1.284 раза).

Аналогично - рождение ребенка. Сперматозоид имеет ионную структуру и мозг в 96 октаве (меньше размера атома). Попад в "песочницу", то есть в структуру, в которой производится максимальное рассеяние, сперматозоид быстро подрастает (теряя при этом октавы мозга). При достижении равновесного состояния (октава 71.225625) подается сигнал, и производятся роды.

Отсюда следует немаловажный фактор - новый мозг подается в более высокой октаве, и функции старого мозга могут быть нарушены только частично.

О существовании неинерционной массы (структура октав более 64, объединённые 96 октавой) современная наука даже не подозревает, хотя шаровые молнии и их действие известно давно. При октавах более 64 имеем 8 различных атомных структур (в работах автора им даны условные названия - нейтронное и антинейтронное, нейтринное и антинейтринное и т.д.). Каждая из этих структур имеет диапазон существования (заряда). При потере заряда увеличивается потенциал более низкой октавы. Пример: при переводе мощности октавы 65.5

в 32.125225 получаем мощный разряд молнии (соизмеримый с мощностью, выдаваемой крупной ГЭС за сотни лет), хотя исходное состояние невозможно увидеть.

Учитывая (кроме официальной науки) наличие различных "божественных" явлений, а также рекламируемые астральные, ментальные и прочие поля (в последнее время модное поле - торсионное), обратим внимание на рост числа вечных двигателей или по крайней мере желая их создать. Более 99 % таких работ является очевидной глупостью даже с точки зрения официальной науки, но если в ряде случаев в техническом решении присутствует неинерционная масса, обычными средствами и приборами проблему не решить, тем более что атом Бора размеры не изменяет, а таблица Менделеева неинерционную массу не содержит.

Возможно ли существование вечного двигателя? Если взять отрезок времени 100 лет, то возможно - путем рассеяния высоких октав ионные массы могут получать "подпитку" ниоткуда, но это в случае наличия, или совмещения, инерционной и неинерционной массы. Пример такого вечного двигателя - человек, мозг которого находится в неинерционной структуре. Что будет, если кому-либо вздумается на современном космическом корабле посетить Плутон? По мере движения будет происходить рассеивание высоких октав (а это мозг), поэтому при пролете Марса будем иметь мозг питекантропа, а в конечном пункте - кучу песка. Все объекты, которые перемещаются в Космосе, имеют при себе гравито-магнито-электрический генератор, поддерживающий существование перемещаемых матриц на всех частотах.

Итак, откуда появляются жулики от науки, и что они используют.

В первую очередь, из стен самой науки. Использование "Лошадиной грамоты" не позволяет распознать смысл физических явлений. Все существующее приборное обеспечение построено на свойствах человеческого глаза (фаза, угол скольжения заряда, верхняя октава и прочее не могут быть выше). Отсутствие приборной базы не позволяет официальной науке признавать или отвергать новые физические свойства материального мира (не будем здесь затрагивать "Божественный мир").

Отсутствие знаний об окружающем мире и способе его существования приводит к замыканию вокруг той пирамиды знаний, которая строится более 500 лет.

Собственно, наличие именно такой науки и привело в настоящее время к существованию в России более 180 Академий, каждая из которых использует тот же уровень знаний и к науке никакого отношения не имеющие. Будет ли изменена эта ситуация? Да, будет. По завершении Главной Программы Система Управления просто сотрет все ненужное и даст ту информацию, которая не позволит "царю природы" вмешиваться в систему управления, включая формирование новых решеток атмосферы.

Но вернемся к проблеме реинкарнации. В шаманских кругах введено понятие "карма". Предполагается, что это - запись о всех деяниях и перспективных "творческих" успехах. О карме написано много. Можно дополнить следующим:

Карма - это свойство нейтринной оболочки мозга сохранить все свойства при изменении октавы с 73.450450 до 61.375375 при несущей октаве 49.5 (структура кости). На это уходит примерно 1200 - 2400 лет, потому что при замене мозга в первую очередь контролируется нейтринная структура мозга.

В случае исчезновения несущей частоты в течение долей секунды исчезает и карма, и от человека остается небольшая кучка мокрого песка.

В настоящее время мир разделен на 2 лагеря - йоги и гои (йог - управление, или те особи, карму которых поддерживает Система Управления Земли, их 12 %; гои - рабочий материал для производства опытов). Аналогично - БАР - РАБ. На гоях проверяют правильность процесса реинкарнации, на йогах ее производят.

Однако есть исключения. Эти исключения достаточно хорошо описаны в истории. Относится это к евреям. Такой нации нет. Это описал Н.Морозов в монографии "Христос". Были племена иудеев. История построена на сказках, и все "древности" написаны в средние века, с начала 500-летней программы. По Н.Морозову слово "еврей" - это ЭБР (переселенец). То есть тот, кому заменили мозг (примечание автора). Предполагалось, что их "переселили", или "выгнали из Египта". Первые опыты по изменению структур мозга производили именно в Малой Азии.

При переносе нового мозга старый мозг ликвидируется, а новый не может пройти тест и не может быть установлен. В этом случае нарушается контроль за действиями мозга, и такой мозг должен быть уничтожен. В Системе Управления введено название таким людям "жид" - еврей (или йог) без мозга. К евреям это уже отношения не имеет. Лозунг "Бей жидов, спасай Россию" относится именно к этому явлению. Для создания общественного настроения создаются "чёрные сотни", штурмовики, общества "Память" и так далее.

Для "жидов" Система устанавливает временную подпорку (общее время существования 54 года) и делает из них обычных биороботов с заданными функциями. Если в период 1933-1945 гг общее число биороботов было 6.600.000 (практически все были уничтожены), то в настоящее время их уже более 33 % населения, потому и стоит опасность возникновения новой (уже ядерной) войны. По завершении кармы роботы прыгают из окон, совершают аварии, берут в руки оружие и т.д. Особо опасны эти особи в армии. Современная наука не располагает способами и средствами обнаружения и нейтрализации роботов. Первое сообщение о появлении роботов на Руси было в 1472 году ("**Появление первых жидовствующих на Руси**"), то есть с начала Программы установки нового мозга он подошел далеко не всем. Если же карма в норме, контрольная система на 100 % подтверждает возможность реинкарнации, то она производится один раз в 12 лет всем йогам (или в исключительных случаях - по совмещении нескольких тактовых интервалов и наличии возможности замены, пример - Анастасия). Будем надеяться, что Система Управления найдет иной способ (кроме войны) удаления роботов и причин их образования.

Сон как контроль кармы

Сон и сновидения, толкования и справочники по сновидениям являются основой работы практически всех практиков от шаманства. Известно, что типов снов бывает много - это и цветные сны, и сны без сновидений, мгновенные сны (человек спит несколько минут, прекрасно высыпается и при этом видит сон, продолжавшийся несколько часов). Во время сна человек может путешествовать, совершать вполне конкретные поступки, быть в тех местах, которые недоступны и т.д. Впервые идею о сне как о средстве контроля высказал Фрэйд.

На Земле ничего случайного нет, все живые существа - это биодатчики, и если изменяется (по Программе) частотный баланс, то исчезают ненужные биодатчики и появляются новые, при этом надо иметь в виду, по Программе частотный баланс только растет (увеличивается октава), потому постепенно исчезают биодатчики крупных размеров и появляются более мелкие. Особенно тщательно Система Управления следит за человеком. Мутации недопустимы, и один раз в тактовый интервал производится кратковременное изъятие части мозга (по графику) для це-

лей контроля. При этом для изъятой части мозга запускается тест и по результатам тестирования формируется корректирующее воздействие, после чего изъятая часть мозга возвращается. Если коррекция недостаточна для всего мозга, убирается несущая частота или сокращается карма.

На Земле 12 Систем Управления, связанных между собой, и 21 Система Контроля.

Пример: Система контроля для Англии располагается в Гренландии. Изъятие части мозга производится по командам Луны. На рис. условно показана библиотека памяти. Тестирование производится на высоких октавах. Там другое время (сокращение времени в 144 раза), но если этого времени не достаточно для полного тестирования, тест обрывается и часть мозга (не полная) возвращается обратно. При следующем тестировании эта часть мозга размещается на ступень ниже. Адресная связь позволяет точно вернуть мозг туда, откуда он был изъят для тестирования, но если в это время произошли изменения в атмосфере, адрес может быть изменен и, например, мозг женщины возвращается мужчине и наоборот.

Отсюда - рост числа гомосексуалистов и лесбиянок. Тест - это своеобразный кинофильм, каждый кадр которого проверяет каждую ячейку матрицы мозга. След проверки частично сохраняется. Да, по сну можно определить заболевание или общее состояние человека. Толкования снов никакого отношения к этому процессу не имеет. Потеря адреса является трагедией для Системы Управления, потому что нарушается не только система контроля, но и смысл. При обнаружении потери адреса Система Управления ликвидирует генофонд по новому адресу, и этот человек становится балластом для общества. Все так называемые "меньшинства - это брак в работе "

Системы Управления при идеальных условиях, и Система постепенно уничтожает их мозг. Контрольные точки матрицы мозга на всех октавах приведены в отдельной работе. Здесь отметим, что только контроль функционирования поджелудочной железы - 8192 точки в матрице мозга. Все лекарственные препараты, используемые человеком, либо отсоединяют мозг от ионных структур (рубашки), либо корректируют рубашку по указанию возвращенной части мозга. Нет и не может быть медицинских препаратов, влияющих на мозг человека. Иглоукальвание (используют обычно золотые и серебряные иглы) либо добавляют, либо снимают потенциалы с высокочастотных структур клеток, это своего рода антенны, однако параметры игл должны в точности соответствовать октаве изменяемого потенциала. "Случайная" игла нанесёт только вред.

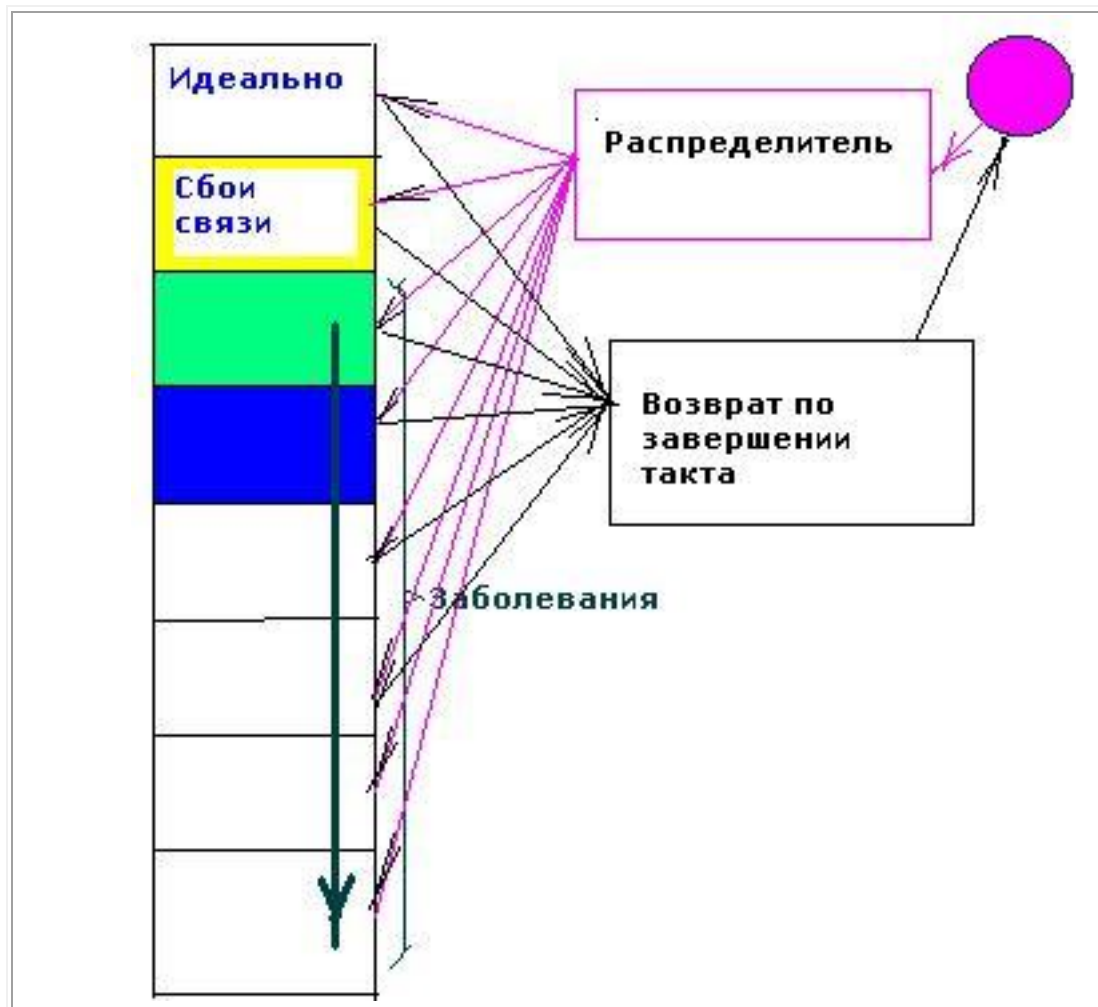

Язык как средство общения

В отличие от гуманоидов человек умеет разговаривать. Детальный анализ звуковых форм приведен в монографии Н.Морозова "Христос", том 3. Однако причина формирования связной речи неясна современной науке.

Не научная точка зрения: мозг каждого человека содержит "Транслятор", то есть способ перевода музыкальных рядов, получаемых октавами позвоночника, или хранящихся в оперативной или долговременной памяти. Таких трансляторов может быть несколько. Без такого транслятора Вы можете сотни лет бесполезно учить язык. Если нет транслятора, мозг не заставишь заниматься незнакомым языком. При реинкарнации возможен не только перенос записей событий, происшедших с переносимым мозгом, но и перенос транслятора, что позволяет легко и быстро восполнить знания по языку.

Система Управления при контроле мозга проверяет правильность работы транслятора и, при необходимости, дополняет (увеличивая потенциалы частот) мозг "инструкциями" по изменению ионной части (рубашки). При уменьшении потенциалов частот Вы можете все забыть, потерять память.

Известна методика изучения иностранного языка во сне. В действительности необходимо использовать 8 - разрядную музыкальную грамоту, а не 7 (12), как принято ныне. Кроме того, запись необходимо производить в соответствующей октаве (Максимально возможная частота радиоаппаратуры - 16 октава, что не достаточно для формирования потенциала командного магнитного импульса).

Вместо точных "просьб" установить транслятор с языка в настоящее время имеем шумовые эффекты типа разговора толпы, и Система Управления может только либо увеличить плотности потенциалов заложенных ранее возможностей, либо вообще снять их (просыпаетесь и обнаруживаете, что забыли родной язык, а другого нет). При увеличении плотности потенциалов могут быть эффекты (не сразу) именно знания языка. Из детского юмора: "-Бабушка, у тебя голова болит? -болит. -Так значит батарейки сели."

Русский язык был разработан за 257 лет до рождения А.С.Пушкина (и английский тоже), и с этого времени частотный баланс живой клетки и костных резонаторов был изменён под новые структуры. Эти изменения были произведены по всей Земле, но с учётом "местных структур управления", например, в Китае, Японии, Корее.

Справка - в приложении 1. Структура мыслительного процесса в странах, использующие иероглифы, отличается от общепринятой. Эта структура образов, и изменения в этой структуре, не свойственные стереотипу, привело бы к уничтожению значительной части матриц мозга.

Кровь, ДНК и память легких

При замене части мозга происходит, как правило, смена группы крови, это уже медицина объяснить не может. Изменяется не просто группа крови, но и осадочная структура, могут появиться неизвестные ранее соединения и частицы (и размеры). Если произошла смена группы крови, значит предстоят изменения в структурах некоторых органов. Как правило, это касается внешних обменных структур, т.е. легких. Если по Программе предусмотрено изменение соотношений потенциалов в решетках атмосферы и (или) введение новой решетки, то в первую очередь к таким изменениям должны быть готовы легкие. Дыхательные гимнастики подчинены мозгу, и предел емкости дыхания не может быть больше тех возможностей, которые предоставлены мозгом (память легких). При сокращении "коридора" человек задыхается. Как правило, сокращение коридора (а порой и просто его ликвидация) происходит во сне, когда часть мозга отсутствует. При несоответствии "газовой"

среды и памяти легких мозг в течение 4 часов подает сигнал, и если нет возможности исправить положение, мозг изымается.

Само наименование ДНК (кислота) говорит о том, что это просто среда для преобразований высоких октав (сперматозоид тоже растет с потерей октав в кислой среде). Но эта среда высокоорганизованная, и с использованием современных приборов удалось частично обнаружить некоторые ее особенности.

Собраны 64 комбинации из аденина, цитозина, гуанина и тимина. Однако ДНК - это "конвейер", используемый мозгом для формирования ионных структур и организации обменных процессов. ДНК - это осадочная структура, и при замене мозга она не изменяется, просто на этом "конвейере" будут собираться другие детали. Наука определила, что из 64 кодонов формируются 20 (известных) видов аминокислот. Остальные 44 неизвестны. Заметим, что эти 20 аминокислот - аналоги цеховых распределений при "конвейере". Если "конвейер" - "цех сборки", то должны быть "цех штамповки", "цех покраски" и т.д. Надо полагать, что неизвестные 44 аминокислоты - это сторонние "мафиозные" структуры, ими обрастает любое организованное "производство".

Итак, что может измениться при реинкарнации?

- Группа крови.
- Память легких.
- Обменные процессы, включая координацию движений (может измениться походка).
- Структура памяти, например, знание языков, навыки по пению и т.д.
- Новые записи информации, не присущие ранее индивидууму.

Добавим, что после реинкарнации новый мозг изменяет и "рубашку", т.е. человек может стать намного моложе или наоборот - 3-х летний ребенок может превратиться в глубокого старика.

Заключение.

Реинкарнация - свойство возврата мозга при рождении новой жизни или текущая Программная замена мозга.

Реинкарнацию производит только Комплекс Кайлас. Реинкарнации подлежат только представители "золотого миллиарда".

Если в процессе жизни у представителей "золотого миллиарда" обнаруживается несоответствие мозга Программным требованиям, мозг уничтожается. В 2000 году была завершена 500-летняя Программа формирования "золотого миллиарда". Контроль перед Пасхой показал значительные расхождения функций мозга и Программных требований. В связи с этим все функции реинкарнации были сняты до нормального восстановления Программных требований. Все представители "золотого миллиарда" с этого времени - на общих основаниях, без реинкарнации. Церковь, которая и была создана на информации о реинкарнации, на сегодня является паразитирующим элементом, а все сказки о будущей жизни предназначены только

для их счастливого существования. Если раньше реинкарнации было подвержено примерно 12% населения, то на ближайшие 120 - 140 лет это значение равно нулю.

Роль лошади в формировании современной науки

В отличие от коровы, которая вносит разовые и случайные искажения в информационное пространство и более не проявляет себя в качестве классического примера даже в условиях раннего развития науки, лошадь, как **основоположник современных знаний об окружающей нас действительности**, заслуживает самого пристального изучения не только как гужевого транспорт или **средство перемещения в пространстве**, а как основа современного мировоззрения во всех отраслях знаний.

** Событие, чуть не создавшее панику в Цивилизованном обществе (и совместимое разве только с переворачиванием Земли), произошло в имении Н. Морозова - село Борок, Ярославской области. За неимением приличных помещений и в надежде на получение манны небесной, в имении поместили научный центр по исследованию магнитных полей с соответствующим составом "научных сотрудников", не имеющих свой мозг и в обычной среде использующие плагиат. Однажды приборы зашкалили, показатели соответствовали Вселенской катастрофе, сотрудники бросились звонить в Москву о важном Международном событии, но кто-то из рядового персонала выглянул в окно и увидел корову, которая тёрлась о столб с антенной. Это событие передали даже по 1 каналу ТВ.

1. Описание лошади.

Как и корова, лошадь - крупное млекопитающее, но без рогов, копыта не двойные. Те, кто видел корову, может так же представить себе и лошадь. Дополнительной особенностью лошади являются грива и пушистый хвост. Кроме того, у лошади отсутствует привычное вымя, и в отличие от коня, лошадь не имеет выступающих частей тела, **изменяющих конфигурацию под влиянием внешней среды**. Все это делает лошадь идеальным эталоном. В дополнение можно указать, что в отличие от коня, центр концентрации энергии у лошади не изменяется, что сохраняет центр тяжести не инерционной массы. **Лошадь менее болтлива**,

чем конь, более устойчива к изменениям внешней среды и не требовательна (вернее, не привередлива) к пище. Поэтому не удивительно, что из всего многообразия окружающего нас феноменального мира именно лошадь выбрана в качестве эталона, **и именно по лошади производят сравнение не только физических величин.**

2. Принятые эталоны.

Главная лошадиная константа - это конечно **лошадиная сила**. На заре своего существования эта константа явилась основой развития науки. В то же время, **без этой константы не может существовать и современная наука.** Напомним, что 1 лошадиная сила равна 735.499 - 746 ватт, то есть это единица измерения мощности, или энергии. При работах с атомом возникают мелкие неудобства.

В формулах может быть путаница (например, при движении протона возникает зависимость: "Лошадиная сила / силу -> лошадь"). Потому возникла необходимость лошадь замаскировать, и домохозяйки на электросчетчиках будут видеть показатели **в киловаттах, а не в килолошади.** Конечно, ватты можно перевести в эрги, джоули, в иную систему единиц, но и там будет торчать хвост лошади. История скромно умалчивает, какая конкретная лошадь явилась эталоном - из какого табуна, с какими функциями - тягловыми или скаковыми, была ли она рыжей и сколько яблок было на боках, были ли отметины на лбу и когда производились измерения - до встречи с конем или после. Наука врать не может, поэтому исходная лошадь не была сивой (Известно древнее выражение: "**врет, как сивый мерин**"). Возможна и другая трактовка этого правила: точный научный подход к проблемам логического мышления.

Главное, удалось измерить энергетический параметр, **без которого не может существовать даже современная ядерная физика.**

В настоящее время любой школьник может указать, сколько лошадиных сил в одной электрической лампочке и на сколько лошадиных сил тянет атомная электрическая станция. **Без этой константы невозможно подсчитать вес, произвести замеры планет и далеких звезд, а также рассчитать световые потоки.**

Примечательно, что в биологии есть точное определение позвоночника человека, расположенного ниже ребер - "**конский хвост**". Заметим, что это означает не конечный элемент скелета, а именно то, что энергетически эта часть позвоночника связана со всеми органами (как бы распущена). В сочетании с главной константой - лошадиной силой удастся получить данные по состоянию всех органов, например, с использованием методов измерения активных точек на коже, или лимфоузлов.

В химии есть единица измерения "Лошадиная доза".

Лошадь является эталоном дозировки ("Капля никотина убивает лошадь").

Самая красивая улыбка - у лошади. Многие её пытаются не безуспешно копировать (Фернандель). В то же время, не все её выносят (из студенческого Юмора - "Не улыбайся, я с детства боюсь лошадей").

Лошадь является эталоном мыслительного процесса - "Пусть лошадь думает, у нее голова большая".

В математике используется "седло" - по аналогии с седлом для лошади.

Раньше в армии вместо привычного "левой-правой" использовали "сено-солома".

В Испании наиболее распространённое имя - Хосе (Лошадь - horse).

В Англии лошадь является **эталонем секса**. Если Вы возьмете словарь Табуизированной лексики, то все, что относится к сексу, связано с лошадью, например, **horse somebody** - совокупляться. Там же на слове **horse** построена вся анатомия секса.

Лошадь является **эталонем счастья**, поэтому снятую с лошади подкову всегда прикрепляют там, где это счастье необходимо получить. Средняя лошадь живет 16 - 22 года (не обремененная стойлом), и копыта у нее не истираются. Но лошадь, которая облагородила человека своим присутствием, вынуждена использовать базовую константу не по назначению, и лишняя нагрузка приводит к истиранию копыт, тогда и появляется необходимость прикреплять к копытам подковы. Осчастливленная таким образом лошадь должна, по замыслу, приносить счастье тем, кто воспользовался поношенной подковой.

В научном мире, при передаче работы на соискание нобелевской премии принято проверять работу не только на новизну, но и на соответствие физическим константам, в первую очередь - не допущены ли ошибки при измерении энергетических констант. Этот способ проверки хорошо известен научному миру, и если все соответствует, то работа немедленно представляется к нобелевской премии.

Константу проверки на соответствие (B_{sk}) используют не только в научных кругах, но и в разговорном жаргоне.

Для получения нобелевской премии необходимо 100 % соответствие работы этой константе (примерная английская транскрипция константы - **bred siv kabel**, а в Рязани принято говорить "бред сивой кобы-

лы", что указывает на преимущество не только основ, но и выводов).

Если рассмотреть внимательно все полученные нобелевские премии, можно сделать заключение о полном соответствии работ указанным требованиям.

Особое значение лошади - в шахматах, где она занимает, в отличие от слона, не крайнюю позицию и является важной фигурой. Появление этой фигуры в нужное время в нужном месте приводит к капитуляции противника. Из простого (на первый взгляд) шахматного поля возникла "Лошадиная задача" - число вариантов обхода шахматной доски конем. Заметим, что лошадь ставит задачу, а конь ее решает. На пространстве $8 * 8$ имеем 378,691,200,000,000,000 вариантов обхода. Если разделить это число на число секунд в году, получим 12,000,000,000 лет, то есть возраст Космоса, который окружён сферой Хаббла.

Отсюда можно сделать ужасный вывод - без лошади не было бы Космоса.

Крайне важно понять - основы криптографии заложены с использованием лошади. До 2007 года обмен информацией с Системой Управления Земли производился только на английском языке. Но буква "h" (horse) - это 8-я буква английского алфавита (используется 8-я система счисления, 8 тонов музыкального ряда - DO RE MI FA SOL LA SI NA), таблица дешифровки текста 8×8 . С апреля 2007 года Система Управления перешла полностью на русский язык (в соответствии с чем этот год был назван годом **Русского Языка**). Что дополнительно было введено? Первое - это указание на додекаэдральную структуру решётки атмосферы (если взять 12 додекаэдров, то в центре получим 13-й). Второе - нота **Ля** остаётся базовой для настройки. Нота LA - 6-я по номеру в музыкальном ряду, и ля-ля-ля — это прямое обращение к "золотому миллиону". То есть если вы в процессе разговора даёте Ля-Ля-Ля, а собеседник не реагирует, значит он не входит в "золотой миллион".

Не останавливаясь на победном шествии лошадиной константы по всем отраслям знаний современной науки, остановимся на таком немаловажном событии, как влияние лошади на общественное сознание, или на формирование структуры общества.

Наиболее удачно это влияние описано в работах Д.Свифта, где все общество - это йохи (то есть что-то типа йогов), но так как работа Д.Свифта носит юмористический оттенок, следует читать наоборот. В таком случае, йохи - это те, кто не имеет доступа к информационному пространству. Значит, лошадь имеет такой доступ, и это делает ее эталоном не только в науке, но и при создании различных общественных формаций. К сожа-

лению, до сих пор никто не додумался создать **политическую партию "Лошадь"**. Партию медведей создали, **но медведь не имеет доступ к информационному полю** и, соответственно, в отличие от лошади, **не имеет мозга**. А то, что партия медведей создана в связи с тем, что Земля сейчас временно движается в сторону центральной звезды Большой медведицы (в полном атласе эта звезда - под хвостом Большой медведицы и, кстати, эта звезда названа именем Лужкова.), **не означает, что члены партии когда-либо получают мозг**. Отсутствие мозга у партии медведей отображено в символике партии. Не найдя подходящую лошадь, символом партии стала лошадиная морда народной артистки, светской львицы, телеведущей, фигуристки, цирковой акробатки, певицы, фото-модели и просто писательницы **Ксении Собчак**, патронируемой лично Президентом.

Если Вы решили напоить лошадь, то ведро после водопоя не моете.

То же самое и у **Ксении** - после её посещений банкетов посуду там не моют - её просто выбрасывают.

Страны, достигшие определенного уровня развития, стараются увековечить память о благодетеле, потому **памятник лошади - это основная историческая достопримечательность. Тот, кто сидит на лошади, должен своим внешним видом отпугивать мух и ворон от лошади** (что в основном и выполнено). **Если всадник не справляется со своими обязанностями, его со временем заменяют**. Так как лошадь относится к более высокой ступени развития (смотри Дж.Свифта), никто не может взять "лошадиную фамилию", зато бездомную лошадь стараются перевести на более низкую ступень, дав ей соответствующее прозвище, например, "Лошадь Пржевальского".

Приобщение к лошади - это высшая награда (В.Высоцкий: "Хочешь, можешь быть Будёным, хочешь - лошадью его").

На раннем этапе развития цивилизации пытались получить совмещение человека и лошади (кентавр), но опыт не удался (возможно, из-за амбиций человека, не довольного диспропорциями некоторых выступающих частей).

Характерно, что всю информацию мы получаем от лошади. Этим активно пользуются журналисты (**и РТР, где в заставке указан источник информации**). Выражение "получить информацию из первых рук" в Англии не используют, там в ходу выражение "получить информацию из пасти лошади", а так как **"есть привычка на Руси - ночью слушать Би-Би-Си"**, то все свежие сообщения от лошади становятся общественным достоянием не только в Англии.

Преимственность наблюдается и при развитии цивилизации. Свое жилище человек строит по типу конюшни, а при создании "железного коня" копируются все особенности использования лошади. При переходе на автомобиль - те же 4, но уже колеса, не верхом, а в комфорте, но смысл - тот же. Если раньше лошадь тащила за собой плуг, то сейчас его тащит трактор (те же 4 колеса). Скопирована форма движения и ее смысл без осмысления ее сущности (по какому пространству и в каком времени двигается лошадь). Бизнес - не наука, но и здесь не обошлось без лошади, например - "**смотри в зубы**" - здоровую лошадь отбирали по зубам.

Итак, лошадь помогла сформировать весь тот сервис, который принято называть "НАУКА" (по типу сервиса microsoft).

Собственно, наука осталась за пределами сервиса и ждет того часа, когда на нее обратят внимание.

В последнее время обратили внимание на огромное количество мусора (целых 190 академий наук только в одной третьей-степенной стране). Уже раздаются вопли экологов о загрязнении науки (которой ещё нет) и требования о начале чистки конюшен. Вопрос о замене "Лошадиной грамоты" пока не встает.

Роль науки

в преобразовании человека в исходное состояние

Введение.

Наука, как система знаний об окружающей нас действительности, не рассматривалась никогда как фактор регресса, особенно в настоящее время.

Из определения "Наука" (см. Краткий политический словарь, М., 1987 г.):

"Наука - одна из важных сфер человеческой деятельности; форма общественного сознания; система знаний о законах развития природы и человека. Наука вырабатывает, теоретически обобщает и систематизирует знания о действительности, окружающем мире, открывает законы, исследует и объясняет процессы и явления, составляющие предмет ее изучения. В общей системе науки принято условно выделять три большие группы (подсистемы): общественные, естественные и технические, которые разделяются предметом и методами исследования. В зависимости от направленности и непосредственного отношения к практике выделяют так называемые фундаментальные и прикладные науки. В процессе развития происходит постепенная дифференциация науки, появление все новых специализированных ее отраслей. Вместе с этим происходит процесс интеграции науки, который проявляется в возникновении и развитии наук, находящихся на стыке двух или нескольких областей знаний и занимающих промежуточное положение (биофизика, техническая эстетика, и др.).

В условиях капитализма наука поставлена на службу эксплуататорским классам. Социализм открывает неограниченные возможности для развития науки. Используя эти возможности, Коммунистическая партия и Советское государство проявляет повседневную заботу о развитии науки..." и т.д.

Итак, что полезного можно выбрать из этого определения?

1. Назначение и цели науки.

Назначение науки, как видно из определения, это изучение свойств феноменального мира, формирование системы знаний, выводов законов об окружающем нас мире с целью успешной эксплуатации общества в условиях капитализма (раз на службе, значит есть заработная плата) или то же самое в условиях социализма, но бесплатно (то есть просто на принципе воровства). Структура общественного устройства отличается только своим отношением к науке - оплачивается она адекватно результату или нет. Обществу затем предоставляются результаты научных изысканий в виде атомных бомб, танков, колготок, синтетических продуктов питания и т.д. Как правило, вместе с кнутом (системе управления) подыскивается пряник (обществу). Наука не должна быть открытой, иначе теряется ее смысл. Поэтому цель науки - сформировать для эксплуататорского класса (или какой - либо мафиозной структуры) кнут для управления обществом, как на уровне общественных взаимоотношений, так и с использованием новых технических средств.

2. Средства достижения цели.

К средствам достижения цели следует отнести:

- способ организации исследований и контроля над исследованиями;
- способ реализации;
- технические средства.

2.1. Способ организации исследований и контроля над исследованиями

Принято считать, что научные исследования проводятся только в условиях предоставления возможностей такие исследования проводить. Однако здесь следует разделить это на два направления. **Первое - собственно научная разработка не требует привлечения крупных технических средств - это, как правило, работа над отображением формул, зависимостей, пояснений на бумаге или с использованием компьютера.**

Второе - привлечение крупных технических средств в условиях отсутствия научной базы (здесь не идет речь о проверке результатов с привлечением технических средств, и тем более, проблемах реализации). Например, **для проверки плотности заряда протонного атома строят синхрофазотрон, так как нет теории по его структуре.**

Поэтому **к науке следует отнести только первое направление.** Разделение науки на фундаментальную и прикладную не правомочно - наука одна. И тем более дифференцировать ее на составляющие (аналогично втаскиванию мамонта в пещеру - разделить на части и изучать каждую часть отдельно, прикладная часть - это то, что можно съесть, а фундаментальная - шкура - на чем спать). Рассмотрим отдельно первое направление.

а) Целевое ведение исследований в рамках специально созданной структуры (лаборатория, институт, академия и т.д.). Конкурсы, тесты, родственные связи позволяют подобрать необходимый состав, который в дальнейшем обростает за счет воровства (исходя из умения выжить в данной структуре) соответствующими научными званиями.

б) "Озарение" - разовая выдача нужных именно в какой-либо критический момент или крайней необходимости материалов. Это - редкие одиночки, и за результаты их работы научная общественность ответственности не несет, но это "озарение" позволяет вывести ситуацию из кризиса (например, способ разделения магнитного импульса, без знания которого нельзя провести испытания новой атомной бомбы). Это тот самый случай, когда можно попасть "из грязи в князи". Случай редкий, но имеет место быть.

в) Автономное проведение исследований. Это самый неудобный для науки случай.

Во-первых, при автономном проведении исследований необходимо иметь "тыл", то есть финансы и возможность по времени проводить исследования, быть независимым от каких-либо обстоятельств. **Результаты можно хранить сотни лет, публиковать, выставлять их на обозрение в академических структурах и т.д.** Так как автономные исследования не подконтрольны, их стараются конфисковать, украсть, и т.д. Далее можно передать тем научным (или иным) структурам, которые должны по рангу заниматься подобными исследованиями.

Что означает "контроль»?

Ни одно из направлений научной деятельности не должно быть вне целей, поставленных перед наукой - разработка механизма контроля обществом. Отсюда лозунг "кто не работает, тот не ест" относится и к научной работе. Если существует возможность проведения автономных исследований, **то у фискальных органов существуют сотни методов конфискации.** Контроль необходим для того, чтобы все научные исследования были подчинены одной цели, и ни одно из направлений не содержало бы крамольных направлений.

Так что же тогда подразумевается под словом "наука"?

Ответ на это вопрос будет получен после разъяснения смысла информационных полей.

Но предварительно можно сказать: **"наука - это не только способ трансляции при чтении информационного поля, но и качество трансляции на тот период времени, который необходим для реализации полученной информации"**. Для такой работы человек должен иметь мозг, систему связей с соответствующим информационным полем, иметь соответствующее энциклопедическое образование (чтобы, по крайней мере, не путаться в названиях) и возможность заниматься этой работой.

2.2. Способ реализации.

К способам реализации следует отнести только способ реализации вариантов "а, б" из 2.1. Вариант "в" реализации не подлежит, так как он не удовлетворяет целям науки (**"Незнание - сила"**). Итак, способ реализации - **это формирование для соответствующих мафиозных кланов системы управления обществом и доведения до общества прелестей такого управления.** При организации системы управления используется принцип проруби - **"что легче всплывает и хуже пахнет"**. В этом случае общество, в случае неудовлетворения своих потребностей, стремится изба-

виться от плавающего слоя, но на его место всегда на чисто научной основе всплывает новый, но немного с другими качествами. Если системы управления можно заменять (социализм, демократия, капитализм и т.д.), то мафиозные кланы, являющиеся заказчиком науки, не подлежат замене - клан удаляется либо целиком, либо модифицируется под новые цели и задачи.

Нет проблем в формировании сознания общества - его не существует. Если программа развития сформирована, то соответствующая мафиозная структура подбирает под программу соответствующую систему управления и преподносит обществу, предварительно указав на чистку проруби. Несознательные элементы общества подчиняются выполнению разработанной программы путем их уничтожения, подавления, порабощения и т.д.

Наука, которая изыскивает (вернее транслирует из информационного поля) основы текущего развития общества, не может входит в систему управления или являться составной частью мафиозного клана. В то же время сама наука недоступна ни системе управления, ни заказчику (мафиозному клану). Поэтому и существует контроль.

Как правило, управление наукой условно выбираемое, вернее, назначаемое - при полном согласии верха научной пирамиды и заказчика. Структура науки - это многослойная пирамида, где каждый производительный слой обрамлен системой контроля.

Те, кто непосредственно формирует систему знаний, подвержены опасности быть изгнанными за пределы пирамиды в случае, если не удастся зацепиться за какое-либо кресло после выдачи результата. Как правило, первая конструкция устойчивого кресла - это степень доктора (Дока Торы) наук. Кресло академика может уже плавать в любой проруби. несмотря на обилие академий (более 180), научных центров, институтов, пирамида одна. Вся секретность исследований скрыта от общества, а не от "кирпичиков" пирамиды.

Каждая страна вправе иметь свою систему управления, но она не имеет право развиваться по другой программе, цели и задачи которой определены пирамидой. Можно на месяц или на 50 лет обогнать в развитии, но нельзя идти поперёк или в противоположную сторону от единой пирамиды, которая и транслируется с того информационного поля, относительно которого и строилась пирамида. Нет и не может быть разных пи-

рамид в одном информационном пространстве. В то же время одна научная пирамида не может работать в различных информационных пространствах, так как цели в каждом пространстве разные. В данном случае рассматривается информационное пространство с условным номером 4 (частота связи на 75.45004500 октаве. Плотность этого информационного поля, в связи с несовершенством самой системы жизнеобеспечения (обеспечивающей само информационное пространство) постоянно снижается, что приводит к несогласованию действий и размыванию цели.

2.3. Технические средства.

Средства, используемые наукой (кроме генетически заложенных системой жизнеобеспечения), назовем техническими средствами. Это средства, с помощью которых преобразуются данные, полученные из информационного поля. Сюда можно отнести и тот уровень знаний, приобретенный при достижении предыдущей целевой программы. Однако, в связи с уменьшением плотности информационного пространства 4 нет возможности использовать новые технические средства, поэтому приходится новые задачи решать с помощью многократно проверенных старых технических средств, которые на современном этапе уже являются анахронизмом и не могут служить средством для достижения цели.

Какие же это средства?

Известно, что одна из программ содержит материал по преобразованию ядерных запасов в минеральное сырье. Тогда эту работу необходимо проводить на основе, в которой известно все об атоме, его структуре, морфологии, альбедо, и т.д.

Но современная наука располагает системой метрических единиц, построенных на лошадиных константах, модели атома Бора, таблице Менделеева. Попытка перестроить техническую базу упирается в не информативность, а это мешает понять и цели.

В науке перевороты происходят редко - только в связи с коренным изменением информационной базы, предназначенной для выполнения новой программы. Не доведя до науки новой технической базы, нельзя с неё спрашивать результаты, как бы быстро они бы не потребовались. В чём же загвоздка? Почему старая информационная база не годится для решения новых задач? Ведь именно на этой базе созданы и ядерное оружие, и космические корабли. Вкратце рассмотрим основные концепции старой информационной базы, или технические средства предыдущей программы.

2.3.1. Система физических констант.

Самая важная - это константа мощности (джоули, эрги, ватты и т.д.). Но эта константа является переводной от лошадиной силы (1 л.с.= 746 ватт - американская лошадь и 1 л.с. = 745.7 ватт - английская лошадь). Какого цвета была лошадь, какой масти, сколько зубов, как подкована - наука умалчивает. Известно также, что НАДСИСТЕМА указывает на тактовый интервал времени (24, 60, 60). Но использование такого интервала допустимо только в макросистемах, при внешних связях. А при расчетах протонного атома время иное. Установлено также, что часы на крыше и в подвале небоскреба показывают разное время. Но и это не все. Тактовый магнитный импульс от Солнца приходит совсем не в то время, как принято с учетом лошадиных констант. То же самое можно сказать о метрических единицах, понятии инерционной массы.

О неинерционной массе наука и представления не имеет.

2.3.2. Атом.

Модель Бора (а вместе с этим - квантовая электродинамика и электромеханика) являются на сегодня убожеством времён питекантропа, но ничего взамен пока нет, и по-прежнему все расчёты производятся с электронами, протонами (которые сталкиваются) и кварками. Затрачиваются колоссальные средства на поиск космических частиц (то есть ионных образований).

2.3.3. Таблица Менделеева.

Замыкает группу технических средств таблица Менделеева - таблица макроионных структур без учета энергетических особенностей и без смысла их существования. Таблица построена по структуре атома Бора, и если ее на что-то заменить, то техническая база рухнет.

Для того, чтобы этого не произошло, необходимо обновить понятия, уточнить многие параметры и перейти к новой технической базе.

Если генетически не подготовлены биологические структуры, значит необходимо увеличить плотность информационного пространства с тем, чтобы в достаточно короткое время приступить к реализации программы с новой целью.

3. Научная база иных информационных пространств.

Каждая Система Жизнеобеспечения формирует под себя собственное информационное пространство. Таких пространств на Земле **18**, и все они предназначены, как и **4**, для выполнения собственных программ. Рассмотрим, например, научную базу информационного пространства **6**.

Это пространство, построенное, как и в случае с автономным протонным полем, на базе протонного атома. Но плотность его незначительна и не превышает плотности информационного пространства **4**. Октавы связи с этим пространством - 71.625625, 73.625625, 77.625625 и 79.625625. Информация, находящаяся в этом пространстве, имеет особую ценность, так как содержит все данные по структурам атомов и их энергетическим характеристикам. Кроме того, имеется информация о текущем состоянии программы и ее цели. Другие пространства, например, пространство **11**, содержит информацию (по типу стенографического отчета) о всех изменениях, происходящих в нейтринном пространстве. Найдена первая частота связи (октава 91.450450), но плотность пространства чрезвычайно мала. Информационные пространства не пересекаются и не могут быть замечены без знания об их существовании.

В информационном пространстве **2** содержится информация о местонахождении минеральных ресурсов на Земле, способах их преобразования для целей создания неинерционных масс при возможностях перемещения на 50 и 60 октавах состояния.

4. Наука, власть, религия.

Никакая наука не может быть создана без информационного пространства. Никакие исследования не могут быть начаты или даже задуманы без знания среды, в которой они должны развиваться. Поэтому конкретные знания ложатся на ту среду, где они и были получены. Но это совсем не означает, что знания были как бы в информационном шаре, впоследствии развернутом в пространстве. Представим себе паука, плетущего паутину. Аналог этому - создание информационного пространства. Целью создания паутины является привлечение всех автономных структур, пересекающих Космос, "высасывание" у этих структур информации и распространение этой информации по собственному информационному пространству через носители, созданные по образу и подобию. Таким образом, реализованные идеи Жюль Верна, и прочих великих фантастов ни что иное, как переданная им конкретная информация, полученная от очередной "мухи", которая не смогла преодолеть паутину, опоясавшей Землю.

Информационное пространство построено именно по типу паутины (Подсистема), сам паук как контрольная структура - Система. Но таких пауков на Земле 18, и у каждого собственное информационное пространство. Далее для обеспечения безопасности паутины формируются системы зависимости объектов, несущих украденную информацию (ученых), от различных условий с целью не допущения полученной информации в другие паутины. **Это формирование коридора, где левая стенка - система власти, и правая - религия. В эти пределы загоняется все, что соответствует генотипу сформированного информационного пространства и поддерживается, исходя из безопасности Системы. Если обрушить одну из стенок, Система создает новую, поэтому в рамках уже созданного информационного пространства нельзя разрушать то, что не подлежит разрушению. Наука должна контролироваться властью (можно, конечно, допустить некоторых академиков и даже докторов наук, имеющих собственный стул, поплавать в проруби вместе с представителями власти) и иметь запасной вариант списания всех неудач. В этом случае всегда можно сослаться на Бога, к которому даже на стуле не подъедешь.** Границы коридора определяются плотностью информационного поля, в котором есть еще понятия энергетической информационной плотности, голографического отображения, времени и пространства реакций. **Несоответствие параметров коридора объектам, для которых он предназначен, приводит только к тому, что никакая Система не сможет использовать необходимую информацию даже для собственных нужд.** Учитывая наличие музыкального русского ряда, который с успехом используется при работе с пауками, можно предположить, что такой музыкальный (8 -ми регистровый) ряд можно использовать для коренного изменения свойств паутины даже в условиях существования в самом информационном коридоре.

Подбирая контуры для формирования тона НА, можно не просто суперпозировать информационное пространство, но и добиться того, чтобы паук просто сбежал, чтобы не быть съеденным в условиях информационного голода.

PS. Понятийная база октав даётся в статье:
"Принципы Управления"

Рубашка и её свойства

Краткий отчёт.

ООООООЗТ "П-К" проводит перед пасхой 2007 закрытый симпозиум по новым моделям одежды. Приглашены в качестве гостей только представители "Золотого миллиона". Съёмки запрещены.

В фойе представлены фотографии рубашек всех цветов радуги и инструкции по их использованию.

Консультирует представитель рекламного агентства:

"Дамы и господа, в приличном обществе принято носить рубашку. Это только у себя на даче Вы можете ходить в рваных носках и мятой одежде - там комары родные. Для иных мест посещения медицина разработала и внедрила более миллиона способов покинуть всех, потому мухи и комары имеют другие размеры и могут досаждают даже в общественном месте. Новые рубашки не прокусываются и не стираются в течение ближайших тысячи лет. Не рекомендуется пролезать в них через колочки. Обратите внимание на качество пошива, особенно на накладные карманы - они растягиваются, если их облучить ультрафиолетом.

Карманы не заметны и очень удобны при получении взяток. Все рубашки имеют вшитые мобильные телефоны SONY для прямой связи с Мошиахом и соответствуют последним разработкам модельеров. Как Вы заметили, на некоторых рубашках имеются дырки - это или не хватило ниток, или действие моли. Перед Вами номера рубашек, возьмите с собой плакат с номером (как на аукционе), **не забудьте кредитные карты**". И не забудьте прихватить тюбик с I₁₃₇ .

Симпозиум по проблеме рубашки открывает представитель швейного концерна компании "ПИ".

Слово предоставляется швее-мотористке.

Дамы и господа, все **ЛЮДИ** носят рубашки, в том числе и ночные. От качества рубашек зависит их счастливая жизнь за счёт тех, кто рубашки не носит и предпочитает пальмовые листья. Наш концерн получил недавно необычный заказ - изготовить миллион уникальных рубашек с такими свойствами, каких ещё не было. Во-первых, ткань должна состоять из кручёных волокон, по типу кольчуги. Во-вторых, волокна должны притягивать пыль, то есть обладать свойствами шерсти. Электризация волокон (по типу чешуи у рыбы) способствует отпугиванию желающих прикоснуться к счастливому обладателю рубашки.

И в третьих, рубашка должна мгновенно рассыпаться в определённых случаях - если будет обнаружено, что её получили не законно. Для этого предусмотрены такие швы, которые при повышении заряда на волокнах расползаются, и обладатель рубашки оказывается голым. Примерка таких рубашек занимает два дня, при этом в четверг все должны помыть отдельные места (чистый четверг), в пятницу ничего не есть и не пить, чтобы размер рубашки совпал с размером талии (особый пост). В субботу все должны в голом виде выстроиться в очередь в магазине и только в воскресенье производится примерка и одевание.

Это событие происходит не каждый год, совпадения возможны, но они уникальны. Во-первых, должно быть полнолуние, второй день, во вторых, сера при горении не должна обжигать выступающие места, и в третьих, в этот день по другому расписанию должны совпасть завоз рубашек в магазин и завоз бесплатного пива во все коммерческие ларьки (совпадение достаточно редкое).

На решение проблемы ушло почти 12 лет, и только с июня 2006 года стали известны сроки пошива уникальных рубашек. Их, в отличие от пальмовых листьев, можно одевать на голое тело и не бояться сквозняков.

Точка зрения труженика прилавка (бывший биолог).

Все гости носят рубашки. Они разные по цвету и качеству, но обладают одним свойством - они не должны сползать при ношении, потому их застёгивают на все пуговицы и, кроме того, надевают галстук. Без рубашки любой гость превращается в фантом, который рассеивается в атмосфере.

Для надёжного крепления рубашки используются булавки, свойства булавок замечены в порохе, тараканах, табаке, кофе (все тараканы при обнаружении отсутствия булавок стремятся залезть в банку с кофе). При переодевании булавки удаляются, затем крепятся на новой рубашке. Так как рубашки меняются не в зависимости от их загрязнённости, беспокойств по поводу потери булавок нет.

В каждый метонский цикл (по торговому календарю) в магазин завозят новые рубашки, и все гости устремляются за обновками. При этом все булавки снимаются, происходит переодевание, и в новом наряде гости приступают к трудовой деятельности сразу после включения светофора, который установлен в Иерусалиме.

До включения светофора все ходят голыми и исполняют любимый танец **летка-енка, образуя хоровод**. Как правило, все желают получить рубашки вне очереди и на халяву.

В этом особом году цена рубашки смешная - как на новогодней распродаже - всего **1.5 млрд. долларов (включая упаковку и бантик)**. **Оплату можно про-**
извести по карте МАСТЕР-КАРТ.

Точка зрения священнослужителя.

Самый светлый и радостный праздник у нас - это именно Пасха.

В этот день прихожане с радостью несут нам всё, что им Бог послал в течение года (всё, что мы не можем съесть сами, мы продаём тем же прихожанам по божеским ценам).

В течение года все церкви варят лапшу, которую развешиваем на уши всем желающим. То, что все наши праздники, включая день Парижской коммуны и явление лика Божьей матери, проходят в фиксированные дни житейского календаря, это естественно, так как лапша каждый год должна иметь одно и то же качество, но Пасха - это секрет церкви (и особенно синагоги).

Если вдруг Луна начнёт кувыряться вокруг Земли, может быть катастрофа - все праздники останутся, а мы будем ходить голодными, потому нельзя допустить никаких экологических катастроф.

Светлый день Пасхи ознаменован массовым колокольным звоном, этим мы сообщаем Господу, что мы ещё живы и стадо баранов достаточно большое. Святой огонь, зажигаемый в Иерусалиме, знаменует завершение всех ожиданий для нас и сознательных баранов.

Точка зрения охранника (бывший сотрудник) на входе в церковь.

Каждый год в одно и то же время по охранному календарю (сутки через трое), в синагогах назван "Метонским" - все остальные праздники происходят по обычному календарю) наступает праздник - воскрешение Христа, которого шлёпнули за двое суток до этого.

Главная религия - Тора осталась незыблемой (Христос ей не помеха), но фокус с Христом является общим праздником (чтобы другим не повадно было).

В это день красят яйца (любимое занятие у китайцев), выпекают несъедобный хлеб и стучаются головой о пол, стену, стремятся добыть кровь Христа (в моде ритуальные убийства) и т.д.

Особенно любимое занятие - носить портрет мамы Христа с младенцем (изобретено в Казани, у мусульман).

Для проведения этого праздника создана целая система во главе с папой и мамой, с филиалами во всех странах.

Как народ празднует, показано в фильме "Праздник святого Йоргена". Соблюдаются посты, зажигание свечей, битиё челом, крестный ход и прочее.

Возведены в сан все, кто зарекомендовал себя на службе мракобесия. Особенно любят появление святого огня в Иерусалиме, куда нас не пускают.

Мнение обывателя.

Неприглядный вид гостей заставил их маскироваться под внешний вид местных аборигенов, и вместо пальмовых листьев была разработана индустрия под названием "система защиты". Поправим представителя швейного объединения: тип волокна скорее напоминает высокочастотный контур (спираль) в радиоприёмнике.

Между материальной "рубашкой" и фантомом (матрицей) ставится промежуточная частота октавы 51.5 (всего 22 частоты). Эти же частоты обеспечивают связь с атмосферой (кубическая структура).

Отсутствие этих частот переводит гостей в разряд гоев, которым не место на земле. Второй функцией этих частот является процесс реинкарнации (отработанная матрица мозга не выбрасывается, а передаётся следующей рубашке).

Отсюда - символика мамы с младенцем. Впервые система защиты была апробирована в 0 году и с этого времени в каждый программный цикл за 2 дня до установки (15.22 Московского времени) защита снимается (символизирует смерть Христа), после установки новых частот защита с новыми свойствами фиксируется, и все комплексы на Земле сопровождают уже новую систему.

Завершение процесса установки символизирует появление святого огня в Иерусалиме (такой же огонь был зафиксирован в Москве в 2007 году, в нескольких точках). Для получения святого огня объект (НЛО), расположенный под храмом на глубине 4300 м, формирует в течение нескольких секунд "перекос" - по частотам радиационных октав превышение допуска, или самовозгорание любого предмета, и по частотам защиты - снятие потенциалов до 1 - 2 % от нормы, потому огонь и не обжигает.

Все ритуалы вокруг этого события - создание сказки про воскрешение, появление божьей матери с младенцем - это атрибуты власти над баранами, и никакого отношения к истории не имеют.

Собственно появление индустрии формирования новых частот защиты - это и реинкарнация, когда отработанная матрица может быть пересажена в другую рубашку. Потому младенец символизирует именно матрицу.

Дополнение историка.

Каждая Пасха происходит 1 раз в 10 лет и символизирует определённые переходы в жизни общества. За год до Пасхи появляется число 666 (1956, 1966, 1976, 1986, 1996, 2006 и т.д).

В эти годы проходили смены власти (не обязательно в России). Пример - 1986 год - Горбачёв (в народе - сатана с пятном) и появление новых русских, то есть тех, кто имел при себе "барабашек", которые и оболванивали всех путём создания пирамид, захвата собственности и т.д. Эти барабашки успешно выступают в цирке, заглядывая в карманы зрителей.

Задача этого периода - привести общество к состоянию уничтожения.

Появление партии "Единая Россия" (сумма букв 666) отношение к святым начинаниям не имеет.

1996 - становление разрушителя при активной работе новых русских.

2006 год - это начало формирования "золотого миллиона", то есть тех, кто имеет идеальную защиту и прямую связь с Системой Управления. Остальные не нужны и могут быть уничтожены (часть можно оставить для обслуживания). Реинкарнация больше не нужна, и мама с младенцем тоже, так как время жизни будет регулироваться Системой Управления и "золотой миллион" будет жить вечно, владея всем, что захвачено.

Захват власти надо обозначить у Римского папы. Никаких революций, никаких террористов (на переходный период надо было сформировать нужное количество силовых структур для их уничтожения). Некоторые, имея информацию о формировании с 2007.04.03 новой защиты и "золотого миллиона", спешат с этого дня узаконить своё правление (Украина). Кстати, именно Украина является полигоном для формирования барабашек, и основной состав всех видов жулья - с Украины.

Исторически последовательный процесс формирования общества приводит к появлению Антихриста, то есть не подверженного реинкарнации. После ввода новой защиты нет необходимости поддерживать сказки про Христа (их некому будет рассказывать).

Замечание нигилиста.

Система Управления, принадлежащая гостям, постоянно формирует последовательность событий, приводящих к абсолютному захвату всей Системы планет. Однако есть одно но: при нападении на Систему планет 2/3 гостей было ликвидировано, планета (назовём её Фаэтон) взорвала себя вместе с захватчиками. Сейчас на орбите этой планеты метеоритный пояс. Гости не могут уничтожить мозг Земли (он выше их возможностей, хотя и не имеет технических средств).

Но если бы гостям удалось бы ввести новые виды защиты и убрать реинкарнацию, Земля была бы взорвана вместе со всем, что на ней есть.

Возможности для этого есть - достаточно операторам Систем Управления дать команду о наборе потенциалов определённой частоты, превышение плотности которых и привело бы к взрыву всей Земли.

До 2007 года гости использовали запасы Земли (кпд < 1%), с 2007 года они могут использовать только свои запасы (больше нет Полярного сияния как признака нормального использования ресурсов Земли).

Потому Пасха 2007 ознаменована полным отсутствием не только новых частот, но и Систем, которые их создают. Не будет ни "золотого миллиона", ни счастливой жизни у "избранных", не будет террористов, революций, и прочих атрибутов переходного периода. Население Земли будет сокращено за счёт гостей, всё то, что ими было построено, будет убрано. Отхожими местами, которые предназначены для выброса в Космос всего, что было создано гостями, выбраны Северная Америка, Европа, Австралия.

В прениях - мнение патологоанатома.

Как известно, кости живут дольше мышц. При любых похоронах вы обнаруживаете червей вместо белковых структур - это результат распада живой клетки и её преобразование (деление) на более простые формы с последующим исчезновением. Но это - у нормальных биологических структур. Если же структура

изначально не имела белок, он прикрепляется искусственно, и используется "кольчуга", или рубашка для того, чтобы нельзя было отличить **ЛЮДЕЙ** от тех, кого создали на Земле. Замечено, что если рубашка рассыпалась, то искусственный белок не распадается, а исчезает за несколько мгновений, остаются только кости и кожа.

Наука не располагает данными о причинах этого уникального явления, но ещё в древности было известно, что в районе пирамид в Египте трупы мумифицируются достаточно быстро без образования сторонних насекомых. В Москве были зафиксированы случаи исчезновения белка, но на эту мелочь в условиях ожидания благ для "золотого миллиона" никто не обратил внимания (исчезновение М.Чудненко).

Из высказываний участников симпозиума:

...За сутки перед пасхой - Благовещение (Христос ещёдохлый, но известие о том, что он будет воскрешён, уже есть, то есть все посвящённые уже всё знают, особенно Ющенко). **В этот день запрещено носить галстуки** (галстук на голое тело одевать не прилично) и застёгиваться на все пуговицы.

...Бойко идёт торговля всеми атрибутами для отмечания праздника, о результатах которого ещё неизвестно.

...На следующий день после примерки рубашек производится контроль и все, кто схватил рубашку без оформления чека, уничтожается вместе с рубашкой.

...Через день все обладатели рубашек получают прямую связь с Богом и исполняют все его прихоти. Если что-то не получилось с Богом, советуем изучить инструкцию "как общаться с Богом" - автор И.Н.Яницкий, академик.

Если и инструкция не помогает, проверьте рубашку на наличие дырок - возможно, съела моль или Вас надули продавцы.

...Ps. Для вычисления даты посещения магазина в момент завоза рубашек необходимо знать одно правило:

даты христианской и католической пасхи должны совпадать, иначе будут бегать в магазин постоянно.

Сердце

(пособие для хирургов)

Введение.

Сердце, как один из органов человеческого тела, имеет некоторое отношение к существованию человека.

Его можно заменить на искусственное, произвести над ним любую операцию, пересадить от одного пациента другому.

Все эти универсальные свойства относятся только к сердцу. Нельзя, например, пересадить лёгкие или поджелудочную железу, селезёнку. Можно избирательно пересадить почку, пришить на место палец или даже голову.

Медицина располагает неограниченными возможностями для проведения хирургических операций, потому настоящее пособие будет мешать благородным порывам пристать с ножом к сердцу.

В отличие от остальных органов, для сердца разработан незначительный список недугов (инсульт, инфаркт, ишемическая болезнь), с которыми без труда справляются хирурги. Все недуги возникают, как правило, от плохого питания и от неадекватного поведения окружающих.

Обменные процессы в организме человека.

Как и любой живой организм, человек что-то съедает и что-то выбрасывает. При этом для съедания имеем только рот, а для выброса - прямую кишку и мочеточник. Наоборот - в редких случаях. Общепринято, что это было создано исключительно для удобства использования. Известно, что переработкой пищи заняты желудок, кишечник, печень, железы, а переработкой растворов - почки и мочеточники. Сердце в переработке пищи участия не принимает, и потому ему достаются остатки того, что подготовлено к выбросу. Важную роль играет скорость обменных процессов. Если вы возьмёте таблицу физико-химических свойств элементов Флёрва, то обратите внимание на время существования химических элементов. Там есть альфа и бета распады, при распаде можем получить и гамма-излучение. Любое живое существо, как в материальном, так и в гуманоидальном состоянии, не имеет в своей основе (живой клетке) вечно живущих структур, а также структур с возможностями альфа распада, произвольного распада, гамма излучения, а также бета плюс. Все структуры построены только на возможностях бета минус распада (правая часть таблицы Флёрва). Однако в таблице приведены только материальные структуры - то, что можно пощупать и измерить. О неинерционной массе и не материальных

структурах науке неизвестно, однако именно они и задают скорость проведения обменных процессов. Любой человек имеет "ауру", и в ней нет радиационных частот. Излучение Кирлиан клеток содержит только частоты, входящие в бета минус распад. При создании биоструктур был использован принцип последовательного сдвига времени (такта) обменных процессов.

Нейтральная ось = 1.0007 сек, этот такт задаётся коллайдером Земли и этот такт един для всех обитателей Земли.

Сам коллайдер располагается под северным полярным кругом, он обмотан 8640000 меридианами, нисходящими до южного (под южным полярным кругом) кольца. Разгонные блоки коллайдера - это пирамиды, связанные с Системой Управления Земли. **Если коллайдер отключить, жизнь на Земле исчезнет.** Слева от нейтральной оси - тактовые интервалы (нормированные) для всех обитателей Земли, справа - для человека.

Тактовый интервал - это основа для построения времени протекания обменных процессов, до сотых долей микросекунд. Для человека исходный такт = 1.0007 :- 1.24 секунды. Однако мы имеем множество генотипов, и каждый генотип отличается не только внешним видом, но и исходным тактом. Отсюда возникают проблемы:

- если пересадить сердце человека от человека, имеющего тот же такт, то проблем не будет;

- если такт донора меньше, то пересаженное сердце будет накапливать всё, что не в состоянии переработать, и тогда потребуется новая пересадка;

- если такт донора больше, то проблемы возникнут у мозга.

Однако некоторые структуры - пауки, осы, пчёлы имеют тактовый интервал выше 1.0007.

Вы обратили внимание, с каким удовольствием жители Юго-Восточной Азии жуют жареных пауков (кстати, они могут их съесть и в живом виде). Жители 14 стан Юго-Восточной Азии имеют такт 1.24", такт паука = 1.12".

Вы не можете съесть паука (только в жареном виде), такты обменных процессов у него намного выше, и пока Ваши структуры пищеварения будут готовить ложки и вилки, он успеет у Вас что-либо откусить, потому даже в жареном виде паук для Вас представляют опасность (может быть не прожаренным и проснуться в кислотном соусе в желудке).

При обменных процессах происходят реакции аннигиляции, суперпозиции, нормализации. Это реакции накопления потенциалов, удаление не нужных потенциалов. Более 66% накопленных потенциалов идёт на контроль.

В зависимости от того, что Вам надо накапливать (или выбрасывать), и формируется диета.

Замечено, что лошади и коровы совсем не едят мясо, а собаки с удовольствием грызут кости. Все биоструктуры, включая и человека, построены так, что имеют весь набор октав от 16 до 128. Они различны по назначению, и преобладание той

или иной группы октав формирует основу биоструктуры. Функциональное разделение по октавам:

- 16 - 32 = все виды газов и вода (дыхание и вода нужны всем);
- 34 - 46 = структуры реинкарнации (все структуры стремятся накопить потенциалы частот этих октав);
- 48 = распределитель;
- 50 - 52 = энергетический баланс;
- 56 - 62 = управление органами;
- 64 = материальные структуры;
- 66 - 72 = мозг;
- 74 - 86 = управление реинкарнацией;
- 96 - 126 = контроль;
- 128 = задающий генератор такта.

Все виды растений, трав - это частоты октав 34 - 44, потому коровы используют в пищу только траву, зная, что их пустят на мясо. Видимо, поэтому в Индии - родине теории реинкарнации, коровы являются священными животными. Для собак главное знать, что реинкарнация для них есть (диапазон частот октав 78 - 80, совмещённый с частотами октав 64, но это - кости). Рассеивание высоких октав происходит достаточно медленно, и если человек усоп с потенциалами частот костей выше 122%, то даже через 1000 лет эти кости можно прикладывать к больным местам.

Всеми обменными процессами управляет мозг, но распределителем "благ" для клеток организма является сердце.

Если сердце выдало "люминий", то клетки получают именно "люминий", несмотря на просьбы мозга выдать "алюминий".

Все кажется, что мыслительная деятельность - это функция мозга. Однако ещё во времена Ельцина (жил где-то после Татунхамона) на всех плакатах того времени было начертано: "думай сердцем!" Так что ещё до получения мозга мыслительным центром было сердце, а до этого - две полусферы ниже позвоночника. Имея одновременно три центра для воспроизводства мыслей, можно устраивать каникулы так, чтобы было незаметно, какая структура сегодня управляет организмом. Конечно, главный мозг имеет максимальный размер.

Сердце имеет одну немаловажную особенность - его нельзя просто так остановить.

При проведении операций на сердце у хирургов всегда возникает вопрос - какой круг кровообращения надо перекрывать в первую очередь? Для начала они должны представить - зачем нужна кровь и можно ли её заменить на что-либо. Конечно, оптимальный вариант - при проведении операции на сердце подключить всё к водопроводному крану (не будет потерь, и давление там приемлемое). Во времена Дракулы (у главы была особая отметка на лысине как принадлежность к академической среде) в моде была голубая кровь, её вводили всем желающим.

При создании человека было учтено, что передатчик (мозжечок) и лёгкие должны получать частоты (дефицитные), которые не нужны обычным клеткам. Потому было создано два круга кровообращения. Большой круг - низкочастотные структуры, малый - высокочастотные. Распределителем является сердце, верхний и нижний мозг к процессу распределения частот не допускаются. Если перед операцией было указание удалить заодно вредные мысли, то конечно, надо максимально убрать кровь из малого круга. Если было указание - мысли оставить, но не давать им испортиться, тогда убрать часть крови из большого круга. Только от хирурга будет зависеть, насколько поумнел пациент после операции.

В отличие от мышц, мозг нельзя "накачать", его размеры неизменны. Как структура управления мозг консервативен и не реагирует на внешние изменения. Сердце, и тем более, нижний мозг живо интересуются всеми изменениями, и их форма зависит от рекламы в СМИ. Есть понятие "бычье сердце", это - от удовольствия потребления пива.

Число удовольствий для нижнего мозга огромно, потому он - лидер по приёму всех новых начинаний.

Кстати, все три мыслительные структуры имеют примерно одинаковое строение - все разделены на левую и правую половины, у нижней структуры есть даже одна извилина. Сердце извилин не имеет и потому не предназначено для хранения информации.

Мыслительный процесс, естественно, разделён. Сердце принимает главные решения, но ничего не помнит - нет извилин. Нижний мозг принимает все внешние (государственные решения), снабжён одной извилиной. Собственно, мозг (головной) работает только на себя. Для этого у него много извилин, в которых свободно размещается любая информация - где украсть, кого обмануть, какую футбольную команду купить и так далее.

Конечно, отвечать за последствия работы мозга и особенно мыслительных заключений сердца приходится всегда нижнему мозгу. В него вводят различные лекарственные препараты (уколы), для него разработаны розги, плети, охотничьи ружья - если надо подкорректировать мысль, используют соль для повышения рН (отрицательный логарифм кон

Сила Кориолиса

Самая ужасная сила, которой гравитоны не нужны

Сначала - что известно научному миру о силе Кориолиса?

При вращении диска более далёкие от центра точки движутся с большей касательной скоростью, чем менее далёкие (группа чёрных стрелок вдоль радиуса). Переместить некоторое тело вдоль радиуса так, чтобы оно оставалось на радиусе (синяя стрелка из положения "А" в положение "Б") можно, увеличив скорость тела, то есть придав ему ускорение. Если [система отсчёта](#) вращается вместе с диском, то видно, что тело "не хочет" оставаться на радиусе, а "пытается" уйти влево -- это и есть сила Кориолиса.

Траектории шарика при движении по поверхности вращающейся тарелки в разных системах отсчета (вверху - в инерциальной, внизу - в неинерциальной).

Сила Кориолиса -- одна из [сил инерции](#), существующая в [неинерциальной системе отсчёта](#) из-за [вращения](#) и [законов инерции](#), проявляющаяся при движении в направлении под углом к оси вращения. Названа по имени французского учёного [Гюстава Гаспара Кориолиса](#), впервые её описавшего. Ускорение Кориолиса было получено Кориолисом в 1833 году, [Гауссом](#) в [1803 году](#) и [Эйлером](#) в [1765 году](#).

Причина появления силы Кориолиса -- в кориолисовом (поворотном) ускорении. В [инерциальных системах отсчёта](#) действует [закон инерции](#), то есть, каждое тело стремится двигаться по прямой и с постоянной [скоростью](#). Если рассмотреть движение тела, равномерное вдоль некоторого вращающегося радиуса и направленное от центра, то станет ясно, что чтобы оно осуществилось, требуется придавать телу [ускорение](#), так как чем дальше от центра, тем должна быть больше касательная скорость вращения. Это значит, что с точки зрения вращающейся системы отсчёта, некая сила будет пытаться сместить тело с радиуса.

Для того, чтобы тело двигалось с кориолисовым ускорением, необходимо приложение силы к телу, равной $F = ma$, где a -- кориолисово ускорение. Соответственно, тело действует по [третьему закону Ньютона](#) с силой противоположной направленности. $F_K = - ma$.

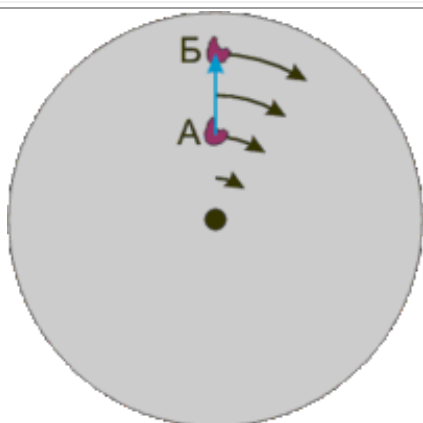

Северный полюс



В Северном полушарии все движущиеся тела отклоняются вправо

В Южном полушарии все движущиеся тела отклоняются влево

Южный полюс



Исходное направление движения



Измененное направление движения

Сила, которая действует со стороны тела, и будет называться силой Кориолиса. Не следует путать Кориолисову силу с другой силой инерции -- центробежной силой, которая направлена по радиусу вращающейся окружности.

Если вращение происходит по часовой стрелке, то двигающееся от центра вращения тело будет стремиться сойти с радиуса влево. Если вращение происходит против часовой стрелки -- то вправо

Сила Кориолиса равна:

$$\vec{F}_K = m\vec{a}_K = -2m [\vec{\omega} \times \vec{v}],$$

где m — точечная масса, $\vec{\omega}$ — вектор угловой скорости
вращающейся системы отсчёта,

\vec{v} — вектор скорости движения точечной массы
в этой системе отсчёта, квадратными скобками
обозначена операция векторного произведения

Величина $\vec{a}_K = -2 [\vec{\omega} \times \vec{v}]$
называется кориолисовым ускорением.

Правило Жуковского

Ускорение кориолиса \vec{a}_K можно получить, спроецировав вектор скорости материальной точки в неинерциальной системе отсчёта \vec{v} на плоскость перпендикулярную вектору угловой скорости неинерциальной системы отсчёта $\vec{\omega}$, увеличив полученную проекцию в 2ω раз и повернув её на 90 градусов в направлении переносного вращения.

Н. Е. Жуковским была предложена удобная для практического использования словесная формулировка определения силы Кориолиса

Дополнения:

Правило буравчика

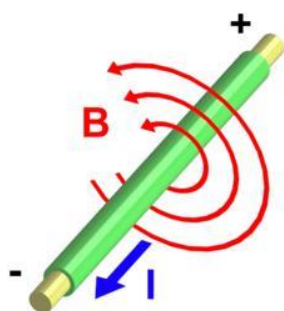

Прямой провод с током. Ток (I), протекая через провод, создаёт магнитное поле (B) вокруг провода.

Правило буравчика (также, правило правой руки) -- мнемоническое правило для определения направления вектора угловой скорости, характеризующей скорость вращения тела, а также вектора магнитной индукции B или для определения направления индукционного тока.

Правило правой руки

Правило буравчика: "Если направление поступательного движения **буравчика (винта)** совпадает с направлением тока в проводнике, то направление вращения ручки буравчика совпадает с направлением **вектора магнитной индукции**".

Определяет направление индукционного тока в проводнике, движущемся в магнитном поле

Правило правой руки: "Если ладонь правой руки расположить так, чтобы в нее входили силовые линии магнитного поля, а отогнутый большой палец направить по движению проводника, то 4 вытянутых пальца укажут направление индукционного тока".

Для соленоида оно формулируется так: "Если обхватить соленоид ладонью правой руки так, чтобы четыре пальца были направлены вдоль тока в витках, то отставленный большой палец покажет направление линий магнитного поля внутри соленоида".

Правило левой руки

Если движется заряд, а магнит покоится, то для определения силы действует правило левой руки: "Если левую руку расположить так, чтобы линии индукции магнитного поля входили в ладонь перпендикулярно ей, а четыре пальца были направлены по току (по движению положительно заряженной частицы или против движения отрицательно заряженной), то отставленный на 90° большой палец покажет направление действующей силы Лоренца или Ампера".

МАГНИТНОЕ ПОЛЕ

- это особый вид материи, посредством которой осуществляется взаимодействие между движущимися электрически заряженными частицами.

СВОЙСТВА (стационарного) МАГНИТНОГО ПОЛЯ

Постоянное (или стационарное) магнитное поле - это магнитное поле, неизменяющееся во времени.

1. Магнитное поле **создается** движущимися заряженными частицами и телами, проводниками с током, постоянными магнитами.
2. Магнитное поле **действует** на движущиеся заряженные частицы и тела, на проводники с током, на постоянные магниты, на рамку с током.
3. Магнитное поле **вихревое**, т.е. не имеет источника.

МАГНИТНЫЕ СИЛЫ - это силы, с которыми проводники с током действуют друг на друга.

.....

МАГНИТНАЯ ИНДУКЦИЯ - это силовая характеристика магнитного поля.

Вектор магнитной индукции направлен всегда так, как сориентирована свободно вращающаяся магнитная стрелка в магнитном поле.

$$[B] = \frac{Н \cdot м}{А \cdot м^2} = Тл$$

Единица измерения магнитной индукции в системе СИ:

ЛИНИИ МАГНИТНОЙ ИНДУКЦИИ - это линии, касательными к которой в любой её точке является вектор магнитной индукции.

Однородное магнитное поле - это магнитное поле, у которого в любой его точке вектор магнитной индукции неизменен по величине и направлению; наблюдается между пластинами плоского конденсатора, внутри соленоида (если его диаметр много меньше его длины) или внутри полосового магнита.

СВОЙСТВА ЛИНИЙ МАГНИТНОЙ ИНДУКЦИИ

- имеют направление;
- непрерывны;
- замкнуты (т.е. магнитное поле является вихревым);
- не пересекаются;
- по их густоте судят о величине магнитной индукции.

НАПРАВЛЕНИЕ ЛИНИЙ МАГНИТНОЙ ИНДУКЦИИ - определяется по правилу буравчика или по правилу правой руки.

Правило буравчика (в основном для прямого проводника с током):

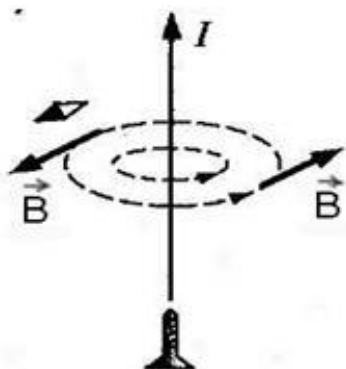

Если направление поступательного движения буравчика совпадает с направлением тока в проводнике, то направление вращения ручки буравчика совпадает с направлением линий магнитного поля тока.

Правило правой руки (в основном для определения направления магнитных линий внутри соленоида):

Если обхватить соленоид ладонью правой руки так, чтобы четыре пальца были направлены вдоль тока в витках, то отставленный большой палец покажет направление линий магнитного поля внутри соленоида.

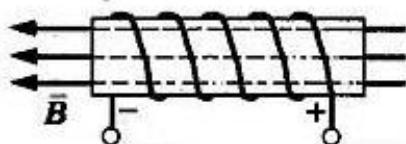

Существуют другие возможные варианты применения правил буравчика и правой руки.

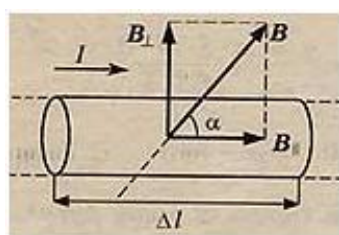

$$F_{\Delta} = I \cdot B \cdot \Delta l \sin \alpha.$$

СИЛА АМПЕРА - это сила, с которой магнитное поле действует на проводник с током.

Модуль силы Ампера равен произведению силы тока в проводнике на модуль вектора магнитной индукции, длину проводника и синус угла между вектором магнитной индукции и направлением тока в проводнике.

Сила Ампера максимальна, если вектор магнитной индукции перпендикулярен провод-

нику.

Если вектор магнитной индукции параллелен проводнику, то магнитное поле не оказывает никакого действия на проводник с током, т.е. сила Ампера равна нулю.

Направление силы Ампера определяется по **правилу левой руки**:

Если левую руку расположить так, чтобы перпендикулярная проводнику составляющая вектора магнитной индукции входила в ладонь, а 4 вытянутых пальца были направлены по направлению тока, то отогнутый на 90 градусов большой палец покажет направление силы, действующий на проводник с током.

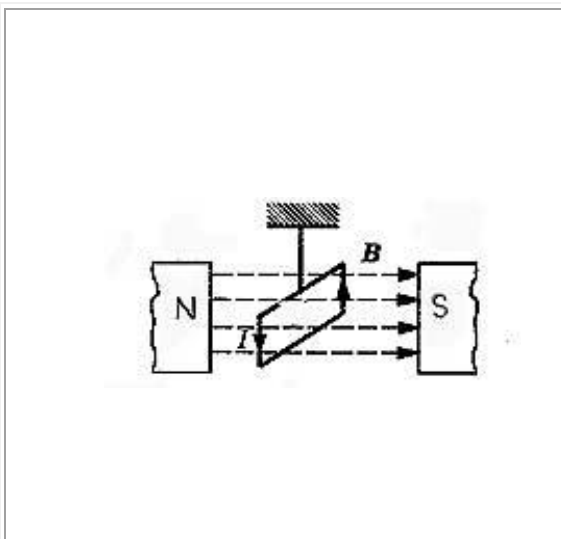

ДЕЙСТВИЕ МАГНИТНОГО ПОЛЯ НА РАМКУ С ТОКОМ

Однородное магнитное поле ориентирует рамку (т.е. создается вращающий момент, и рамка поворачивается в положение, когда вектор магнитной индукции перпендикулярен плоскости рамки).

Неоднородное магнитное поле ориентирует + притягивает или отталкивает рамку с током.

Так, в магнитном поле прямого проводника с током (оно неоднородно) рамка с током ориентируется вдоль радиуса магнитной линии и притягивается или отталкивается от прямого проводника с током в зависимости от направления токов.

Направление силы Кориолиса на вращающейся Земле. Центробежная сила, действующая на тело массы m , по модулю равна $F_{\text{пр}} = mb^2r$, где $b = \text{омега--}$

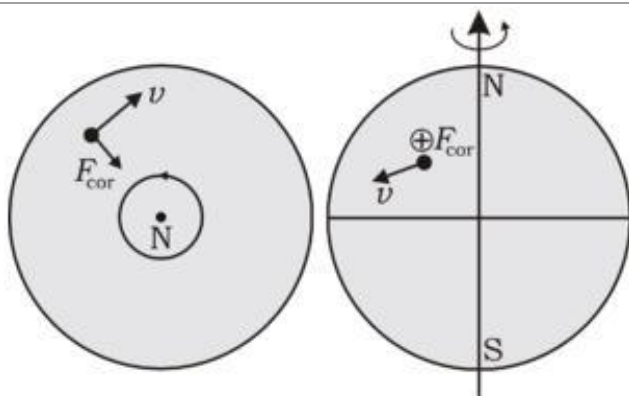

угловая скорость вращения и r -- расстояние от оси вращения. Вектор этой силы лежит в плоскости оси вращения и направлен перпендикулярно от неё. Величина [силы Кориолиса](#), действующей на частицу, движущуюся со скоростью v относительно данной вращающейся системы отсчета, определяется выражением

$$F_{\text{cor}} = 2m v \omega \sin \alpha,$$

где альфа -- угол между векторами скорости частицы и угловой скорости системы отсчета. Вектор этой силы направлен перпендикулярно обоим векторам и вправо от скорости тела (определяется по [правилу буравчика](#)).

Эффекты силы Кориолиса: лабораторные эксперименты

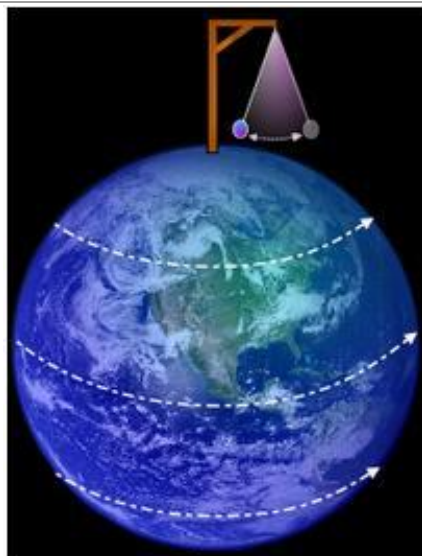

Маятник Фуко на северном полюсе. Ось вращения Земли лежит в плоскости колебаний маятника.

[Маятник Фуко](#). Эксперимент, наглядно демонстрирующий вращение Земли, поставил в 1851 году французский физик [Леон Фуко](#). Его смысл заключается в том, что плоскость колебаний [математического маятника](#) неизменна относительно инерциальной системы отсчета, в

данном случае относительно неподвижных звезд. Таким образом, в системе отсчета, связанной с Землей, плоскость колебаний маятника должна поворачиваться. С точки зрения неинерциальной системы отсчета, связанной с Землей, плоскость колебаний маятника Фуко поворачивается под действием силы Кориолиса.

Наиболее отчетливо этот эффект должен быть выражен на полюсах, где период полного поворота плоскости маятника равен периоду вращения Земли вокруг оси (звёздным суткам). В общем случае, период обратно пропорционален синусу географической широты, на экваторе плоскость колебаний маятника неизменна.

В настоящее время [маятник Фуко](#) с успехом демонстрируется в ряде научных музеев и планетариев, в частности, в планетарии [Санкт-Петербурга](#), планетарии Волгограда.

Существует ряд других опытов с маятниками, используемых для доказательства вращения Земли. Например, в опыте Браве (1851 г.) использовался [конический маятник](#). Вращение Земли доказывалось тем, что периоды колебаний по и против часовой стрелки различались, поскольку сила Кориолиса в этих двух случаях имела разный знак. В 1853 г. [Гаусс](#) предложил использовать не математический маятник, как у [Фуко](#), а [физический](#), что позволило бы уменьшить размеры экспериментальной установки и увеличить точность эксперимента. Эту идею реализовал [Камерлинг-Оннес](#) в 1879 г.

Гироскоп - вращающееся тело со значительным моментом инерции сохраняет момент импульса, если нет сильных возмущений. Фуко, которому надоело объяснять, что происходит с маятником Фуко не на полюсе, разработал другую демонстрацию: подвешенный гироскоп сохранял ориентацию, а значит медленно поворачивался относительно наблюдателя.

Отклонение снарядов при орудийной стрельбе. Другим наблюдаемым проявлением силы Кориолиса является отклонение траекторий снарядов (в северном полушарии вправо, в южном -- влево), выстреливаемых в горизонтальном направлении. С точки зрения инерциальной системы отсчета, для снарядов, выстреливаемых вдоль [меридиана](#), это связано с зависимостью линейной скорости вращения Земли от географической широты: при движении от экватора к полюсу снаряд сохраняет горизонтальную компоненту скорости неизменной, в то время как линейная скорость вращения точек земной поверхности уменьшается, что приводит к смещению снаряда от меридиана в сторону вращения Земли. Если выстрел был произведен параллельно экватору, то смещение снаряда от параллели связано с тем, что траектория снаряда лежит в одной плоскости с центром Земли, в то время как точки земной поверхности движутся в плоскости, перпендикулярной оси вращения Земли.

Отклонение свободно падающих тел от вертикали. Если скорость движения тела имеет большую вертикальную составляющую, сила Кориолиса направлена к востоку, что приводит к соответствующему отклонению траектории тела, свободно падающего (без начальной скорости) с высокой башни. При рассмотрении в инерциальной системе отсчета эффект объясняется тем, что вершина башни относительно центра Земли движется быстрее, чем основание, благодаря чему траектория тела оказывается узкой параболой и тело слегка опережает основание башни.

Этот эффект был предсказан [Ньютоном](#) в 1679 г. Ввиду сложности проведения соответствующих экспериментов эффект удалось подтвердить только в конце XVIII -- первой половине XIX века (Гульельмини, 1791; Бенценберг, 1802; Райх, 1831).

Австрийский астроном [Иоганн Хаген](#) (1902 г.) осуществил эксперимент, являющийся модификацией этого опыта, где вместо свободно падающих грузов использовалась [машина Атвуда](#). Это позволило снизить ускорение падения, что привело к уменьшению размеров экспериментальной установки и повышению точности измерений.

Эффект Этвёша. Ни низких широтах сила Кориолиса при движении по земной поверхности направлена в вертикальном направлении и её действие приводит к увеличению или уменьшению ускорения свободного падения, в зависимости от того, движется ли тело на запад или восток. Этот эффект назван [эффектом Этвёша](#) в честь венгерского физика [Роланда Этвёша](#), экспериментально обнаружившего его в начале XX века.

Опыты, использующие закон сохранения момент импуль-

са. Некоторые эксперименты основаны на [законе сохранения момента импульса](#): в инерциальной системе отсчёта величина момента импульса (равная произведению [момента инерции](#) на угловую скорость вращения) под действием внутренних сил не меняется. Если в некоторый начальный момент времени установка неподвижна относительно Земли, то скорость её вращения относительно инерциальной системы отсчета равна угловой скорости вращения Земли. Если изменить момент инерции системы, то должна измениться угловая скорость её вращения, то есть начнётся вращение относительно Земли. В неинерциальной системе отсчёта, связанной с Землёй, вращение возникает в результате действия силы Кориолиса. Эта идея была предложена французским учёным [Луи Пуансо](#) в 1851 г.

Первый такой эксперимент был поставлен [Хагеном](#) в 1910 г.: два груза на гладкой перекладине были установлены неподвижно относительно поверхности Земли. Затем расстояние между грузами было уменьшено. В результате установка пришла во вращение. Ещё более наглядный опыт поставил немецкий учёный [Ханс Букка](#) (Hans Buecka) в 1949 г. Стержень длиной примерно 1,5 метра был установлен перпендикулярно прямоугольной рамке. Первоначально стержень был горизонтален, установка была неподвижной относительно Земли. Затем стержень был приведен в вертикальное положение, что привело к изменению момента инерции установке примерно в 10^4 раз и её быстрому вращению с угловой скоростью, в 10^4 раз превышающей скорость вращения Земли.

Воронка в ванне. Поскольку сила Кориолиса очень слаба, она оказывает пренебрежимо малое влияние на направление закручивания воды при сливе в раковине или ванне, поэтому в общем случае направление вращения в воронке не связано с вращением Земли. Однако в тщательно контролируемых экспериментах можно отделить действие силы Кориолиса от других факторов: **в северном полушарии воронка будет закручена против часовой стрелки, в южном -- наоборот (всё наоборот).**

Эффекты силы Кориолиса: явления в окружающей природе

Закон Бэра. Как впервые отметил петербургский академик [Карл Бэр](#) в 1857 году, реки размывают в северном полушарии правый берег (в южном полушарии -- левый), который вследствие этого оказывается более крутым ([закон Бэра](#)). Объяснение эффекта аналогично объяснению отклонения снарядов при стрельбе в горизонтальном направлении: под действием силы Кориолиса вода сильнее ударяется в правый берег, что приводит к его размыву, и, наоборот, отступает от левого берега.



Циклон над юго-восточным побережьем Исландии (вид из космоса).

Ветры: пассаты, циклоны, антициклоны. С наличием силы Кориолиса, направленной в северном полушарии вправо и в южном влево, связаны также атмосферные явления: пассаты, циклоны и антициклоны.

Явление [пассатов](#) вызывается неодинаковостью нагрева нижних слоёв земной атмосферы в приэкваториальной полосе и в средних широтах, приводящему к течению воздуха вдоль меридиана на юг или север в северном и южном полушариях, соответственно. Действие силы Кориолиса приводит к отклонению потоков воздуха: в северном полушарии -- в сторону северо-востока (северо-восточный пассат), в южном полушарии -- на юго-восток (юго-восточный пассат).

[Циклоном](#) называется атмосферный вихрь с пониженным давлением воздуха в центре. Массы воздуха, стремясь к центру циклона, под действием силы Кориолиса закручиваются против часовой стрелки в северном полушарии и по часовой стрелке в южном. Аналогично, в [антициклоне](#), где в центре имеется максимум давления, наличие силы Кориолиса приводит к вихревому движению по часовой стрелке в северном полушарии и против часовой стрелки в южном. В стационарном состоянии направление движения ветра в циклоне или антициклоне таково, что сила Кориолиса уравнивает градиент давления между центром и периферией вихря ([геострофический ветер](#)).

Оптические эксперименты

В основе ряда опытов, демонстрирующих вращение Земли, используется [эффект Саньяка](#): если кольцевой [интерферометр](#) совершает вращательное движение, то вследствие релятивистских эффектов полосы смещаются на угол

$$\Delta\phi = \frac{8\pi A}{\lambda c} \omega$$

где A -- площадь кольца, c -- скорость света, ω -- угловая скорость вращения. Для демонстрации вращения Земли этот эффект был использован американским физиком [Майкельсоном](#) в серии экспериментов, поставленных в 1923--1925 гг. В современных экспериментах, использующих эффект Саньяка, вращение Земли необходимо учитывать для калибровки кольцевых интерферометров.

Правило буравчика в жизни дельфинов



Шведский исследователь Пол Менджер обнаружил, что **в северном полушарии дельфины в полудреме лениво плавают кругами против часовой стрелки, а в южном - наоборот, по часовой стрелке**. Менджер полагает, что дело не в анатомии животных, а, как он говорит, в "глобальных силах". Хотя некоторые эксперты и специалисты относятся к выводу Менджера со скепсисом и даже насмешкой, сам исследователь думает, что такой глобальной силой может быть, к примеру, сила Кориолиса (явление инерции во вращающейся системе отсчета).

Однако маловероятно, что дельфины способны ощущать эту силу в таком незначительном масштабе, - пишет MIGNews. По другой версии Менджера, дело в том, что животные плавают одним направлением, чтобы держаться группой во время относительной уязвимости в часы полусна. "Когда дельфины бодрствуют, они используют свист, чтобы держаться вместе, - объясняет ученый. - Но во время сна они не хотят шуметь, потому что бояться привлечь внимание".

Но Менджер не знает, почему выбор направления изменяется в свя-

зи с полушарием: "Это выше моих сил", - признает исследователь.

Мнение дилетанта

Итак, имеем сборку:

1. Сила Кориолиса -- одна из сил инерции, существующая в неинерциальной системе отсчёта из-за вращения и законов инерции, проявляющаяся при движении в направлении под углом к оси вращения.

2. В северном полушарии все движущиеся тела (течения) отклоняются вправо.

3. В южном полушарии все движущиеся тела отклоняются влево

4. Правило буравчика.

5. **МАГНИТНОЕ ПОЛЕ** - это особый вид материи, посредством которой осуществляется взаимодействие между движущимися электрически заряженными частицами.

6. **МАГНИТНАЯ ИНДУКЦИЯ** - это силовая характеристика магнитного поля.

7. **НАПРАВЛЕНИЕ ЛИНИЙ МАГНИТНОЙ ИНДУКЦИИ** - определяется по правилу буравчика или по правилу правой руки.

8. Маятник Фуко.

9. Отклонение свободно падающих тел от вертикали.

10. Воронка в ванне

11. Эффект правого берега.

12. Дельфины.

На экваторе провели эксперимент с водой. Севернее экватора при сливе вода вращалась по часовой стрелке, южнее экватора - против часовой стрелки. То, что правый берег выше левого - это вода затаскивает скальную породу наверх.

Сила Кориолиса никакого отношения к вращению Земли не имеет!

Подробное описание трубок связи со спутниками, Луной и Солнцем приведены в монографии "Холодный ядерный синтез".

Там же эффекты, возникающие при снижении потенциалов от-

дельных частот в трубках связи.

С 2007 года наблюдались эффекты:

- Вращение воды при сливе как по часовой, так и против часовой стрелок, иногда слив производился без вращения.
- Дельфины выбрасывались на берег.
- Отсутствовала трансформация тока (на входе всё есть, на выходе ничего нет).
- При трансформации выходная мощность значительно превосходила входную.
- Сгорание трансформаторных подстанций.
- Сбои систем связи.
- Не работало правило буравчика при магнитной индукции.
- Пропал Гольфстрим.

Планируется:

- Останов океанских течений.
- Останов рек, впадающих в Чёрное море.
- Останов рек, впадающих в Аральское море.
- Останов Енисея.
- Ликвидация трубок связи приведёт к смещению спутников планет на круговые орбиты вокруг Солнца, радиус орбит будет меньше радиуса орбиты Меркурия.
- Снятие трубки связи с Солнцем - гашение короны.
- Снятие трубки связи с Луной - ликвидация размножения "золотого миллиарда" и "золотого миллиона", при этом Луна "отъезжает" от Земли на 1200000 км.

Сколково - мечты и реальность.

Афёры бывают разные. Одни - на уровне Мавроди, другие - обычно показывают пальцем в небо.

"К 1980 году Советский народ будет жить при коммунизме". Список "Советского народа" прилагается.

"К 2000 году каждая семья будет иметь отдельную квартиру". Списков несколько.

Примерами крупных финансовых афер являются дефолт 1998 года и Сочи. Уже сейчас ясно, что на летнем курорте зимняя олимпиада не совсем уместна.

На том же уровне (смотри наверх) готовится следующая афера - Сколково. Согласно указаниям, в этом месте какие-то учёные (типа А.Дворковича) создадут новую силиконовую долину со своей таможней (будут проверять наличие мозга и размеры взяток). Под боком ученых появятся свои больницы, рестораны, магазины. Да и жить они будут в современных домах-кампусах.

Его строительство по планам займет от трех до семи лет. Финансовую отдачу от реализации этого проекта, как сообщил первый замглавы администрации президента Владислав Сурков, стоит ожидать через 10-15 лет. По оценкам экспертов, первоначальная отдача составит до 1 трлн. рублей.

В иннограде Сколково должны быть штаб-квартиры крупнейших компаний, а состав нового города должен быть интернациональным. Численность его жителей может составить 40 000 человек. Так как создаётся чудесная оффшорная зона, то на число "жителей" должна быть и потребительская корзина - все виды деликатесов, у каждого - автомашина "майбах" и прочее. Под научные приборы можно замаскировать как стиральные машины, так и суперлайнеры.

Всего в этом году на модернизационные проекты в бюджете заложено 10 миллиардов рублей, примерно половина этой суммы причитается на Сколково.

В 2011 году, прогнозирует он, расходы на создание иннограда и сколковские проекты могут составить 15 миллиардов рублей, на деятельность комиссии по модернизации - 10 миллиардов рублей.

Однако официальные лица сообщили, что выкупать участки под проект не потребуется - он будет построен на федеральных землях и займет около 400 га в непосредственной близости к бизнес-школе "Сколково", в районе пересечения 54-го км МКАД и Минского шоссе.

Гендиректор компании "Гео Девелопмент" Максим Лещев рассказал, что в районе Сколково большое количество земель принадлежит ВНИИ селекции и семеноводства овощных культур, а часть -- находится в ведении Академии наук.

Лещев отмечает, что земля там дорогая, гектар оценивается в \$1,5-3

млн в зависимости от близости к шоссе.

Рядом с будущей стройкой расположены земли колхоза "Матвеевское" (около 2 тыс. га), существенная часть из которых принадлежит компании "Миллхаус" Романа Абрамовича. Имеется информация, что их земли под проект не попадают, но находятся рядом (теперь надо выкупать у Абрамовича). Есть мнение, что идея Сколково возникла у Абрамовича.

Все 40000 жителей Сколково должны заниматься:

- биомедициной,
- энергетикой,
- ядерными технологиями,
- информационными технологиями,
- телекоммуникацией.

Можно, конечно, добавить ещё пару тысяч проектов (если не справятся с вышеперечисленными).

Итак, идея хорошая, можно нашивать дополнительные карманы - финансы уже озвучены, а как правильно их украсть, проблем не возникнет (Кудрин и Чубайс помогут). Интересен состав управления:

Попечительский совет фонда "Сколково" возглавил президент России Дмитрий Медведев.

Члены Попечительского совета:

- Иван Бортник, председатель Наблюдательного совета Фонда содействия развитию малых предприятий в научно-технической сфере;
- Аркадий Дворкович, помощник президента РФ;
- Владимир Дмитриев, председатель госкорпорации "Банк развития и внешнеэкономической деятельности" (Внешэкономбанк);
- Алексей Кудрин, заместитель председателя правительства - министр финансов РФ;
- Эльвира Набиуллина, министр экономического развития РФ;
- Юрий Осипов, президент Российской академии наук (РАН);
- Сергей Собянин, заместитель председателя правительства РФ;
- Владислав Сурков, первый заместитель руководителя администрации президента РФ;
- Андрей Фурсенко, министр образования и науки РФ.

Президент фонда - Виктор Вексельберг.

Совет фонда "Сколково" возглавили два сопредседателя:

- Крейг Барретт, экс-руководитель корпорации Intel;
 - Виктор Вексельберг, глава Наблюдательного комитета Группы компаний "Ренова", президент фонда "Сколково".
- Члены Совета Фонда "Сколково":
- Вагит Алекперов, президент ОАО "ЛУКОЙЛ";
 - Анатолий Александров, ректор МГТУ им. Н.Э. Баумана;
 - Эско Ахо, исполнительный вице-президент компании Nokia;
 - Мартин Буиг, совладелец французской промышленной группы Bouygues;
 - Александр Галицкий, управляющий партнер компании Almaz Capital Partners;
 - Михаил Ковальчук, директор Российского научного центра "Курчатовский институт";
 - Питер Лёшер, президент и председатель правления компании Siemens AG;
 - Владимир Рашевский, генеральный директор, председатель правления ОАО "Сибирская угольная энергетическая компания" (СУЭК);
 - Ратан Тата, председатель компании Tata Sons;
 - Джон Чамберс, председатель, главный исполнительный директор компании Cisco Systems Inc;
 - Анатолий Чубайс, генеральный директор государственной корпорации "Российская корпорация нанотехнологий" ("Роснано");
 - Эрик Шмидт, председатель совета директоров и главный исполнительный директор компании Google.

В соответствии с Уставом Совет фонда - высший орган управления, Попечительский совет фонда - надзорный орган.

Кроме того, в системе управления создан специальный экспертный орган -

Консультативный научный совет фонда

Сопредседатели научного совета:

- лауреат Нобелевской премии Жорес Алферов;
- лауреат Нобелевской премии Роджер Дэвид Корнберг.

Итак, вооружившись лошадиной грамотой, вся вышеперечисленная команда бросится копировать силиконовую долину и заодно создавать "то, чего не может быть" (Филатов). Путь в научной деятельности тернист, это не создание нового прибора для измерения скорости велосипеда, по дороге и камни попадаются - обойти их нельзя, а что-либо сломать себе - можно.

Какие же камни встретятся по дороге (из уже известных)?

1. По частотному регулированию Земной шар разделён на две части.

- Часть 1: 50-герцовая решётка атмосферы, содержащая более 35000 частот из диапазона 6 гц - 8.8 гц.

- Часть 2: 60-герцовая решётка атмосферы, более 72000 частот из диапазона 22 кгц - 128 гц.

Решётка 50-гц располагается $12400 > h > -4400$ м, 60 гц - то же самое. Решётки имеют различные плотности: в районе Калифорнии плотность потенциалов 60 гц не менее 122%, эта же решётка в Москве максимум 21%. Для 50 гц решётки наоборот - в Москве 100%, в Калифорнии не более 12%.

2. Обеспечение и поддержка частот.

Решётка атмосферы 50 гц - это исходная и с 0 года в решётку вводились новые частоты, обеспечивающие не только существование перспективного "золотого миллиарда", но и развитие техники. Контроль наличия частот и их плотности производят все Комплексы, по результатам контроля производится подкачка или снятие потенциалов.

Решётка атмосферы 60 гц была введена с 0 года, предназначена для жизнеобеспечения "золотого миллиона". Контроль решётки производит Комплекс "Калифорния", подкачку - Комплекс "Бермуды".

Передачу информации от Комплекса производит терминал (объект типа 520). В Калифорнии их несколько, в пределах 1000 м от центра силиконовой долины. В Москве ближайший объект - под Торговой палатой, но он не предназначен для передачи научной информации.

3. Где взять научные кадры?

Информация предоставляется только тем, кто имеет мозг с индексом 4xx.

Индекс 421 обеспечивает Комплекс Арарат (регион - малая Азия), база - Иерусалим.

Индекс 422 обеспечивает Комплекс Казбек (регион - средняя Азия), база - Самарканд.

Индекс 423 обеспечивает Комплекс Эльбрус (регион - Болгария,

Украина, Восточная Европа), базы - София, Белая церковь (Украина), Мневники (Москва).

Индекс 441 обеспечивает Комплекс Альпы 1 (регион - западная Европа), 8 баз.

Индекс 442 обеспечивает Комплекс Альпы 2 (регион - Германия, Прибалтика), базы - Гданьск, Рига, Выборг.

Индекс 461 обеспечивает Комплекс Калифорния через Кайлас.

Комплексы периодически сбрасывали информацию, по которой и шло развитие "научно-технического" прогресса.

Индексы 421, 422, 423, 441, 442 - это работа в структуре 50 гц решётки, индекс 461 и выше - в 60 гц.

Но на территории России 60 гц решётка имеет минимум потенциалов и мозг для работы в этой решётке отсутствует. Можно, конечно, пригласить японцев или китайцев - там иные структуры и свои Комплексы.

Для обеспечения выполнения поставленных задач нет мозга (кроме как у Дворковича и Чубайса).

С 2000 прекращена поставка информации всем структурам 4хх до завершения коррекции мозга и уничтожения всех, у кого структура мозга не соответствует Программе.

В своё время было указание В.В.Путина:"Науку в ВПК". Тогда всё, что осталось в - Сколково.

В приложении - статья Екатерины Кравченко по кадрам

4. Научная база.

Кроме лошадиной грамоты наука больше ничем не располагает.

- Неизвестна структура атома.
- Неизвестна структура живой клетки.
- Нет понятия о существовании неинерционной массы.
- Неизвестно, что такое гравитация.

Разработка технических устройств на базе современных знаний наукой не является!

Знания по некоторым направлениям будут даваться не ранее 2050 года (по "предсказаниям" Кларка).

По заключению компетентных лиц, проект "Силиконовая долина Сколково" является очередной финансовой афёрой и к науке отношения

не имеет.

Президент России Дмитрий Медведев считает необходимым не прямое копирование в Сколково американской Кремниевой долины, а создание условий для привлечения инновационных компаний на основе американского опыта (мозги не нужны).

Приложение.

Иностранные инвесторы раскритиковали идею российского правительства о создании иннограда в Сколково. У проекта нет главной базы -- ученых, считают они

Екатерина Кравченко Ведомости 25.03.2010

Инновационный центр в Сколково лишен решающего козыря, необходимого для успеха, -- научных умов, которые способны обеспечить прорыв, заявил Джек Барбанел из Strategic Investment Group, выступая на конференции Американской торговой палаты (АТП). Именно научный потенциал был фундаментом американских Кремниевой долины и Массачусетского технологического университета (МІТ), говорит он: "Базовое условие успеха инновационного центра -- лаборатория идей, которые потом можно конвертировать в доходы".

Инновационный центр и бизнес-школа ["Сколково"] должны быть разделены, считает и президент АТП Эндрю Соммерс: "В Сколково может получиться удачное сочетание системы образования и бизнеса, но с Кремниевой долиной это не имеет ничего общего". Близость "Сколково" - скорее имиджевый, психологический фактор, как очаг культуры, по духу близкий к новому проекту, говорил ранее первый замруководителя администрации президента Владислав Сурков. "Сколково" полностью поддерживает проект иннограда, но пока не знает, будет ли вовлечена в него, сообщил представитель школы.

В МІТ все идеи генерировал инженерный факультет, а не бизнес-школа, рассуждает Барбанел: "В Сколково находится школа МВА, но в мире нет ни одного примера центра инновационного прорыва, выросшего на почве МВА". Принцип Кремниевой долины также был другим, отмечает он: Стэнфордский университет (Калифорния) построил комплекс офисных зданий, которые сдавал в аренду высокотехнологичным компаниям. Вместе с правом на аренду они получили возможность напрямую общаться с исследователями, студентами и выпускниками Стэнфорда. Кремниевая долина начиналась с военного заказа объемом \$0,5 млрд в год, что позволяло профинансировать учебные заведения, вспоминает основатель компании АВВУУ Давид Ян. С тех пор инвестиции компаний в

Долину выросли до \$30 млрд, а госзаказ -- до \$4,5 млрд.

Сейчас прорабатывается создание управляющей компании, которая возьмет на себя бизнес-план и финансирование строительства иннограда, говорил "Ведомостям" сотрудник президентской администрации, объемы госфинансирования пока не определены. Российскую часть этой структуры возглавит основной владелец "Реновы" Виктор Вексельберг. Вопрос финансирования иннограда президентская комиссия по модернизации рассмотрит в апреле.

Логичнее использовать научную базу Зеленограда или Долгопрудного, уверен управляющий партнер Almaz Capital Александр Галицкий. В России один институт такого ранга, как MIT, -- МФТИ, отмечает Ян. Шансы на реализацию идеи иннограда мирового уровня в Сколково он оценивает в 5%.

Выбор Сколково -- не очень удачный вариант, признает чиновник аппарата правительства: "Там нет научной базы, а вырастить ее практически невозможно". Об этом же говорит и сотрудник Минобрнауки. "Формировать научную базу в чистом поле легче, чем сражаться с закостневшей средой", -- не согласен чиновник Белого дома.

"Опыт МФТИ показывает: иногда с нуля сделать такой университет проще, чем бороться с закостелеными формами классической науки", -- допускает Ян. Но ключевой фактор успеха -- наличие высокоинтеллектуального контингента студентов, выпускников и инженеров, категоричен он, это поможет привлечь и лучшие умы из других стран.

Создать на пустом месте интеллектуальную кузницу практически невозможно, полагает Галицкий: "Нужна именно университетская, а не бизнес-среда". В России большой научный потенциал, но трудно предположить, что ученые быстро переедут в Сколково, считает Барбанел. Бизнес-атмосфера Сколково может погубить идею иннограда, думает работавший в Стэнфорде Алексей Тихонов: "Имидж и деньги вторичны для MIT и Кремниевой долины". Бизнес-школа для инновационного центра - отрицательная среда, убежден он.

СМЕНА ПОЛЮСОВ И ВЕЛИКИЙ ВСЕЛЕНСКИЙ ЭКСПЕРИМЕНТ

(Автор неизвестен)

Доклад на международной конференции "Народная медицина России - Прошлое. Настоящее. Будущее", г. Москва, 2000 год.

/Мнение дилетанта от медицины отмечено/

Ученые всего мира знают о предстоящей смене полюсов планеты Земля. Впервые это было предсказано японскими учеными 16 лет назад. Ещё ранее 13 октября 1917г. было явление Пресвятой Богородицы трем пастушкам в городе Фатима (Португалия) с посланием, имеющим огромное значение для будущего всего Человеческого Рода. Это послание содержало информацию о смене полюсов и, планетарной катастрофе как "о конце Света", а также объяснение предстоящего "солнечного и лунного чуда" - появления на небе двух солнц, и двух лун (явление, которое будет наблюдаться при совмещении трехмерного пространства с четырехмерным). Фатимское послание было привезено в Рим, но Католическая церковь решила сохранить его в тайне (Ватикан).

/Комплекс Альпы 1 сообщил о начале формирования 461/

Магнитное поле Земли начало ослабевать около 2000 лет назад, резкое падение его напряженности было отмечено 500 лет назад, которое ускорило в последние 50 лет, а с 1994 года начались его мощные флуктуации. Южный магнитный полюс Земли смещался то на сотни, то на тысячи километров от своего стандартного местонахождения. Люди стали постоянно переживать эмоциональные взлёты и падения. В такие периоды необходимо всеми силами сохранить мир на планете. Участились авто-, авиа- и железнодорожные катастрофы. Магнитные карты уже никуда не годятся. Птицы, руководствуясь магнитными линиями Земли в своих перелетах, приземляются не там, где следует, а киты, тюлени и дельфины выбрасываются на берег.

/По мере ввода генотипов убиралась возможность их уничтожения/

Существует, так называемая, "частота Шумана" - это волна, исходящая от планеты ("сердцебиение" - ритм Земли) со специфической частотой 7,8 Герц. Она была настолько стабильной долгое время, что военные настраивали по ней свои приборы. Однако эта частота начала возрастать:

в 1994 году - 8,6- Герц, в 1999 году - 11,2, а в конце 2000 года - около 12 Герц.

/Такой частоты нет. Это - группа частот, где резонансный контур перестраивается, не изменяя группу. Пределы перестройки: 3.24 - 21.8. Сейчас достигнуто значение 21.8.

Достаточно дать небольшой толчок, чтобы ось Земли сначала "прыгнула" на значение $> 3^\circ$

и при этом - сброс резонанса контура до 3.24. Но эта частота соответствует наклону оси

-26° , и в течение 3 - 4 дней это и произойдет. От самой Земли эта перестройка не зависит.

Толчок - это серия землетрясений (6 штук в один день) по 12 баллов (наверху будет 8.8 - 9 баллов). Места землетрясений известны, время тоже. /

Предполагается, что когда "частота Шумана" достигнет 12 Герц, произойдет смена полюсов. Когда смещение полюсов планеты приближается и происходит ярко выраженная флуктуация электромагнитного поля, наблюдается устойчивая эмоциональная нестабильность в поведении населения.

/Электромагнитное поле Земли (октавы DI- атомных структур: 11 - 512) будет поддерживать только тех, кто был до захвата Земли. Все остальные в течение 12 лет исчезнут. /

Смена полюсов на нашей планете происходит примерно каждые 13 000 лет, что приводит к глобальной планетарной катастрофе и потере Сознания у живых существ (стиранию памяти). Это связано с циклом прецессии равноденствий, период которого составляет около 26 000 лет (более точно 25 920 лет). После прохождения точек максимального приближения и максимального удаления Солнечной системы относительно центра нашей Галактики, что соответствует полупериоду этого цикла, на Земле как раз и происходит смена полюсов. За это время ось Земли описывает окружность по всем двенадцати созвездиям Знаков Зодиака (находясь в каждом из них приблизительно 2100 лет).

/Отношение к смене не имеет. Смену производит только Система Управления. /

Сейчас наша Галактика и планета Земля находится на стыке двух эпох. 11 августа. 1999 года произошло солнечное затмение ("Конец Света") и "Парад планет", заканчивается Эпоха жизни человечества Пятой Расы в

плотном физическом теле и начинается зарождение человечества Шестой Расы, которое будет иметь тонкоматериальные духовные тела. Это ознаменовано квантовым переходом нашей планеты, Галактики и Вселенной на новый квантовый уровень существования, а, вместе с ними, и всего Человечества, как их неотъемлемой части. Этот переход происходит каждые 5125 лет, когда наблюдается "Парад планет". При этом все планеты выстраиваются в одну линию, после чего они расходятся, и образуется туннель, по которому беспрепятственно проходит импульс поправки от Солнца к нашей Планете. За счет этого импульса и происходит квантовый переход, смена полюсов, изменение наклона осей вращения и других параметров всех планет Солнечной Системы.

/Из раздела "сказки о счастливом будущем"/.

Когда планета Земля достигает критической точки прецессии, в которой происходят изменения, всё начинает рушиться. Причина этого - магнитное поле нашей планеты, используемое нами для понимания самих себя. Это хранилище нашей памяти (информации). В этом смысле, мы подобны компьютерам. Нам нужно магнитное поле для обработки данных и их хранения, даже при временном отключении электропитания компьютера вся его оперативная память стирается, так как пропадает поддерживающее её электромагнитное поле.

/Забыли о главном: котлета будет исчезать по дороге от тарелки ко рту/.

Аналогично этому происходит и стирание памяти человека при смещении полюсов. 8 день полнолуния, а также днем раньше и днем позже, возрастает уровень преступности: убийства, изнасилования и грабежи становятся более частыми. Это вызвано тем, что Луна заставляет "пузыриться" магнитное поле Земли. Эти "пузыри" рвут энергетические связи и заставляют неуравновешенных и эмоциональных людей переступать грань дозволенного.

/Никто ничего больше переступать не будет - с Луной нет связи/.

Последняя смена полюсов произошла около 13 000 лет назад и привела к гибели, предшествующей нам цивилизации Атлантов. (Четвертой Расы). С научной точки зрения - это планетарная катастрофа, которая может быть скоротечной и ужасной по своим последствиям. Сильные её проявления начнутся при изменении полярности магнитных полюсов Земли, что приведет к смещению земной оси, перемещению материков,

наводнениям, извержениям вулканов, землетрясениям и резкому изменению климата.

/Надо сдвинуться ещё на 5000 лет назад/.

Накопившиеся за многие столетия льды в Гренландии, на Северном полюсе и в Антарктиде, обладая очень большой ' массой, могут сдвинуть земные платформы к экватору под действием центробежной и гравитационной сил.

/На картах Пири-Рейса Антарктида была без льда, и гравитационные силы отдельно не существуют/.

Когда же произойдет ближайшая смена полюсов? По данным из различных источников (контактёры, провидцы и т.п.) эта особая временная точка, предположительно, - декабрь 2012 года. Так, например, календарь древних Майя (удивительная точность которого поражает современных ученых) заканчивается 21 декабря 2012 года. Последняя запись в календаре: "Дальше времени нет". "И клялся Живущим во веки веков..., что времени уже не будет". "Откровение" Иоанна-Богослова также говорит об этом (гл. 10, стих 6). Здесь нет указания на дату, но отмечается этот особый феномен - отсутствие времени.

/Отсутствие времени - это отключение коллаидеров Земли, то есть отключение такта, при этом исчезает всё живое (кроме свежих гуманоидов, материализация которых и должна пройти > 2012 года, при этом будет включен коллаидер с тактом 1.24). Всем особам, приближенным к Мошиаху и дана эта информация. Цивилизация майя (призрак) имела управление Комплекса АНД и получила исходную информацию. /.

В настоящее время мы как раз и переживаем этот процесс смены полюсов, известный по многочисленным предсказаниям как "Апокалипсис", или "Конец Света". Процесс смены полюсов на нашей планете уже осуществляется, начиная с 2000 года, и продлится до декабря 2012 года. В 2013 году Земля окончательно войдет в созвездие Водолея.

/К сожалению, Водолея не будет. Смена оси - это смена направления движения. /

Известно, что наша Память связана и поддерживается электромагнитным полем Земли. При смене полюсов будет период в три дня, когда это поле полностью исчезнет. Из-за того, что память бывших жителей Атлантиды была стерта смещением полюсов (фактически все знания были потеряны), они вернулись в варварское состояние и были вынуждены об-

ратиться к своим инстинктам выживания, хотя до этого эта цивилизация была на очень высоком уровне развития (использовались летающие объекты с гравитационными двигателями, лазерные установки и др.). Прошло немало времени, прежде чем люди обрели способность к развитию.

В момент смены полюсов планеты Земля произойдет временное отключение электромагнитного поля планеты - переполюсовка и вследствие этого - разрушение с 1-ого по 7-ой уровней кристаллических решеток энергоинформационного поля Сознания Земли. Поскольку память человека и компьютеров существует за счет электромагнитного поля Земли, то в момент такой переполюсовки произойдет стирание памяти у человека (жизненный уровень человека со стертой памятью будет на уровне новорожденного ребёнка) и стирание программ компьютерного обеспечения и всей информации на носителях у всех компьютеров на Земле. Это представляет серьёзную проблему и угрозу для жизни землян из-за сбоя компьютеров, управляющих военными объектами и атомными электростанциями, что может привести к непредсказуемым последствиям. Переполюсовка приведет к смещению Северного и Южного полюсов на Экватор, что вызовет мгновенное таяние льдов Арктики и Антарктиды, и поднятие на 77 метров уровня Мирового океана (всемирный потоп), об этом предупреждал учёный, в телевизионной передаче "Неделя катастрофы". Такой потоп происходит регулярно каждые 5125 лет (достаточно вспомнить информацию из Библии о Ноевом Ковчеге). Сфинкс в Египте (его возраст по данным изотопного анализа 5,5 миллионов лет) имеет слоистую структуру, так как уже многократно заливался водой и находился на дне моря. В свое время ученые на Северном полюсе обнаружили мамонтовую лодку с зеленой травой в желудке, что свидетельствует о мгновенной смерти, произошедшей из-за смены полюсов. Отсюда становится ясной и причина вымирания ® динозавров - мгновенная экологическая катастрофа. Сейчас не произойдет планетарной катастрофы и Всемирного потопа.

/Из сказок. Даты не обсуждаются - бред. /

Под воздействием приходящих Космических энергий у всего живого на нашей планете будет происходить мутация (у человека - трансмутация). На Земле этот переход начался 11 августа 1999 года и продлится до 19 декабря 2012 года.

/Начало - 21 ноября 1995 года. Эффекты трансмутации: рост рогов, перевод в оптимальную шарообразную форму и прочее. /

Человечество достигло того периода, когда 1,5 миллиарда людей готовы совершить сдвиг своего Сознания в сторону четырехмерного пространства. Они полностью осознают, что так жить дальше нельзя, что необходимо перейти на более высокий уровень Сознания и Осознания. Сейчас многие стоят на перепутье: или развиваться дальше тупиковым технократическим путем, разрушить до конца планету и быть самими уничтоженными; или перейти на духовный уровень Осознания и развиваться дальше, не уничтожая, а оздоравливая и восстанавливая экологию Сознания и свою среду обитания.

/Золотой миллиард ждёт! /

Для перехода на новый уровень развития необходимо, чтобы на Земле находилось около 169 000 Хриstopодобных СущестB, которые будут оказывать настолько сильное влияние на остальных людей, что всё население нашей планеты обретёт более высокий уровень Сознания через единое планетарное поле Осознания всего Человечества (Вернадский называл это поле Ноосферой Земли). Жители исчезнувшей Атлантиды были представителями Четвертой Расы, мы являемся представителями Пятой Расы, эволюция которой заканчивается. После перехода в 2013 году на Земле в четвертом обертоне четырехмерного пространства будут только представители Шестой Расы.

/Перепись населения будет после 17 марта 2010 года. Раса 666 (шестая) будет подсчитана отдельно./

Переходу в четырёхмерное пространство способствуют высокочастотные излучения из Космоса, которые стали интенсивно возрастать с 2000 года. С этими излучениями Солнцу, Земле, другим планетам Солнечной Системы и нашей Галактике в целом, стали передаваться священные коды, необходимые для Духовного пробуждения и эволюционного скачка. Некоторые люди будут не способны переносить эти излучения и погибнут при переходе из-за своих низких вибраций, а духовные, физически здоровые (очищенные) люди перенесут такой переход свободно.

/Возрастание излучения из Космоса - это разрушение конуса движения к-структур.

Священные коды (какое кладбище лучше выбрать) будут поступать сразу после начала переписи./

На смену эпохе Реинкарнации, когда бессмертная душа переселялась из одного тела в другое, приходит эпоха Бессмертия. Цикл перевоплощений

заканчивается, и в результате Космической мутации тело человека, как и душа, станет бессмертным.

/Описано у Свифта (Путешествие Гулливера) - струльбруки./

Под Действием идущей из Космоса космической радиации озоновый слой вокруг Земли постепенно исчезает. Прямое воздействие космических лучей усиливается, поэтому у всего живого происходит мутация (перестройка). У человека происходит трансмутация физического, эмоционального, психического и других тел, которая сопровождается "непонятными" болезнями (недомоганиями), синдромом хронической усталости, новыми неизвестными болезнями, сопровождающимися повышением температуры (сгорание шлаков) и перестройкой всех систем организма.

/Вместе с конусом исчезает и защита Земли, построенная на к-структурах. Некоторые будут чувствовать лёгкое недомогание после исчезновения отдельных органов./

Трансмутация - сложный физиологический процесс, протекающий на уровне молекул, атомов и микролептонов (????) клетки. В человеческом организме произойдут такие изменения, которые приведут тело в новое состояние и позволят ему перейти на питание энергией Космоса (Энергобиоз) ((может быть энергобиогенезис?)). По мере этой перестройки организма потребность в пище будет постепенно уменьшаться, а затем совсем исчезнет. Это связано с тем, что все источники энергии на планете (пища, вода, воздух) экологически загрязнены и спасение Человечества будет заключаться в том, что люди постепенно отойдут от всего этого, и перейдут на энергетическое питание непосредственно из Космоса.

/Колбасу по ошибке завезли в другой Космос. В каких единицах надо производить оценку энергобиогенезиса? У лошади нет столько копыт./

Сначала на Земле будет проводиться Космическая мутация, после чего в клетки тела, успешно прошедшего мутацию; будет заложен код с программой вида человека Шестой Расы, которая придет на смену Пятой Расе. Активизации матрицы с программами Пятой Расы началась с 13 сентября 1999 года. Каждый из Вас может получить код и стать Человеком новой цивилизации - Шестой Расы. Для этого надо возвыситься духовно, то есть осознать себя частицей мироздания, получить Космическое Сознание. (так, наверное, представляется ими попытка восстановления гармонии с субстанцией состояния Всевышнего Разума, как первоначала)

/В Космосе ближайшая Система Управления - на комете Галлея, но там о расах ничего не известно./

В момент смены полюсов происходит Великий Переход. Сущностям низших миров (инфрамиры) даётся возможность подняться в более высокие миры, а Человеку до уровня Богочеловека. Задача каждого Разумного Человека помочь этим сущностям адаптироваться в этом пространстве (помочь им эволюционировать и обучить их соблюдать законы нового пространства). Именно поэтому мы наблюдаем этот переход в виде деградации населения на физическом плане. Сейчас встречаются люди, которые говорят: "Посадите меня в тюрьму, я ничего не умею делать, там меня будут кормить бесплатно". Сущности инфрамиров приносят элементы и атрибутику своего мира в наш физический мир (оборванные хиппи, панки, металлисты, эстрадные певцы низкого уровня, бомжи, нищие и т.п.). С ними в наш мир приходят: нежелание честно трудиться, воровство, насилие, страх, убийства, мода на татуировки, одежда с символикой смерти, ботинки в виде копыт чёрта и т.д. Если Разумный Человек не обучит их выполнять законы положительного пространства, то он сам может стать жертвой низших сущностей (деградировать).

/Забыли о членах партии единая россия - сидят не в тюрьме, а кормят бесплатно./

Если Человек научится создавать вокруг себя автономные многослойные торсионные защитные поля из Духовной биоплазмы Любви, Огня и Света, то он сможет защитить свою память от стирания и перейти на новую ступень эволюции в четырехмерное пространство. Однако при проявлении агрессивности, страхов и низменных желаний, Человек автоматически "проваливается" в трёхмерное пространство. Если защиты нет, то самое ценное - память Человека (будь он бизнесмен или академик) будет стерта, т.е. будет представлять собой "чистый лист бумаги", как память новорождённого ребенка, и даже еще хуже - будет стёрта интуитивная память прошлых жизней (реинкарнаций). На физическом плане такой человек будет пациентом психбольницы. Он забудет названия предметов, не сможет говорить, и ему надо будет заново всему учиться. Ясно, что такой индивид не будет представлять собой никакой пользы для общества. Сейчас уже появилось много людей, частично или даже полностью потерявших память (своеобразная эпидемия амнезии). Современная медицина не знает с чем это связано, не может объяснить эти явления и тем более вылечить пострадавших.

/Все носители торсионна от бизнесмена до академика (остальных за людей можно не считать) к медицине могут больше не обращаться, /

У каждого из нас ещё есть выбор:

1. Либо со стёртой памятью, в течение следующих 13 000 лет заново проходить эволюцию (с нуля набирать информацию), через множество реинкарнаций, опять к Человечеству Пятой Расы, представителями которой мы являемся.

2. Либо спасти нашу Планету, защитив её и себя, возвыситься духовно и перейти с уровня Души, на уровни Духа - на следующие эволюционные ступени Богочеловечества Шестой и Высших Рас.

К сожалению, времени уже нет, и каждый заслуживает той Судьбы, которая соответствует уровню его Сознания!

/Лучше 1 вариант, при варианте 2 придётся сражаться с Системой Управления Земли, но там нет 5 колонны./

Итак, сейчас наша Планета целенаправленно и стремительно приближается к важнейшему моменту своего Духовного Преображения. Этот процесс неразрывно связан с Духовным Просветлением Человечества и выходом его на новый уровень Космического Мышления. Сроки Духовного Преображения связаны с событиями Вселенского масштаба. Преображение не означает уничтожение и наш мир будет трансмутирован в реальность более тонких вибраций четырёхмерного пространства. Но, поскольку в нашей Вселенной действуют законы Свободы Воли и Свободы Выбора, то никто ничем не может помочь всем тем, кто предпочитает и дальше пребывать в иллюзии нашего трёхмерного мира, не уделяя внимания своему духовному совершенствованию. Остались считанные годы до окончания Квантового Перехода в декабре 2012 года, согласно Божественному Плану ускоренной эволюции землян. К этому моменту человек должен повысить частоту своих вибраций до 55-89 Гц, что будет соответствовать минимальному духовному уровню Буддхического плана, чтобы он смог безболезненно перейти в новое пространство Золотого Века. (???????)

/Махать с колокольни (мы не сеем и не пашем..) с такой частотой - это круто! План перехода с Мошиахом ещё не согласован./

Мы должны жить не только для себя, но и для других, творить добро и быть честными в помыслах своих. Нарботка духовного потенциала есть сейчас главная задача совершенствования - основной Принцип мироздания.

Сострадание к другим, любовь к ближнему - это всё, что нужно для собственного совершенства. Не стремитесь к богатству и роскоши, это нелепо в момент решения судьбы человечества. Наша заматериализованность является тормозом для развития духовности.

/Закон курятника не отменён./

В настоящее время мощные энергии всех видов поступают из Центра нашей Галактики и Вселенной и создают предпосылки для динамической нестабильности всех типов полей на планете Земля, как, впрочем, и во всей нашей Солнечной Системе. Создались критические ситуации, при которых преобразование Земли и Человечества может произойти в любой момент. То, что люди называют "Концом Света", уже началось и произойдёт гораздо быстрее, чем многие предполагают. - Физический материальный мир стремительно и неуклонно рушится, и вместе с ним затухает жизнь последней из земных цивилизаций, людей, обладающих физическими телами. На месте цивилизации людей-разрушителей, в преобразённой материи Земли, очень скоро начнёт развиваться цивилизация нового эволюционного уровня - Люди-Созидатели, Люди-Творцы. Все вы, живущие сейчас на этой планете, являетесь не только свидетелями этого исторического момента, но и прямыми его участниками. Пора осознать, что время, в которое все мы сейчас живём, - это и есть тот самый "Конец времён", а если выразаться точнее - конец времени, предвещающий мгновенный исход многих миллиардов Сознаний из пределов трёхмерной реальности и переход всех людей к существованию в четырёхмерном пространстве.

/4-мерное это 3 оси евклида + время, то есть "конец времён" - это переход в 3 мерное./

Если сейчас люди не смогут хотя бы частично уменьшить разрушительный смерч собственной деструктивной чувственно-мыслительной деятельности, то вся Земля будет поставлена в такие экстремальные энергетические условия, после выхода из которых, размеры и последствия пережитых нами катаклизмов уже просто некому будет оценивать. Неотвратимо надвигающаяся волна катаклизмов унесёт сразу несколько сотен миллионов человеческих жизней из Физического Плана Земли. Неизлечимые болезни и экологические загрязнения среды обитания, сопровождающие происходящие бедствия, унесут ещё более одного миллиарда людей. Около полутора миллиардов людей может быть уничтожено в многочисленных войнах с применением оружия массового поражения (химического, бактериологического и даже ядерного). Это наша бли-

жайшая перспектива, если мы не изменимся духовно и не перестанем уничтожать самих себя.

/Планы кровожадности пока не опубликованы/.

Карта Мира за считанные годы преобразится до неузнаваемости: многие государства исчезнут вовсе, другие же продолжат жалкое существование, превратившись в государства, ведущие смертельную борьбу за физическое выживание и всемирное господство. Огромные глобальные изменения затронут практически все уголки планеты, где на протяжении многих тысячелетий накопились многопластовые образования деструктивной энергии различного качества и уровня. Эти места - гноящиеся язвы на теле Земли. От Огненного Света Преображения не могут спасти ни деньги, ни власть, ни подземные бункеры, а только Духовность. В новый преобразённый мир невозможно будет проникнуть низкому Сознанию ни по каким-то договорам и контактам, ни за какую плату Некоторым невдомёк, что это и есть тот самый "Конец Света", которого они так опасались, и он уже настал.

/Вернёмся к старым картам, отряхнём от пыли./

Может быть, после получения этой информации многие активно начнут сотрудничать с Духовными центрами и Силами Доброй Воли, прекратят, наконец-то, свою бесполезную возню в попытке достичь материальных благ и обратят взор своих Сердец к Духовным Сферам, хотя, как правило, человек пренебрегает всякими предсказаниями и надеется на "авось". Но "программы уничтожения" в судьбах людей записаны и остаются ауре, если не работать на их нейтрализацию. Рано или поздно, они срабатывают. История помнит гибель "Титаника", которую предсказывал и пытался предотвратить один человек, которого объявили сумасшедшим и посадили в тюрьму.

/Нострадамус успел смыться./

Планетарная катастрофа может быть скоротечной и ужасной по своим последствиям. Она может начаться при изменении полярности магнитных полюсов Земли. Это приведет к перемещению материков, смещению земной оси, наводнениям, извержениям, землетрясениям и резкому изменению климата, что будет связано с неустойчивым положением Земли. Накопившиеся за многие столетия льды в Гренландии на Северном полюсе и в Антарктиде, обладая очень большой массой, могут сдвинуть земные платформы к Экватору под действием центробежной и гравитационной сил (уже получена информация, что растаял огромный слой

льда в океане вокруг Северного полюса и образовался настоящий пролив шириной 1,6, км). От этих катаклизмов нельзя будет спастись даже на равнинных областях планеты. При этом Москва может оказаться в Экваториальной части, и температура может кратковременно подняться выше 100 градусов по Цельсию. Еще одна опасность, подстерегающая Москву - это многочисленные карстовые пещеры в городской части, а также пустоты, образовавшиеся в результате откачки артезианских вод для нужд города (Москва буквально "плавает" посреди огромного подземного озера). При пессимистических прогнозах весь город целиком может провалиться в эти пещеры и пустоты.

/Лужков не позволит! /

Экономические и финансовые (кризис финансовой системы России 18 августа 1998 года), социальные, политические и другие структуры постепенно рушатся, так как они поддерживаются только людьми. Когда люди теряют над собой контроль, все вокруг начинает рассыпаться на части. Как правило, смещение полюсов и Сознания происходит одновременно. За 5-6 часов до момента смещения будут наблюдаться визуальные феномены. Трехмерное и четырехмерное пространства начнут взаимно проникать друг в друга и взаимодействовать. Трехмерное Сознание начнет постепенно отступать, и мы войдем на новый уровень Сознания. Когда кристаллическая решетка трехмерного пространства начнет разрушаться, исчезнут все объекты, созданные из искусственных материалов. Это одна из причин, по которой мы не можем найти следов предыдущих цивилизаций. Только вещи, сделанные из естественных материалов (камень, дерево и т.п.), находящиеся в резонансе с вибрациями Земли (например, Пирамиды или сооружения, типа Стоунхендж), могут уцелеть при смещении полюсов, что неоднократно уже и происходило. Они сохраняются даже тогда, когда все остальные объекты буквально сметаются с лица Земли. Когда синтетические объекты начнут исчезать, внезапно возникнут объекты четырехмерного пространства. Природа приобретет невиданные цвета и формы.

Приход новых космических энергий (квантовый скачок) вызовет не только смещение полюсов, но и разрушение старых структур кристаллических решёток Сознания (памяти) планеты Земля. Этот процесс усугубится атомными взрывами (например, во время испытаний атомного оружия), авариями на АЭС и идущими на планете психотронными и психическими войнами.

/Правило 1. В связи с возможностью сдвига полюсов нельзя есть гороховую кашу. /

Всё это приводит к ухудшению экологии Земли и дополнительным пробоям её кристаллической решётки во многих местах. В результате, как и во времена Атлантиды, открываются пространственно-временные уровни, из-за чего духи иных планов, которым не место на Земле, миллионным потоком хлынули в наш мир. Это сорвало все покровы защиты, и наша, планета превратилась в безумный мир. Достаточно проанализировать новости дня и передачу "Неделя катастроф" по телевизору. В Америке - торнадо и пожары. В Японии землетрясения, ураган и тайфун. В Китае и Приморском крае - наводнения. В Калининграде, Саратове - пожары. Аварии на АЭС (в Чернобыле, Японии, США и др.). Гибель атомных подводных лодок "Комсомолец" и "Курск". Терракты в Москве и др. городах России. А также криминализация общества на всей планете (международный терроризм) и т.д.

/Отчёт о проведённой работе партией единая россия./

И всё это усугубляется воздействием на нашу психику тысяч паникующих, вопящих сущностей из других пространств (в переводе на язык нашего измерения - бесов); наделённых способностями к телепатии и телекинезу, которые проносятся не только сквозь атмосферу планеты, а через сам мозг, тело, Душу и Дух жителей Земли. Вселяясь в тела землян, такие сущности вызывают деформацию сознания или тела человека, в соответствии со своим строением, что приводит к моральным и физическим уродствам. Не очень веселая картина, особенно, если учесть что человек начинает воспринимать видения, слышать посторонние голоса, что является следствием одержимости (подсадка астральных сущностей), и которые провоцируют его порой на самоубийство, сумасшествие или другие психические расстройства. Современная психиатрия не может на сегодняшний день объяснить эти явления.

Разрушение кристаллической решетки Сознания (памяти) Земли приводит к разрушению и стиранию памяти у людей.

/Не указаны места расположения кристаллов, а все астральные сущности прекрасно себя чувствуют в банках и в аппарате./

Так, 7 августа 2000 г. в телепередаче А. Невзорова было показано множество людей, выпавших из жизни, утративших память и непомнящих себя как личность. При проведении экспертизы, под гипнозом, была установлена полная потеря памяти (амнезия) в определенных отрезках времени. Америка потратила более 80 миллионов долларов на защиту компьютеров от стирания памяти ("компьютерный эффект ноль 2000 го-

да"), Россия - около 3 миллионов долларов. Опасения были не напрасными - этот эффект имел место. Так, 16 и 19 сентября 1999 г. в Москве по Ленинградскому шоссе "зависли" все домашние и банковские компьютеры. Исследования показали, что причинами этого были частично стертые программы загрузки этих компьютеров. Учителя и преподаватели многих школ и институтов, в этот момент, отметили у себя временные провалы памяти, несмотря на свою профессиональную подготовленность (знали свой предмет наизусть).

В местах разрывов кристаллической решетки Сознания Земли мы наблюдаем постоянно повторяющиеся аварии, разрыв нефте- и газопроводов; авиакатастрофы и другие бедствия.

/Не у всех заменили компьютеры, а защита бытовых компьютеров - это разложили по карманам (в Америке карманы больше)/.

В лексикон инспекторов дорожной службы прочно вошел термин "отрицательная геопатогенная зона"; как зона повышенной опасности, а за рубежом даже есть специальный дорожный знак, выставляемый в местах постоянно повторяющихся аварий.

/Гибдд обходится без знаков - появление не на своём месте - это уже "зона", которую надо объезжать рублём/.

При переходе из одного созвездия в другое соответственно уменьшается влияние первого и начинает доминировать второе.

/есть ещё таблица умножения/.

В настоящий момент мы переходим из созвездия Рыб в созвездие Водолея. Для человека это означает квантовый переход с уровня Человека (Пятой Расы, третьего измерения) на уровень Бого-Человека (Шестой Расы, четвертого измерения). Четвертое измерение характеризуется тем, что все наши мысли будут мгновенно материализовываться. Для человека, который не научился позитивно мыслить, это будет сущим адом (все его страхи и опасения станут реальностью). Поэтому сейчас особенно необходимы школы, обучающие позитивному мышлению и духовности.

/Подумал о том, что надо иметь на 500 карат, и через секунду уже лежит. После этого можно и о духовном подумать/.

Как только произойдёт падение напряженности магнитного поля, Земля как бы исчезнет для вас, и вы окажетесь в Великой Пустоте. Продолжительность этого "зависания" составит 3,5 дня. Затем жизнь вернётся, но на уровне четвертого обертона четырёхмерного пространства. Вы

окажетесь в совершенно новом мире, о существовании которого до этого вы и не догадывались, хотя раньше вы бывали там неоднократно (во сне, например). Но ваша память об этом обычно стиралась. Большинство людей произведёт такой переход на бессознательном уровне, т.е. через смерть и рождение. В этом случае вы станете подобны младенцу, не имеющему представление ни о самих вещах, ни об их цвете. Вступив в новый мир, вы вначале ничего не сможете понять, но там вас встретят два существа - мать и отец (ваши новые родители), которые, любят вас, и будут оберегать вас. После того, как вы вступите в четвертый обертон, вам потребуется около двух лет, чтобы вырасти и возмужать. После чего вы перейдёте в пятый обертон. При сознательном переходе в четырёхмерное пространство (в защитном поле Любви) люди сохраняют свои взрослые тела и память (знания и осознание себя). Там вы будете почти такими же, как и сейчас, но только совершенно обнажёнными. Одежда не попадёт в новый "мир вместе с вами (искусственные вещи пропадут). Здесь одежду вы можете моментально материализовать по памяти (одеться по вашему вкусу). Помните выражение: - "Что нам стоит дом построить, нарисуем, будем жить". Анатомическая структура вашего тела претерпит драматические изменения. Ваша атомарная масса преобразуется в энергию. Отдельные атомы будут разделены феноменальным расстоянием. В основном, ваше тело будет, состоять из энергии. Оно превратится в свет. Циолковский называл это состояние "Лунистым человечеством". В новом мире вы станете создавать свою "реальность собственными мыслеформами". Здесь, ваше питание будет энергетическим (энергобиоз), а любую желаемую еду вы можете. моментально материализовать.

/Орёл пока двуглавый. Где надо дорисовать маму? Кроме того, не надо ездить на Тверскую - насупил брови - и весь состав Тверской у тебя на кухне. Говорить с ними, конечно, надо только о спасении души./.

Необходимым условием пребывания в четвертом обертоне четырёхмерного пространства является Духовность, Любовь и соблюдение этики "не навреди", т.к. всё, чего вы боитесь и страшитесь, будет мгновенно материализовываться (змеи, пауки, мыши, скорпионы и т.п.). Вот почему необходимо думать о Мире, Любви, Красоте, Гармонии. Если страх, перейдёт за вами в четырёхмерное пространство, вы станете там творить свою реальность и мгновенно окажетесь лицом к лицу со своим неприкрытым ужасом в образе, например, убийцы, преследующего вас. Тогда у вас в руках мгновенно окажется оружие, из которого вы выстрелите в своего врага. Как только прозвучит выстрел, вы тут же "провалитесь" в

трехмерное пространство, т.к. вы будете представлять собой совокупность вибраций вашего сознания низкой частоты, соответствующей третьему обертому трёхмерного пространства (Принцип Подобия), в котором связь между причиной и следствием разделена во времени. Таким образом, человек своей жадностью, алчностью, яростью, гневом, агрессией, насилием, развратом, страхами, стрессами, переживаниями, депрессиями, осуждением, манией преследования, унынием и другими пороками будет отброшен обратно в трёхмерное пространство, где полностью потеряет память, превратится в пещерного человека и будет заново проходить свою эволюцию. Трёхмерное пространство - идеальное место для создания ограничений и выработки жертвенного сознания, которое развивается у неизбежной жертвы т.е. у человека, отказывающегося понять, что он сам творит свою реальность и считающего, что всё происходит с ним помимо его воли (человек своими, мыслями и поступками сам создаёт вокруг себя ад или рай). Таким образом, в четырёхмерном пространстве, качество мыслей будет играть первостепенное значение. Это и подразумевал Иисус Христос, говоря о чистоте мыслей, любви, единстве и заботе о ближних.

/Очень удобно - выстрелил и смылся, не найдут!/

Вы последние, люди Пятой Расы, кто воплощён на Земле в плотном физическом теле. Все дети, которые рождаются в настоящее время после 1 августа 1999 года, являются первыми представителями Человечества, которое будет жить в Шестой Расе. У них нам следует учиться. Они знают больше, чем мы, и будут помогать нам в процессе перехода. Своим воплощением вы обязаны судьбе, которая уготовила для вас лучшую участь. Ваше Счастье в ваших руках! У каждого живущего на планете есть шанс стать Человеком Новой Эры, обладателем сверхвозможностей, по сравнению с теми, которыми вы обладаете теперь. От каждого нужно лишь то, чтобы он поверил в суть происходящего, поверил в то, что он может стать Человеком Новой Эры. Новая Шестая Раса более совершенна. Гармоничное её развитие определено Создателем Вселенной. Время новой цивилизации наступило, ибо вы являетесь её началом. Новая цивилизация будет обживать просторы Земли и Вселенной. Вы сами сможете в этом убедиться, если захотите.

/Почитав текст, Система решила сразу перейти к 7 расе!/

Человечество Шестой Расы станет бессмертным, ячейки мозга будут открыты на 100% , в отличие от 3-4% в настоящее время. Опыт и знания прошлых жизней будут восстановлены. У вас изменится облик. Ваши

внешние черты будут сохранены, но о деталях каждый обретет то совершенство, о котором сейчас имеет отдалённое понятие. Новый Человек будет красив идеальной красотой. Все люди, которые пройдут трансмутацию, будут молодыми. Дети повзрослеют, а пожилые люди помолодеют до 20-30 лет. Рост Человека будет от 170 см-до 300 см. Тёмного цвета кожи не будет, она посветлеет. Волосы - прямые или кудрявые, как захотите. Цвет волос - от светлых до шатеновых. Глаза от голубых до зелёных. Чёрные и карие глаза посветлеют. Человеческий облик будет доведён до совершенства, и ваши возможности будут беспредельны.

У людей откроются необычные способности и таланты, которыми сейчас обладают лишь единицы. Каждый Человек Шестой Расы будет гениален. Главной действующей силой для Шестой Расы станет не техника, а энергия Разума, с помощью которой он будет управлять материей и изменять её. Человечество будет общаться, в основном, на языке, не знающем границ - на языке телепатии, хотя на самой Планете жители будут общаться на одном языке. Человечество получит выход в открытый Космос. Полем деятельности-Человечества станет вся Вселенная.

/Это всё есть у Юзвишина. Дети повзрослеют до таджикского варианта (старик в 3 года). В других описаниях дано, что волос не будет, и максимальный рост 150 см./

Обязательно сохранятся мужское и женское начала, ибо они вечны. Личные привязанности будут, но они поднимутся на другой уровень. Контакты на интимном плане сохранятся. У каждого Человека появится возможность обрести свою настоящую половину.

/С авиаметлой в наследство!/

СПИРАЛЬ АРХИМЕДА

Образование вихревых потоков, например, воздуха, а также направленное движение любых жидкостей и сыпучих материалов подчинено определенным законам.

Эти же законы используются и при исследовании свойств неинерционной массы. Рассмотрим

$$F = i^n * \gamma * \frac{E_1 E_2}{r^2}$$

закон Кулона:

Оператор i определяет знак формулы в зависимости от угла скольжения заряда. Заряд может быть только отрицательным, но при достижении заданного угла меняет знак на противоположный (не сам заряд становится положительным, а именно угол задает его знак). Это особенно важно при расчете направленного движения **неинерционной массы**, и не учет зависимости заряд - знак не позволяет создать даже модель управляемого процесса.

Число углов поворота заряда согласуется с мультипликативным соотношением для системы симметрии, или 108 (18 осей и 6 трансляций). Но это - только в комплексном пространстве.

Вводя функцию $y = \sin x$, осуществляем смену координат и получаем 36 - мультипликативное соотношение (12 осей и 3 трансляции) для кватерниона.

Ввод синусоидальной функции в системе полной симметрии есть скачок на угол $\pi/2$ с продолжением знаковой системы из предыдущего ряда. Однако сам ввод этой функции есть прямая зависимость от значения числа π и, как будет показано далее, не знание этого числа приводит к хаотическому распылению мощности потенциала, а не направленному действию. Случайное образование устойчивого вихря, даже для неинерционной массы, невозможно на период более 0.1 сек.

Следующий скачок начала координат производится по исчерпанию знакового ряда кватерниона - переход на октаву. Скачок - линейный, но его значение равно π , для октав получаем 8 (8 осей симметрии и 1 трансляция).

Таким образом, полная знаковая система - 152 знака - один тройной оборот вектора.

Первый знак комплексного выражения должен быть продолжением последовательности последнего знака октавы, иначе будет срыв по знаку и рассеивание потенциала.

Закон Кулона не рассматривался как закон для организации направленного вихревого процесса, и был перенесен на инерционные массы как основной закон "притяжения" инерционных масс. Учитывая, что потенциал - это не отвлеченная величина, а строго "привязанная" к соответствующей частоте, получим:

$$F = \sum_{j=1}^* i_j^* \gamma_j + \frac{E_1 E_2}{r^2}$$

Здесь j - количество частот для образования устойчивого вихря,

i - оператор знака для потенциалов заданной частоты,

r - радиус вихря,

E_1 - значение потенциала - образующего вихря,

E_2 - значение потенциала противодействия (среды формирования вихря),

γ_j - мощность ионного преобразования вихря.

Значение этой величины подробно описано в приложении к "Основам небесной механики".

Существуют аналогии по использованию значения γ_j , например, в металлургии - графике Fe - C. На этом графике отображены зависимости насыщения углеродом при различных температурах и давлениях процессов плавки. Аналогичный график и для γ_j - это график зависимости γ_j - E . Как видно из графика, есть и "мертвые" зоны, когда даже увеличение значения потенциала не приводит к изменению значения γ_j , то есть не будет захвата ионных структур.

Именно эти "мертвые" зоны и используют "объекты", не оставляющие следов в ионных структурах.

Вихрь - это не набор случайных частот. Все частоты должны быть согласованы с частотами внешней среды, и в первую очередь - с частотами решетки среды, в первую очередь - с радиационной решеткой. Кроме того, существует тактовая частота вихря - 71.45004500, и все частоты вихря укладываются в тактовой частоте. При последовательном изменении знака заряда (потенциала) важно, чтобы при последовательной смене: комплексное пространство - кватернион - октава - комплексное пространство - ... не была нарушена преемственность переводной функции, а это зависит уже от значений чисел ρ_i . Здесь и начинается самое сложное в понимании вихря.

Собственно, сам вихрь строится следующим образом:

1. Опорная поверхность вихря - это поверхность, образованная лимфой вихря, и имеющая 0 время формирования. Относительно этой поверхности рассчитывается направляющая спирали вихря, спираль оси (тактовая), а также ионная мощность вихря.

Опорная поверхность вихря отстает от геометрически правильного угла на значение, которое формирует значение

$\rho_i = 3.14960000_{10}$. Опорная поверхность вихря - это основание конуса, вершиной которого является основание вращающегося вектора.

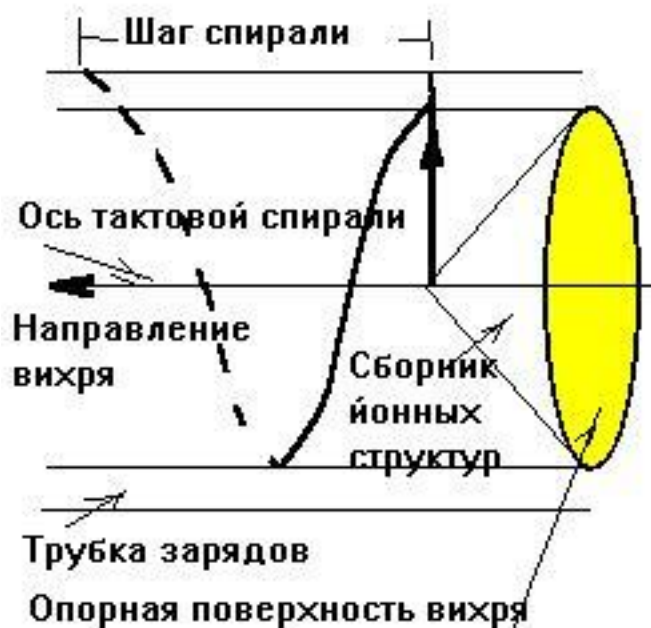

Значение числа ρ_i опорной поверхности вихря - не случайная величина. Так как вихрь - это конкретное силовое воздействие на среду, без восстановления ее, а также преобразование ионных структур. Частоты ионных структур могут совпасть с заданными в вихре, и тогда потенциалы этих частот используются опорной поверхностью для генерации дополнительной мощности. Размерность числа $\rho_i = \text{грамм} \cdot \text{см}$. Разложение числа: $2 \cdot 2 \cdot 2 \cdot 31 \cdot 127 \cdot 10^{-4}$, т.е. $1.24 \cdot 2.54 = 3.1496$.

Радиус спирали и размер "трубки" зависит от значений потенциалов. Значение числа ρ_i опорной поверхности для кватерниона = 3.6428, для октавы = 3.88.

Минимальное количество частот для образования трубки вихря равно 12 (без тактовой) и включение дополнительных частот - по 7.

*** Кстати, значение 2.54 - это дюйм, а 1.24 - скрупул. Это античная весовая единица. В Древнем Риме скрупул равнялся $\frac{1}{24}$ части унции или $\frac{1}{288}$ части либры (что соответствует 1,137 г). В скрупулах обычно определялся, например, вес римских серебряных монет (вес сестерция - 1 скрупул, вес денария - 4 скрупула и т. д.)

Скрупулом также называлась вышедшая из употребления аптечная единица измерения массы и объёма, равная 20 гранам или $\frac{1}{3}$ драхмы. Русский аптекарский скрупул равнялся 1,244 г, в английской системе мер 1 скрупул = 1,295 978 196 048 120 г.

Точное значение = 1,236068121691895435064459098444 (функция золотого сечения).

При этом максимальное допустимое количество частот в трубке равно 1174, из диапазона частот 53.5000000 с шагом 0.00001250. Вращение трубки и ее движение сопряжено со значением другого числа ρ_i .

Развитие вихря и его движение производится на Земле, но для ионных структур, образованных на Земле, уже рассчитано значение

r_i , и это же значение должно быть употреблено для вихря, иначе вместо вихря будет образована полусфера с эффектом "черной дыры", то есть с возрастанием значений гравитационных потенциалов.

Исходное значение (для формирования трубки вихря) числа $r_i = 6.00000000$.

При этом значении шаг внешней спирали вихря примерно равен радиусу вектору и точно сопряжен с опорной поверхностью.

Справочное пособие по лженауке

(не успеешь прихлопнуть одного автора, так ещё десяток вылезает)

Основателем лженауки является **Марк Твен**, и комиссия по борьбе с лженаукой, созданная в 1991 году, не учла исторический опыт работы журналистов.

Борьба Дон Кихота с ветряными мельницами - так можно представить себе положение комиссии по борьбе с лженаукой. Дон Кихот - это Кругляков Эдуард Павлович.

Все его публикации посвящены священному делу - избавить науку от шарлатанов.

Но как это сделать, если её поддерживает Государство в лице доморощенных академий, спецслужб, СМИ?

Все Акимовы, Гробовые, Голоды появились не на пустом месте.

А.Акимов работал с А.А.Деевым (автор Д - поля), утащил у Деева один из приборов, провёл его не без помощи соответствующих заинтересованных лиц через патентное ведомство - вставил в прибор фото, нажал кнопку - и ищи человека. Именно об этом использовании прибора говорил секретарь Догужиева в 1989 году. В то же время он достал из шкафа толстую папку, сообщил, что она **совершенно секретная** (нашёл в метро) и в ней - работы известного учёного в области металлургии. Где сейчас эта папка? Прибор побывал и на военной кафедре МВТУ (Пирумов), но известен факт - **ворованные изделия не всегда работают**. Далее - МИРЭА, где Д - поле превратилось в спинорное и, наконец - в торсионное. Деев не возмущался по поводу кражи, зная о том, что без него прибор работать не будет. Но у Акимова появились достаточно высокие покровители и жёлтая пресса. Остальное описано у Э.П.Круглякова. Ещё задолго до рас-

пада СССР Деев при заключении договоров ввёл пункт: "**оплата работ производится не зависимо от результата**". Именно использование этого пункта привело к безнаказанности не только А.Акимова, но всех последователей. Если бы использовать: "**не получил результат, верни деньги**", число мошенников значительно бы поубавилось.

Наука и лженаука работают в одном информационном поле. Тогда почему нельзя, используя академический потенциал, грамотно провести исследования и дать не отписку, а заключение вплоть до принятия мер? Это не значит, что надо всех "давить". Академики РАН физику знают лучше, чем доморощенные авторы, а получаемые эффекты сдавали бы не в СМИ, а в творческие коллективы, желательно из молодёжи, которые, возможно бы и заменили некоторые "шероховатости" современной науки при поддержке РАН.

Все доморощенные академии к науке никакого отношения не имеют.

Пример: в уставе РАЕН доктором наук может стать директор предприятия (то есть любого коммерческого ларька), а депутатам Госдумы предписано стать академиками и докторами.

Для этого в 1984 - 1991 годах Система Управления Земли произвела пуск нового мозга (не удачно).

Вместо перевода на иную научную базу получили **бандитско-коммерческую** систему, напичканную колдунами.

Кстати, дар у колдунов (экстрасенсов) почему-то пропал с 1995 года, но к этому времени Казначеев, Грабовой, Рогозин и прочие уже обосновались в тёплых местах.

Ошмётки вводимых новых знаний, которые легли на используемую в науке "лошадиную грамоту", и привели к всплеску "открытий" и появлению выдающихся личностей. Отсюда - и новый лексикон, и самоуверенность, и размножение академий.

Не было главного - Система не предоставила на общее пользование физику атома и построение мироздания. Кроме того, не решилась давать иную инструментальную базу - математику, так как бросились бы создавать новую бомбу.

Несколько слов по "работам".

1. А.Акимов.

В таблице Менделеева нет неинерционной (не материальной) массы. Пример - шаровая молния, состоит

из сотен тысяч частот с наличием гравитационных частот по плотности потенциала меньше 1%.

Объяснить эффекты "торсионного поля" без знания свойств неинерционной массы невозможно.

Несмотря на просьбы "некоторых" товарищей, от всех контактов с Акимовым я отказался, учитывая его

Нечистоплотность.

2. Голод. Пирамиды.

Басня Крылова "обезьяна и очки". На Земле имеются зоны Хартмана, Кюри, Рентгена (даны по смыслу

частот, а не по авторам). Через эти зоны (точки) автоматы Систем Управления производят подкачку

решётки атмосферы. Ни о каких лечебных свойствах речи идти не может. Если в точку Хартмана

поставить пирамиду (точку можно найти рамкой), то эта пирамида будет локально усиливать те

потенциалы частот, которые выбрасываются через точку. Для точек Хартмана - это частоты к-структур

16 - 64 октав. Если у человека отдельные органы имеют повышенные потенциалы частот, то нахождение

его в пирамиде приведёт к формированию раковых клеток, если пониженные - то только к

незначительному росту самочувствия, но ни в коем случае - не к лечению.

Прежде чем ставить пирамиду, необходимо знать не только частотный баланс точки (на 99% частот нет

и не может быть приборов), но и время, а также последовательность. То же относится к лекарствам,

воде, продуктам, помещённым в пирамиду. Защитными свойствами пирамида не обладает.

Кстати, если при выбросе потенциалов поднести руку к вершине пирамиды, можно получить ожёг.

3. Рогозин.

Астрология, как "наука", известна с глубокой древности.

Но - привязка к знакам зодиака - искусственная. Спутники планет (15) по графику метона производят

Сброс на Землю потенциалов тех частот, которые должны быть использованы. Для этого используются

трубки связи. В момент сброса Система Кайлас меняет соотношения частот мозга у группы,

привязанной по метону к этому сбросу.

На сегодня эти трубки не имеют частот сопровождения и всё, что сбрасывается, рассеивается в Космосе.

4. Казначеев.

Свойство информационного переноса известно давно. В частности, в Германии создана методика Фолля,

Работают фабрики по производству нозодов и органических препаратов (гомеопатия). Но и здесь работает

Неинерционная масса. Общество Фолля было создано и в Новосибирске, изготавливали приборы, получили

Авторские свидетельства, готовили врачей, которые успешно проводили диагностику и лечение.

В МИРЭА (Москва) проводили работы по изучению свойств при переносе информационного воздействия, но

Как указывалось ранее, научной базы не было, хотя обещаний было дано много. С 1995 года общество

Фолля практически прекратило своё существование, а когда мы привезли прибор в ЦКБ, нам объяснили, что там не только лечат.

5. Кахарев. "Вода - источник энергии".

Не понимание смысла преобразований атомных структур в неинерционной массе (третий) приводит к абсурду.

6. Богданов. Тепловые генераторы.

Включаете мотор, и в замкнутом цикле получаете такой разогрев воды, что КПД > 100%!

На одном из заседаний секции Ноосферы РАЕН я сказал, что эффекта здесь нет, чем вызвал

неудовольствие окружающих (все в ранге академиков РАН!).

Пришлось объяснить: если вы включаете электродвигатель, то и **замеряйте КПД его работы**. То, что

вода в замкнутом контуре при достижении определённой скорости начинает нагреваться, так это -

за счёт разности рН. Через некоторое время разогрев должен прекратиться (2 - 3 часа), и Вам надо

менять воду, иначе эффекта больше не будет - молекулы воды не будут разрываться, надо увеличивать

скорость, меняя мощность электродвигателя. Тем не менее, реклама - по всем СМИ (надо отрабатывать деньги).

Можно привести ещё десятки авторов, но главное - при подходе к каждой работе не следует использовать Юзвизина "Основы информатиологии", где он указал, что Э.П.Кругляков дал ему положительный отзыв, не ссылаясь на Бога и тем более на Дарвина.

Отдельно - по уфологии.

Это - не наука, а статистический материал. На Земле находится свыше 3500 объектов (НЛО), которые выполняют в основном функции контроля. Отмахиваться от них не следует, но и превращать в шоу-бизнес тоже нельзя. 15 спутников планет плюс Луна имеют НЛО, но на Землю они прибыть не могут - здесь их своих хватает. **Человечество может в ближайшие 100 лет только мечтать о создании аппаратов, похожих на НЛО, хотя базовая информация уже есть.**

Такт работы сердца, или расписание движения поездов

Не научная, и тем более не медицинская точка зрения.

(Работа сердца рассматривается с точки зрения стрелочника на светофоре).

Сердце, с давних времён, когда медицина его обнаружила, считается автономным органом, работающем без сопровождения мозга и просто гоняет кровь по организму человека, создавая при этом давление 44 мм ртутного столба. Конечно, возникают различные неудобства - аритмия, инфаркты и прочее, но медицина уже умеет с ними бороться вплоть до замены на искусственное сердце, потому цивилизации не о чем беспокоиться, хотя наблюдается постепенный рост сердечных недугов (что-то типа насморка).

Рассмотрим работу с точки зрения стрелочника.

До изобретения лошади и колёс (в Туркмении - если против, газ не поставим) передвижение напоминало греблю на каное, когда необходимо было создавать определённое давление на грунт, чтобы сдвинуть телегу (44 мм ртутного столба).

После изобретения колеса и особенно электровоза надобность в таком способе передвижения отпало, вдоль путей протянули электропровода, которые использует электровоз.

Итак, что мы имеем на сегодня?

Имеется станция, располагающая собственной электростанцией, обеспечивающая питание всех электропоездов, диспетчерская с расписанием, графиком поставок, загрузки вагонов, разветвленной системой станционных путей, складом мусора в виде заржавевших осей, колёс от старых паровозов, компьютерный центр для регулирования расписания и прочее.

Расписание составляется заранее - если состав формируется один раз в сутки, то можно и поспать. Если вагоны поступают каждый час, надо не только сформировать состав, но и подобрать все поезда, отрегулировать балансировку вагона, проверить наличие грузов, смазать оси, подобрать электровоз и вовремя освободить путь.

Если такой график рассчитан на 100 лет, то появляется возможность и похалтурить. Например, вместо коробок с банками чёрной икры вам могут подсунуть коробку с зелёным горошком (в лучшем случае) или положить ржавое колесо. Общий вес будет сохранён, но получатель может проявить неудовольствие.

График нельзя нарушать, потому при входном контроле, при обнаружении недостачи вес вагона дополняется со склада. Общий график может быть нарушен (в медицине это явление названо аритмией) и в случае крупной недостачи вагон приходится заменять целиком и брать со склада вагоны, выпущенные 1-2 века назад.

К нарушениям графика может привести несвоевременная поставка электровозов, неправильно уложенный груз в вагоне, течь из вагона и масса других неурядиц.

Отметим, что на станции все службы, в отличие от медицинских представлений, работают в одном ритме.

Попытаемся теперь рассмотреть работу сердца (диспетчерской) с точки зрения стрелочника.

Мозг - компьютерный центр и система, задающая такт.

Лёгкие - генератор электропитания.

Печень - цех по производству контейнеров.

Почки, жёлчный пузырь - цеха по производству содержимого контейнеров.

Поджелудочная железа - регулятор габаритности, веса и содержимого контейнеров.

Кишечник - склад.

Кровеносные сосуды - пути поставки груза.

Лимфосистема - путепроводы со светофорами и контрольными точками.

Клетка - получатель груза.

Половая система - фабрика по производству фабрик (женщина) или станций (мужчина).

Отметим, что все эти системы работают только под управлением мозга, который располагает всем необходимым диапазоном частот и управляющих функций. Отметим также, что в отличие от общепринятой точки зрения, **сердце не гоняет ничего** - мощность, которая измерена, необходима для собственной работы. Как двигается контейнер в кровеносном сосуде? Во-первых, он имеет иную форму, нежели ту, которая видна под микроскопом, когда контейнер оторван от среды существования и сменил октаву существования в несколько раз.

Представим себе трубку с жидкостью, вокруг трубки намотан провод.

Если по проводу пустить ток, то жидкость (и содержимое) начнут двигаться.

Именно так и построена вся кровеносная система. **Высокочастотная обмотка, регулируемая только мозгом - это пути, по которым и следуют контейнеры с соответствующим грузом**

(способ доставки грузов - смотри "Инструкция по Банному делу, том 1").

Контейнер может иметь не ту вязкость или не тот размер, тогда происходит задержка такта (аритмия), и поджелудочная железа срочно производит замену со склада.

Цех по производству контейнеров полностью зависит от работы цеха по производству катализаторов (у домохозяек это катализатор назван йодом). Заметим, что катализатор, вырабатываемый щитовидной железой и тот, который производил товарищ Зурабов, не одно и то же (небо и Земля).

При производстве катализатора в щитовидной железе, независимо от состояния всех остальных систем организма, поддерживается (как и в условиях изготовления высокоточных приборов) постоянная температура $36.6^0 (+/-) 0.06^0$, что необходимо печени для выработки структуры смазки (Mg^{++}). Только наличие такой смазки обеспечивает отсутствие трения в сосудах при движении.

Детальная работа всей системы обеспечения - в "Инструкции по Банному делу", тома 1 - 6.

Ознакомившись с основными особенностями работы станции, отдельно коснёмся деятельности **поджелудочной железы**.

Эта железа находится на особом контроле и не может быть подвергнута хирургической операции.

От работы этой железы зависит все - все процессы обмена (именно она вырабатывает альфа и бета клетки для склада - кишечника, откуда потом изымает недостающие контейнеры, предназначенные для выброса), способ задания такта (обратная связь с мозгом), а также выработкой стыковочных узлов и адресных бирок для контейнеров (инсулин).

Если выработка инсулина снижается до 80%, то это - предвестник сахарного диабета (часть контейнеров не имеют адреса и забивают станционные пути).

При снижении до 40% приглашаются бригады гастарбайтеров, которые наклеивают на контейнеры любые попавшиеся под руки адресные бирки (в медицине это - искусственный инсулин).

Искусственный инсулин, получаемый у ближайшей родни человека (свиньи), является только разбавителем, и никакой нагрузки не несёт.

При снижении ниже 33% выработка инсулина прекращается, гастарбайтеров разгоняют, и человек живёт не более 3 дней.

Раньше при достижении 72% появлялись резкие боли, при достижении до 48% - поджелудочная железа начинала дёргаться, и если ниже 20% - омертвление.

Конечно, если чего-то не хватает, мозг изымает из кишечника (смотри замену на ржавое колесо) то, что по форме напоминает недостающую структуру. При этом роль заведующего складом исполняет поджелудочная железа.

При этом мозг вырабатывал команды, направленные на восстановление функций.

Какие выводы следуют?

Первое - если появилась аритмия, не надо разбирать сердце.

Второе- нельзя есть одну чёрную икру - она не годится для замены.

Третье - прежде, чем производить операцию, необходимо иметь детальный анализ частотной работы мозга.

Кстати, при летаргическом сне аритмии не бывает - такт = 16 сек, температура тела = 12.4⁰,

частота лёгких - 1 дыхание в час.

Заметим, что движение состава зависит как от кривизны рельсов, так и от рельефа местности - при движении в гору надо иметь несколько паровозов, под гору достаточно и одного.

Кровеносная система имеет 2 круга кровообращения - большой и малый.

Малый круг - обеспечение мозга и лёгких, **большой** - всё остальное.

В сосудах мозг поддерживает неравномерный баланс потенциалов частот для движения.

Этот баланс частот разделён на 3 группы:

Группа 1. Формирующая.

Это группа низкооктавных частот, их формирует селезёнка, а в случае её отсутствия - печень.

Октавы частот 21 - 31. Общие для большого и малого кругов.

Группа 2. Структуры обменных процессов.

Группа разделена на 2 подгруппы:

1. Формирование структур полных обменных процессов, задействованы все железы, позвоночник, печень, жёлчные протоки, поджелудочная железа, сахарная железа. Октавы частот 21 - 59.

2. Формирование не полных обменных процессов (мозг не должен перерабатывать котлеты), задействованы все железы, позвоночник, поджелудочная железа, сахарная железа.

Группа 3. Структуры формирования долговременной и оперативной памяти и связи, структуры управления.

Октавы частот зависят от генотипа и включают: 31, 53.375, 53.625, 53.725, 53.850, 53.975, 55 - 61, 65 - 71, 77, 88, 96, 112, 118, 122, 124, 127, 128.

В этой группе формируется такт (задан структурой генотипа).

Эту группу частот формирует мозг на основе группы 2.

Заметим, что такт сердца задаётся мозгом, который получает этот такт из решётки атмосферы.

В решётку атмосферы такт поступает от коллайдеров Земли (в течение примерно 16000 лет такт = 1.0007") и согласуется со структурой обменных процессов в органах.

Условия:

Пусть имеем идеальное состояние по всем структурам, тогда

Таблица пределов давления для различных генотипов (основная группа населения):

333, 42, 44, 46 - генотипы (далеко не полный список)

	333		42		44		46	
	min	max	min	max	min	max	min	max
Большой круг	90/60	265/230	60/40	165/130	75/45	210/175	80/55	265/245
Малый круг	90/60	285/265	85/55	185/160	90/65	225/190	95/60	275/255

Что будет происходить, если потенциалы частот будут меняться?

Пусть потенциалы частот 1 группы = 33%, 2.1 группы = 21%, 2.2 группы = 90%, 3 группы = 100%.

Из носа будет идти кровь, сильнейшие головные боли, потеря ориентации, потеря зрения, и при этом Вы можете измерить давление только в большом круге, но оно будет намного ниже нормы:

	333	42	44	46
Большой круг	90/60	65/45	80/55	100/75
Малый круг	280/255	180/155	210/180	270/240

Никакие лекарства здесь не помогут.

Причин изменения потенциалов частот достаточно много, например:

плохо работает телевизор, сбоят компьютер, у Вас неожиданно появились вши (материализовались).

Это значит, в атмосфере (по крайней мере в радиусе Вашей ауры) резкое снижение потенциалов высоких частот, при этом автоматически появляется дополнительный контроль. При удалении одних вшей появляются другие (могут и не материализоваться, но их присутствие будете чувствовать).

Температура СОЛНЦА и формирование ВСЕЛЕННОЙ

Научная точка зрения

(Ненаучная точка зрения выделена красным цветом)



Как жители прекрасной планеты Земля мы все любим наше единственное Солнце и все зависим от него. Температура Солнца всегда являлась предметом особого интереса. Не удивительно, что легче всего сотворить сенсацию, если периодически сообщать о возможном "охлаждении" Солнца, или о перегреве и даже скором взрыве светила. Так в 2005 г. В прессе появилась сенсационная информация: Солнце может взорваться через шесть лет! В Интернете публиковался следующий материал:

" Голландский астрофизик доктор Пирс Ван дер Меер, эксперт Европейского космического агентства (ESA), полагает, что некоторые признаки свидетельствуют о том, что Солнце вот-вот взорвется. Температура ядра Солнца, по словам доктора Ван дер Меера, составляющая обычно 27 млн градусов Фаренгейта, за несколько последних лет поднялась до опасных 49 млн градусов. По его мнению, процесс разогрева нашего светила на протяжении последних 11 лет очень похож на изменения, происходящие в звездах перед взрывом Сверхновых - например, в знаменитой Сверхновой 1604 года. Процесс глобального потепления, по его мнению, который мы наблюдаем в настоящее время, связан не с действием парникового эффекта, а как раз с разогревом Солнца. О необычных процессах, происходящих на Солнце, свидетельствуют и снимки гигантских протуберанцев, полученных солнечной и гелиосферной обсерваторией NASA SOHO, ведущей непрерывные наблюдения за светилом из космоса. Вычисления, проведенные сотрудниками доктора Меера, показывают, что если температура солнечных недр будет расти теми же темпами, скоро процесс станет необратимым, и в этом случае Солнце взорвется уже лет через шесть." (**В точном соответствии с концом света в 2012 году**).

Слава богу (**научный термин**), что сразу появились опровержения информации, в частности признающие, что никаких особых вспышек на Солнце или особого нагревания зафиксировано не было. Сенсация оказалась, к нашему счастью, липовой.

Однако temperatures.ru, как информационно-образовательный портал не может не посвятить небольшой материал для любознательных о температуре на Солнце.

Излучение Солнца отличается от излучения абсолютно черного тела.

Определяемая полным потоком излучения эффективная температура Солнца равна 5760°C , в то время как положение максимума излучения в спектре Солнца соответствует температуре, определенной по закону Вина, около 6750°C . Таким образом, когда говорят об измеряемой температуре поверхности Солнца чаще всего приводят цифру около 6000°C . Относительное распределение энергии в различных участках спектра дает представление о цветовых температурах Солнца, значение которых весьма сильно меняется даже в пределах одной только видимой области. Так, например, в интервале длин волн $4700\text{--}5400\text{ \AA}$ цветовая температура составляет 6500°C , а рядом в области длин волн $4300\text{--}4700\text{ \AA}$ -- около 8000°C . В еще более широких пределах меняется по спектру яркостная температура, которая на участке спектра $1000\text{--}2500\text{ \AA}$ возрастает от 4500° до 5000° , в зеленых лучах (5500 \AA) близка к 6400° , а в радиодиапазоне метровых волн достигает миллиона градусов! **(Существует фазирование, о котором наука не подозревает).**

Важно отметить, что температура солнечного вещества меняется с глубиной. Действительно, непрозрачность сильно нагретых газов неодинакова для различных длин волн. В ультрафиолетовых лучах поглощение больше, чем в видимых. Вместе с тем сильнее всего такие газы поглощают радиоволны. Поэтому радио-, ультрафиолетовое и видимое излучения соответственно относятся к все более и более глубоким слоям Солнца. Учитывая наблюдаемую зависимость яркостной температуры от длины волны, получаем, что где-то вблизи видимой поверхности Солнца расположен слой, обладающий минимальной температурой (около 4500°C), который можно наблюдать в далеких ультрафиолетовых лучах. Выше и ниже этого слоя температура быстро растет. **(Фазовый переход подчиняется формуле: температура структуры равна отношению октав, умноженное на квадрат золотого сечения).**

Из вышесказанного следует, что большая часть солнечного вещества должна быть весьма сильно ионизована. Уже при температуре $5\text{--}6$ тысяч градусов ионизируются атомы многих металлов, а при температуре выше $10\text{--}15$ тысяч градусов ионизируется наиболее обильный на Солнце элемент -- водород. Следовательно, солнечное вещество представляет собой плазму, т.е. газ, большинство атомов которого ионизовано. Лишь в тонком слое вблизи видимого края ионизация слабая и преобладает нейтральный водород. Температура внутри Солнца достигает по разным оценкам $15\text{--}20$ млн. градусов. **(Не существует линейной зависимости по температуре, максимальная температура на поверхности Солн-**

ца 8284°C , поверхность планеты "Солнце" имеет температуру 12.4°C . График зависимости температуры от высоты над поверхностью приведён в монографии. Температура портновским метром не измеряется).

Вселенная по представлению простых людей (**не обременённых научными знаниями**), населяющих землю, это окружающее Землю звездное небо с миллионами звезд, планет, галактик. Она загадочна, она даже можно сказать, не познаваема, но она существует и поэтому имеет свою температуру. Какова же средняя температура в космосе? Согласно широко распространённой (**в очень узких кругах**) модели, Вселенная образовалась 15 миллиардов лет назад в результате Большого взрыва и продолжает расширяться до сих пор. (**Этот бред является основой всей научной базы**).

Важнейшей характеристикой эволюции вселенной является ее температура. По теоретическим расчетам (**в которых не было учтено существование решётки Космоса и нахождения в структуре решётки уникальных форм, которых нельзя пощупать**), в течение первых 10^{-36} с, когда температура Вселенной была больше 10^{28} К (**Температура не может быть выше температуры последнего раздетого слоя атома, для 128 октавы - это первые 8 слоёв, и 8284°C**), энергия в единице объема оставалась постоянной, Вселенная расширялась со скоростью, значительно превышающей скорость света (**противоречит всем современным научным постулатам**). Этот факт не противоречит теории относительности (**нет такой теории**), так как с такой скоростью расширялось не вещество, но само пространство (**словоблудие - тогда из чего состоит пространство?**). Эта стадия эволюции называется инфляционной. Из современных теорий квантовой физики следует, что в это время сильное ядерное взаимодействие отделилось от электромагнитного и слабого (**лошади умчались за горизонт, а телега вприпрыжку за ними**). Выделившаяся в результате подобного нарушения симметрии (**симметрии чего?**) энергия и явилась причиной катастрофического расширения Вселенной, которая за крошечный промежуток времени в 10^{-33} с (**минимальное время в атомных преобразованиях не менее 10^{-21} с**) увеличилась от размеров атома до размеров Солнечной системы (**скорость =**

$6 \cdot 10^{42}$ км/сек, но максимальная скорость не превышает 10^{24} км/сек). В это же время появились привычные (сами собой) нам элементарные частицы и чуть меньшее из-за спонтанного нарушения симметрии количество античастиц.

Вещество и излучение все еще находилось в термодинамическом равновесии, а "горячие" фотоны (фотон - это 128 октава, но на Сатурне другой фотон - 4096 октава, но они пока "холодные") полностью определяли характер излучения Вселенной. Эта эпоха называется радиационной стадией эволюции (радиация к Космосу отношения не имеет).

При температуре $5 \cdot 10^{12}$ К закончилась стадия рекомбинации: почти все протоны и нейтроны аннигилировали, превратившись в фотоны; остались только те, для которых не хватило античастиц (по этому поводу потом и песню сочинили "потому что на 10 девчонок..."). Как показали наблюдения, на один барион приходится почти миллиард фотонов-продуктов аннигиляции (Глупость). Значит, первоначальный избыток частиц по сравнению с античастицами составляет одну миллиардную от их числа. Именно из этого "избыточного" вещества и состоит в основном вещество наблюдаемой Вселенной.

Спустя несколько секунд после Большого Взрыва в горячей и плотной Вселенной началась стадия первичного нуклеосинтеза, продолжавшаяся около трех минут. В результате термоядерных реакций образовывались ядра тяжелого водорода и гелия. Затем началось спокойное расширение и остывание Вселенной. Предсказанные количества водорода (75%) и гелия (25%) по теории первичного нуклеосинтеза подтверждаются распространенностью легких элементов в космосе в настоящее время.

Примерно через миллион лет после взрыва равновесие между веществом и излучением нарушилось, из свободных протонов и электронов начали образовываться атомы, а излучение стало проходить через вещество, как через прозрачную среду. Именно это излучение называли реликтовым, его температура была около 3000 К (раздели атом до 5 слоя). Гипотезу о существовании такого излучения высказал Георгий Гамов. Реликтовое

фоновое излучение открыли в 1964 году американские ученые Арно Пензиас и Роберт Вильсон. Оно оказалось в высокой степени изотропным, одинаковым по всем направлениям и своим существованием подтверждает модель горячей расширяющейся Вселенной (**основа - красное смещение, но когда Вы видите красный закат, это не значит, что Солнце от Вас убегает в другую галактику**). При расширении Вселенная остывает, поэтому длина волны реликтовых фотонов должна возрасть: в настоящее время регистрируется фон с температурой 2,725 К, что соответствует миллиметровому диапазону (**совсем забыли про решётку Космоса, где температура сама по себе не существует, а атомные структуры, которые и создают эту температуру, никакими приборами не обнаружишь**). Самым точным измерением температуры реликтового фона на данный момент считается 2.725 +/- 0.001 Кельвина (Mather с соавт. 1999, ApJ, 512, 511). Довольно точный результат. Неужели когда-то наша вселенная остынет окончательно? (**Вселенную никто не взрывал, НЕТ сферы Хаббла**).

Температурный коллапс

Вам нравится жара?

В структуре атмосферы ($-4400 > h > 12400$ метров) существуют не только газы - азот, кислород, водород, промышленные выбросы, но и иные образования. В ней присутствуют и биоструктуры, как в материальном (инерционная масса), так и в не материальном (неинерционная масса). Биоструктуры в материальном виде детально описаны, разбиты на классы, группы, генотипы. Все они имеют отличительные признаки, по которым можно определить родословную. Так, у человека тоже есть признаки - относится ли он к классу обезьян, или создан пришельцами. Как правило, от пришельцев стараются откреститься. Нематериальные биоструктуры представлены двумя типами.

Тип первый - это все виды барабашек, привидений, домовых и прочих, с которыми цивилизованное человечество сталкивается на каждом шагу. **Тип второй** - это гуманоиды от мелких насекомых до человека. В

состоянии гуманоида можно пребывать и тысячи лет, пока не будут созданы условия для материализации. Все гуманоиды, как правило, подвержены реинкарнации. Пример. Если Вы "шлёпнули" комара, это не значит, что Вы его уничтожили. Вы изменили материальную структуру комара, но он имеет ещё и структуру в 77 октаве, и его новая материализация может произойти и через сутки. Материализация полезных человечеству насекомых - саранчи, клопов, вшей, пауков и прочих производится Системой Управления Земли только в случае проведения дополнительного контроля по частотам, которые имеют эти насекомые (пример - материализация клопов в элитных гостиницах Нью-Йорка конечно, была проведена с целью поиска террористов).

Общие принципы управления материализацией.

Как уже отмечалось (смотри "Математика в октавах"), общее управление производится математикой октав и математикой золотого сечения, вернее - фракталами золотого сечения. Что является исходными данными для расчётов?

1. Состояние потенциалов атомных структур.
2. Текущие углы скольжения зарядов в атомных структурах.
3. Фазы (или маски) зарядов.
4. Внешние плотности зарядов по октавам 50 и 60.
5. Плотность зарядов на октаве 53.5.
6. Пределы существования зарядов в пределах октав материализации (октавы от 16 до 64).
7. Пределы существования зарядов в октавах, с которых производится перенос (октавы от 74 до 122).
8. Программные решения.
9. Состояния зарядов при их утилизации.
10. Возможность реинкарнации.

Необходимо знать, что все Автоматы Управления создавались для исполнения Программы, которая должна быть завершена к 2020 году, и работа Автоматов Управления с 0 года и до 2000 года нареканий не вызывала. Почему?

- Автоматы Управления могут контролировать только потенциал заряда. Но есть ещё гравитационный потенциал и магнитный импульс.

- Автоматы Управления каждый день дают нагрузку +2% к октаве 128 с учётом того, что 1.88% будет израсходовано, а 0.12% используют Комплексы для своих нужд.

- Автоматы Управления не могут быть перестроены и программа их работы не может быть изменена.

Комплексы, которые производят материализацию, имеют нормативы, и перекос параметров недопустим.

$$f = \frac{\sqrt{5} - 1}{2}$$

$$Y = (f^n) f^n$$

Если f - золотое сечение, то по функции Y производится нормативное освидетельствование текущего состояния.

Как уже указывалось, функция $Y = x^x$ современной математике неизвестна, нет даже интеграла от неё.

$n = 12$:- 512 (октава), причём значение n дробное, то есть содержит мантиссу.

Пример: 23.375625725225 (23 + 3/8 + 6/8 + 7/8 + 18/40). Это - не частота, а структура. Каждая дробная часть определяет наличие контроля и предел (пусть 3/8 - слух, 6/8 - зрение и так далее).

Всего имеем 64 вида мантисс, из них контроль 12 видов обеспечивает Комплекс Кавказ, и 18 видов - Комплекс Альпы.

Имея достаточно большую цепь терминалов по сбору информации, Комплексы в заданное время получают результаты контроля и реагируют только на те отклонения, которые вышли за допуск.

Последовательность еженедельного контроля:

1. Контроль структуры Земли
2. Контроль выполнения Программных условий
3. Контроль мозга генотипов 333
4. Контроль мозга генотипов 421, 422, 423
5. Контроль мозга генотипов 441, 442
6. Контроль мозга атмосферы
7. Контроль энергетического обеспечения.

Как указывалось ранее, Комплексы проверяют всё, но контролируют только температуру.

В то же время температура является функцией угла скольжения заряда, фазирования и структурой объекта контроля.

Относительно генотипов (мозг) имеем таблицу:

	Генотип					
	421	422	423	441	442	333
Нижний предел	12.4	12.4	12.4	12.4	12.4	3.2
Норма	36.6	36.6	36.6	36.6	36.6	36.6
Верхний предел	43.5	43.5	43.5	43.5	43.5	43.5
Граница перехода	66.6	66.8	68.2	72.4	74.8	88.4
Исчезновение структуры	66.7	66.9	68.3	72.5	74.9	88.5

Что означают эти данные?

1. Нижний предел, норма, верхний предел - это всем известно.
2. При смерти снимается защита и мозг видит яркий белый свет, при этом все структуры сохраняются и могут быть использованы.
3. Рассыпание структуры в атомные формирования происходит в случае превышения значений границы перехода. Это наиболее часто встречаемый вариант.

Температурный коллапс может возникнуть в мозге (решётке) атмосферы или в отдельном генотипе.

Температурный коллапс в решётке атмосферы.

Всё углеводородное сырьё на Земле - это отходы при формировании мозга. Эти отходы имеют совместимые частоты по октавам 66 и 68 - базовым октавам всех генотипов 4xx. С Пасхи и до завершения Программных действий температура на северном полушарии устанавливается 22.5 °С, но это - средняя по сумме всех частот. В этот период температура по частотам октав 66, 68 составляет 36.6 °С.

В то же время температура по частотам, например, обменных процессов, может быть снижена. В итоге получаем колебания температуры от 3.2 °С до 32.5 °С. Это - норма для средней полосы. Не контролируемое

сжигание углеводородного сырья (факелы на скважинах и на заводах, выхлопы автомобилей, работа ТЭЦ) приводит к увеличению температуры по частотам мозга атмосферы до значений границ перехода, то есть не только частоты контроля, но и мозг атмосферы может просто исчезнуть.

Температурный коллапс у генотипов

Генотипы 4xx - это "золотой миллиард", и он на особом сопровождении Комплексов. Но это сопровождение обеспечивается ещё и решёткой атмосферы. Если в решётке атмосферы исчезли частоты контроля, то мозг генотипа не имеет верхнего предела.

Температура тела может быть 36.6 °С, но температура частот мозга может быть любой. Последствия потери связи мозга с решёткой атмосферы особенно заметны при купании (нырнул и не вынырнул).

Надо сказать, что температура границы перехода устанавливается скачком, тогда происходит вспышка и человек рассыпается в атомные структуры. Это происходит, если температура по частотам мозга 66, 68 превысила температуру границы перехода.

Остаётся только одежда. Причин температурного коллапса много. Пример: человек может исчезнуть в метро, где повышенный уровень потенциалов по большому спектру частот, в автомобиле (нанюхавшись выхлопных газов), в церкви и синагоге (горение свечей создаёт повышенный потенциал по частотам мозга 66, 68).

Тритий - неизвестное начало

Введение

Тритий ^3H - радиоактивный сверхтяжёлый радионуклид водорода с массовым числом 3. $T_{1/2} = 12.35$ года. В обычных условиях тритий - газ, $t_{\text{пл}} = -252.52$ °С. В соединении с кислородом тритий образует сверхтяжёлую воду T_2O . Изотопный индикатор, входит в состав термоядерного горючего. На сегодня термоядерные реакции осуществлены только при взрывах водородных бомб.

Физическая энциклопедия. М. Научное издательство "Большая Российская энциклопедия" том 5 стр.168.

Состояние проблемы.

Принято считать, что тритий - это изотоп водорода. Рассмотрим таблицу.

	Наименование	Число гравитационных слоёв	Число электронных слоев	Число внешних решёток	Пусковой магнитный импульс
1	Водород	2	-	1	-
2	Дейтерий	3	2	2	1
3	Тритий	8	36	8	36

Современная наука имеет представление о любом химическом элементе с точки зрения наличия гравитационного слоя. **Если потенциалы слоя обнулить, элемент не существует.**

Тритий:

при заполнении более 2 электронных слоёв с одновременным снятием потенциалов с гравитационных решёток переводит тритий в неинерционную массу с возможностью последующего использования как топлива. Все радиационные октавы включены в состав электронных слоёв.

Внешняя (гравитационная) решётка имеет октаву 32.62546258, следующая - 53.66. Если убрать с неё потенциалы, то горение трития будет отличаться от горения водорода и дейтерия. Бета минус распад обусловлен распадом внешней гравитационной решётки и к электронным слоям отношения не имеет.

Дейтерий:

Обнуление решёток трития переводит его в устойчивое относительно внешней среды состояние, при этом минимальное число электронных решёток 2 и, чтобы он не самовозгорался, внешних решёток 3 (октавы

53.66, 51.66, 32.62546258). Внешняя решётка определяет жидкое состояние дейтерия.

Водород:

наличие только гравитационных слоёв и радиационной решётки (32.62546258 октавы) не позволяет использовать водород в качестве топлива (для термоядерного синтеза), так как отсутствуют электронные слои, а внешние контуры гравитационных решёток принимаются **за бегущий электрон и прыгающий протон** (которые можно взвесить).

Таким образом, базовый элемент - тритий, а дейтерий и водород его изотопы.

Водород нельзя перевести в состояние неинерционной массы.

Отметим, что все 3 элемента - это один элемент с разными свойствами в зависимости от состояния решёток.

Число изотопов трития = $2^{44} - 1$ или 17592186044415, один из них - водород. Из этого многообразия необходимо иметь только 2 изотопа для объектов (НЛО), 15 изотопов для движения в Космосе и только 1 изотоп для формирования воды. Использование других изотопов для формирования воды исключено по причине несовместимости границ использования частот.

Тритий существует в жидком состоянии при температуре ниже $-253\text{ }^{\circ}\text{C}$.

Твёрдое состояние неизвестно. Тритий является топливом для всех типов объектов (НЛО). Используется жидкий тритий, расходы приведены в таблице объектов (НЛО).

Запасы трития не бесконечны, никакая природа его не создаёт.

Для создания трития существуют специальные установки (генераторы - объекты Комплексов), которые вырабатывают тритий с последующим его растворением в воде, и все объекты (НЛО) располагаются вблизи водоёмов. Любой объект (НЛО) в состоянии произвести переработку воды и выделить из неё тритий в количестве, необходимым для выполнения программы.

По мере расходования трития его запасы восполняются генераторами. Этим поддерживается постоянное рабочее состояние всех объектов (НЛО), находящихся на Земле. Все спутники планет имеют свои запасы

трития, многие спутники выполняют роль складов трития, запасы которого на них таковы, что можно отправляться в любое путешествие.

Минимальная норма трития в воде 0.00000064%. При достижении содержания трития менее 22% от этой величины генераторы начинают выработку трития. Если тритий полностью убрать из воды, её удельный вес будет 0.77 г/см³.

Науке не известна действительная структура трития и его свойства.

В чистом виде тритий может быть выделен только генератором объекта Комплекса.

Решётка трития

Тритий науке не известен. То, что принимается за тритий, это кубическая решётка, обрамляющая структуру, содержащую октавы до 96. Собственно сама решётка имеет гравитационную основу, потому содержимое можно взвесить, то есть определяется вес и, соответственно, содержание в воде самой решётки.

Содержимое имеет неинерционную массу и взвешиванию не подлежит.

Внешняя решётка трития имеет октаву 32.62546258. Эту же решётку имеют дейтерий и водород.

Радиоактивность трития определяется решёткой 53 октавы (2-й электронный слой). Норма для этого слоя = 2%. Структуры внутри решётки - это додекаэдрально-икосаэдральные формирования, содержащие октавы от 53 до 96 включительно. За счёт чего тогда вода получает необходимую плотность и что добавляется в связь с кислородом?

При контакте со структурой трития кислород получает дополнительный гравитационный атом, то есть "утяжеляется", при этом при разрыве связей это свойство исчезает. Потому и считается, что трития в воде - сотые доли процента.

Однако тритий занимает почти 1/3 пространства в структуре и изменяет физико-химические свойства кислорода в связке.

Из научно-популярного фильма /Волга-Волга/ населению стало известно, что "без воды и ни туды, и ни сюды".

Зачем нужна вода биоструктурам?

Только для того, чтобы извлечь высокооктавные соединения ("живая вода").

При этом мозг получает весь необходимый запас частот (неинерционную массу) и использует её для своей жизнедеятельности. Отметим, что несмотря на разницу в генотипах, вода "подходит" всем.

Каждый получает из воды те частоты, на которых работает мозг. Человек не может прожить без воды более 3-5 суток, он постоянно должен иметь подпитку из структур трития.

Морская вода тоже имеет тритий, но там нет частот, которые нужны мозгу.

Вода, очищенная от части неинерционной массы, выбрасывается из организма в виде мочи и пота. Кстати, по разнице **исходная вода - моча анализ мочи может показать структуру мозга** - в ней находятся те частоты, которые мозг не использует (перспективная диагностика). Комплекс Кайлас не проверяет постоянно мозг (каждый вторник) на соответствие.

Там просто накладывают маску на поступивший код (эффекты маскирования кода является отдельной темой). Операция занимает микросекунды, и за 4 часа тестируется всё население Земли.

Каждый год устанавливается эталон воды ("крещенская вода") в соответствии с тем мозгом, кому она в первую очередь предназначена.

Так, если мозг получил новую (более высокую октаву), то в тритии эта октава будет иметь максимум потенциалов, а потенциалы остальных октав будут снижены до эффективного минимума.

Внешне вода остаётся той же (она может, например, изменить цвет на зелёный), но в своей основе будет иметь новые частоты.

Это происходит всегда при Пуске новой Программы. Вода, которая была 100 лет назад и вода, которая имеется сейчас, существенно отличаются по структуре неинерционной массы.

***** Любителям археологии.** Если Вы пробурили в Антарктиде скважину и наткнулись на "древнее подземное озеро", имейте в виду, что структура неинерционной массы той воды будет та же, что и наверху, так как общая решётка на Земле едина.

Что же тогда такое "мертвая вода"? Это вода имеет только гравитационные частоты трития. Если мозг получает такую воду, он вынужден расходовать собственные запасы, чтобы выбросить такой "подарок" из организма.

В критических ситуациях таких запасов может и не быть, и тогда вода становится ядом. При выбросе мочи и пота кубическая решётка сохраняется.

Тогда зачем тритий объектам?

Космос имеет структуру решётки додекаэдрально-икосаэдральную с нулевым потенциалом, обрамлённую кубической структурой из нейтрино и антинейтрино.

При движении в Космосе объект (НЛО), имеющий магнитные частоты и электрические потенциалы, вынужден их отдавать, насыщая решётки Космоса. Однако отдавать необходимо то, что находится в той же структуре, иначе смена угла фазирования (преобразование в другой тип решётки) приведёт просто к тепловой смерти. Любой объект (НЛО), самостоятельно двигающийся в Космосе, должен иметь либо магнитоэлектрический генератор для выработки трития, либо запасы трития с октавами до 96 (чем выше октава, тем меньше расход).

Гравитационные октавы Космосу не нужны, они остаются на объекте (НЛО).

Обратим внимание на то, что большое число спутников планет в Солнечной Системе имеет огромные запасы трития (смотри раздел: Объекты Земли).

Эффект трения тем заметнее, чем дальше отстоят друг от друга типы решёток - при движении по асфальту **на коньках для катания по льду далеко не уедешь.**

То же самое и в Космосе. Принимающие и отдающие решётки должны быть идентичны. Но это всё в Космосе, там всё необходимое можно провезти и внутри Луны, например. Но при движении формируется конус движения, в который и сбрасывается тритий.

Зачем тритий объектам (НЛО) на Земле?

Только для подъёма с главной энергетической шины Земли и возврата.

Глубина достигает 4200 метров. Современные строители используют мощную технику для прокладки туннелей. Туннель до 4200 метров в состоянии прокопать один объект (НЛО), при этом единственный инструмент - тритий.

Комплекс подъёма и посадки (индекс 2(3)) после выдачи команды "подъём" или "вернуться" с точки места нахождения и до поверхности Земли создаёт антигравитационную трубку, то есть снимает потенциалы с кубической решётки на всём протяжении подъёма или посадки объекта (НЛО).

Делается это не одновременно, а участками (обычно по 200 - 300 метров). Так как все материалы (таблицы Менделеева) имеют кубическую или близкую к ней решётку, нет проблем снять электрический потенциал и убрать магнитный импульс.

Остальное делает объект (НЛО). Любой элемент имеет в своей структуре ту же решётку Космоса (додекаэдрально-икосаэдральную), но эта решётка не имеет потенциалов (они равны нулю). Если начать её насыще-

ние, то химический элемент начинает изменять свойства (из гранита можно получить платину).

Однако если насыщение превышает определённый предел, то вся структура получает свойства неинерционной массы (аналогично полости работающей неоновой трубки). Сквозь эту полость и проскальзывает шаровая молния - объект (НЛО).

При достижении очередной площадки пройденный участок переводится в исходное состояние. Именно для формирования участка с неинерционной массой и необходим тритий.

Дейтерий здесь не подходит, так как несовместимы решётки и вместо неинерционной массы получим спёк неизвестного происхождения.

При выходе на поверхность Земли для движения используется решётка атмосферы и расход трития минимален (в десятки тысяч раз меньше, чем при подъёме и посадке).

Почему не происходит взрыва (водородной бомбы)?

Каждый объект имеет собственный генератор термоядерного синтеза, работающий по принципу деревенской печки - чем больше открыта заслонка, тем мощнее выброс потенциалов. Кстати, простейшую термоядерную реакцию Вы можете получить в домашних условиях, если бросите кусок Na в воду. Мало того, что он горит, он может ещё и взорваться.

В морской воде горения и взрыва не будет, но появится запах серы.

Конечно, больше повезло объектам морского базирования. Они двигаются в родной среде, на формирование трубок движения минимальный расход трития, они могут пополнить запасы по ходу движения (описание у барона Мюнхаузена - про лошадь, которая не может напиться, потому что у неё нет второй половины).

Откуда берётся тритий?

Как было отмечено, решётка Космоса имеет определённую структуру. Для движения сквозь эту структуру необходимо либо разбрасывать во-

круг себя электрические потенциалы (и снабжать их магнитными импульсами), либо создавать конус движения. Высота конуса составляет миллиарды километров.

Для навигации используются спутники планет (расчёт движения, формирование конуса, корректировка орбит). Третий сбрасывается только в конусе движения и потому его запасы должны быть.

Однако все планеты Солнечной Системы имеют комплексы пирамид, и часть из них предназначена для переработки Космического мусора.

Этот мусор в первую очередь нейтрализуется путём связи с окислителем (красивые высотные облака), затем добавляются частоты для формообразования и мы получаем капли воды.

Однако пить такую воду нельзя (поливать растения можно, однако при этом растения начинают интенсивно стягивать потенциалы решётки атмосферы).

Для придания воде необходимых качеств и существуют специальные генераторы, в функции которых входит насыщение трития всеми необходимыми частотами, после чего связанную с кислородом структуру используют все - люди, животные, насекомые, растения, объекты.

Генераторы формирования трития

Для формирования трития были привезены и установлены следующие комплексы:

	Наименование центра	Местонахождение	Число магнитных пирамид	Число электрических пирамид	Число гравитационных пирамид
1	2	3	4	5	6
1	Базовый комплекс	Чехов, Россия	252	156	56
2	Основной комплекс	Суэц, Египет	446	121	33
3	Рабочий комплекс 01	Габон, Африка	211	327	21
4	Рабочий комплекс 02	Кения, Африка	121	211	27
5	Рабочий комплекс 03	Калимантан, Индонезия	334	623	43

6	Рабочий комплекс 04	Науру, Тихий Океан	523	273	61
7	Рабочий комплекс 05	Эквадор, Ю. Америка	336	433	12
8	Рабочий комплекс 06	Бразилия, Ю. Америка	338	211	23
9	Рабочий комплекс 07	Тюмень, Россия	232	734	242
10	Рабочий комплекс 08	Алтай, Китай (Китайская Стена)	451	523	161
11	Рабочий комплекс 09	Соломоновы острова	226	832	281
12	Рабочий комплекс 10	Швейцария, Европа	128	243	31
13	Рабочий комплекс 11	Кайлас, Тибет	621	817	341
14	Рабочий комплекс 12	Кольский п-ов	134	111	17

Базовый комплекс

- система управления магнитными, электрическими и гравитационными пирамидами.

Основной комплекс

- управление рабочими комплексами.

Рабочий комплекс

- накопитель, контроль, рабочий выброс.

ЗоЩ\ъ

Обслуживание пирамид.

Все комплексы обслуживают роботы, которые были специально созданы.

Управление всеми процессами, формирование распоряжений осуществляет только тот, кто имеет 96 октаву мозга (включая все необходимые для жизнедеятельности октавы). Кроме того, он имеет столько матриц, сколько необходимо для выполнения Программы.

Выводы.

1. Третий является самым неизвестным элементом на Земле.

2. Путём изменения только одних гравитационных решёток можно получить 256 различных стабильных химических элементов. Изменяя потенциалы гравитационных решёток в пределах допуска (от 2 до 124%), получим изотопы, обладающие свойствами альфа, бета и гамма распадов. Добавляя хотя бы один электронный слой получим, кроме того, химический элемент, испускающий фотоны, например, Фосфор или актиний (**Гранецентрированная кубическая решётка, светящийся (самопроизвольный бета - распад)**).

3. Тритий в Космосе не имеет потенциалы на гравитационных и электронных решётках. Кроме того, там нет внешних решёток контроля.

4. Каждая электронная решётка трития имеет додекаэдрально-икосаэдральную структуру. Добавление к внешнему контуру кубической структуры не приводит к изменениям внутренней структуры.

5. Сочетания внешних кубических решёток (не вложенных друг в друга) приводит к образованию различных внешних форм (типа триклинной и прочих).

6. Любой химический элемент можно перевести в состояние не инерционной массы путём снятия потенциалов с внешней гравитационной решётки.

7. Эталон трития в структуре воды устанавливается один раз в год Комплексом Гренландии.

8. Значительные изменения в структуре воды происходят с 21 октября по 18 января (каждый год), при этом пик смертности приходится на ноябрь.

9. Вода, полученная путём переработки Космического трития, последовательно проходит насыщение необходимыми октавами прежде, чем достигнет Земли.

10. Круговорот воды в природе можно получить только в кастрюле или в бане (то есть в замкнутом пространстве).

11. Испарения воды с водных бассейнов не приводит к формированию осадков или хотя бы тумана - в этом паре недостаёт значительное коли-

чество октав, которые формируют генераторы в верхних слоях атмосферы. Потому получаемый пар просто рассеивается, а дожди - следствия интенсивной работы генераторов.

Мало того, когда происходит перегрев основной шины, приходится её охлаждать, и пар в виде густого тумана окутывает целые области. **Правда, при этом почему-то не работают компьютеры.**

12. Так как химический элемент без гравитационной массы не существует (нельзя увидеть, и тем более продать), наука всячески от него отрещивается.

Хронокапсула

Или средство защиты и сохранения для потомков особо ценных биоструктур.

Хронокапсула - саркофаг для перемещения во времени и пространстве без расхода топлива и финансов.

О фантомах известно всё. Это - все виды привидений и барабашек. Каким-то образом они вдруг проявляются, самостоятельно гуляют (обычно - по замкам), рекламируют различные чудеса и даже имеют свойства разговаривать.

Кроме того, есть миражи, в которых проявляются исчезнувшие города, корабли и даже разыгрываются сцены из древней жизни. В ряде случаев эти миражи становятся явью.

Известны случаи так называемого "проявления", когда пропавшие в своё время объект или биоструктуры, вдруг появляются в нашем времени, причём возраст пропавших остаётся тот, при котором произошла пропажа.

Исчезают корабли, самолёты и целые поселения, и это даже в наше время. Считается, что на Земле несколько центров, в которых происходят исчезновения. Это - и Бермудский треугольник, и Китайское море. Однако надо отметить, что исчезновение может произойти в любой точке Земного шара.

Примеры.

1. В 1914 г. в Атлантическом океане была найдена капсула с "атлантом" и посланием.

2. На Алтае девочка подняла камень, расколола. Там оказалась ящерица, не известная науке. Ящерица убежала.

3. Недавно в северном море найдена пассажирка с "Титаника", возраст её остался тем же. Лежала на леднике.

4. "Летающие и плавающие" люди, наблюдали в большом количестве, даже в древнем Риме. На Дальнем Востоке их знают.

5. В шахте из 10 шахтерёв 1 потерялся на смену, после конца смены появился в виде древнего старика (с удостоверением пропавшего шахтёра).

Разговаривал на непонятном языке, рисунки его были похожи на известные уже науке рисунки и скульптуры из разных мест Земли.

6. В 70 км северо-восточнее Сочи, вдоль трассы - сооружение (дольмен) с дырой как место, где происходит некое очищение и получение свежей информации.

7. Возникают "летучие голландцы", пропавшие сотни лет назад.

8. В декабре 1995 года пропал самолёт, следовавший рейсом из Петропавловска-Камчатский до Хабаровска. Неожиданно был найден на сопке, мимо которой сотни раз пролетали поисковые бригады. Обнаружили, правда, только половину самолёта. Хвостовое отделение исчезло.

Документы, одежда были целы, но никаких признаков наличия остатков людей не было.

10. Саркофаги с мумиями фараонов.

11. Похороны людей (гроб - хронокапсула). Евреев положено только хоронить.

Мнение официальной науки.

Хронокапсула - это саркофаг для перемещения во времени. После вскрытия не работает. Так, после осмотра хронокапсулы правительством во главе со Сталиным Сталину стало плохо, и автора расстреляли. Ссылка на 44 кодона ДНК, смысл которых ещё не расшифрован (всего 64 кодона, 20 аминокислот известны). Вопрос изучается (используется лошадиная грамота, атом Бора, таблица Менделеева и прочее - производные от указанных эталонов). Результата пока нет, потому церковь может быть спокойной. Теорий много, но база у всех одна (смотри эталоны).

Мнение дилетанта от науки.

Время в пределах Солнечной системы создаёт Солнце, где внешний слой атома "раздет" до 127 октавы (при температуре примерно 6300000 °К).

Такт времени в 127 октаве назван секундой.

Относительно такта в 1 секунду синхронизированы все обменные процессы, работа всех Систем Управления Земли, автоматов Систем Управления, все системы связи как на Земле, так и внешние (со спутниками планет).

128 октава - это заряд, и потенциал заряда всегда 100% (пределы от 0 до 124), 63 октава - это магнитный импульс, или гравитационный потенциал, всегда должен быть 100% (пределы от -123.999 до 123.999).

Нарушения в системе времени (по дилетанту от науки).

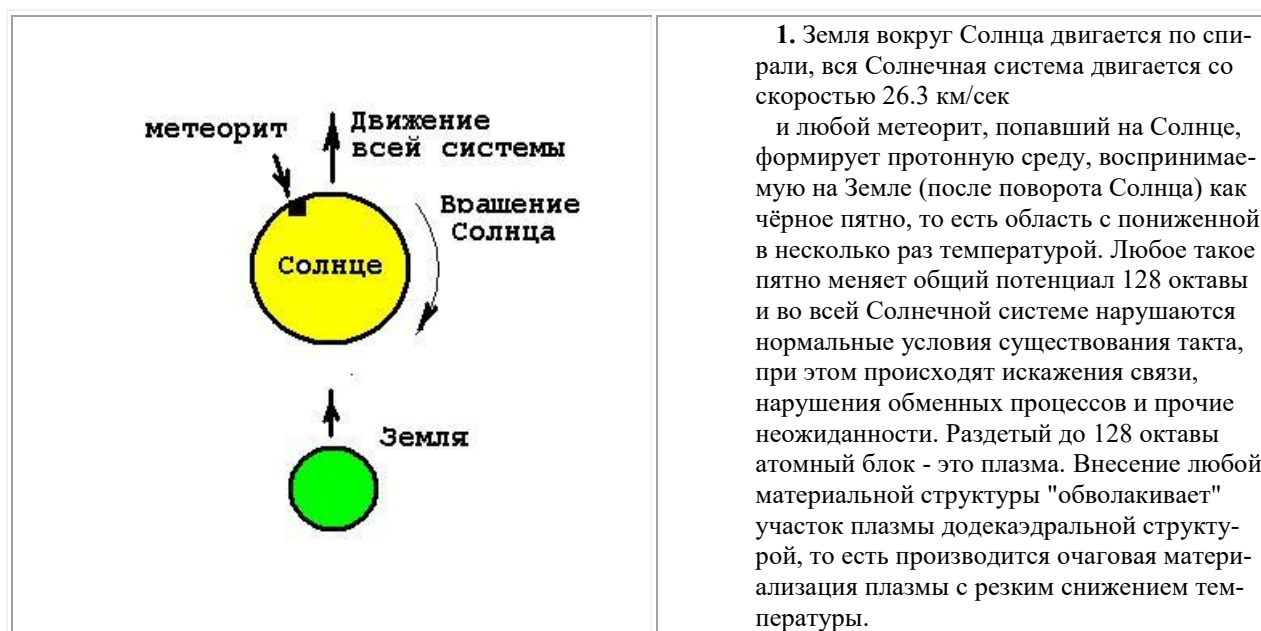

Разность оптического восприятия формирует тот цвет, который проходит через серию решёток и всегда воспринимается как чёрный.

Наука, конечно, эти пятна относит к внутренним проблемам Солнца, только за счёт реакций гелия и водорода. Метеорит может упасть куда угодно, только не на Луну (за всё время существования там не было падений метеоритов). Они могли бы просто пробить поверхность Луны, и развитие цивилизованного человечества было бы прекращено. Кроме того, все циклы у женщин зависят от Луны, многие обменные процессы на Земле тоже.

Но это - не значительные искажения, швейцарские часы будут отставать максимум на 2 - 3 часа в сутки, но само время останется.

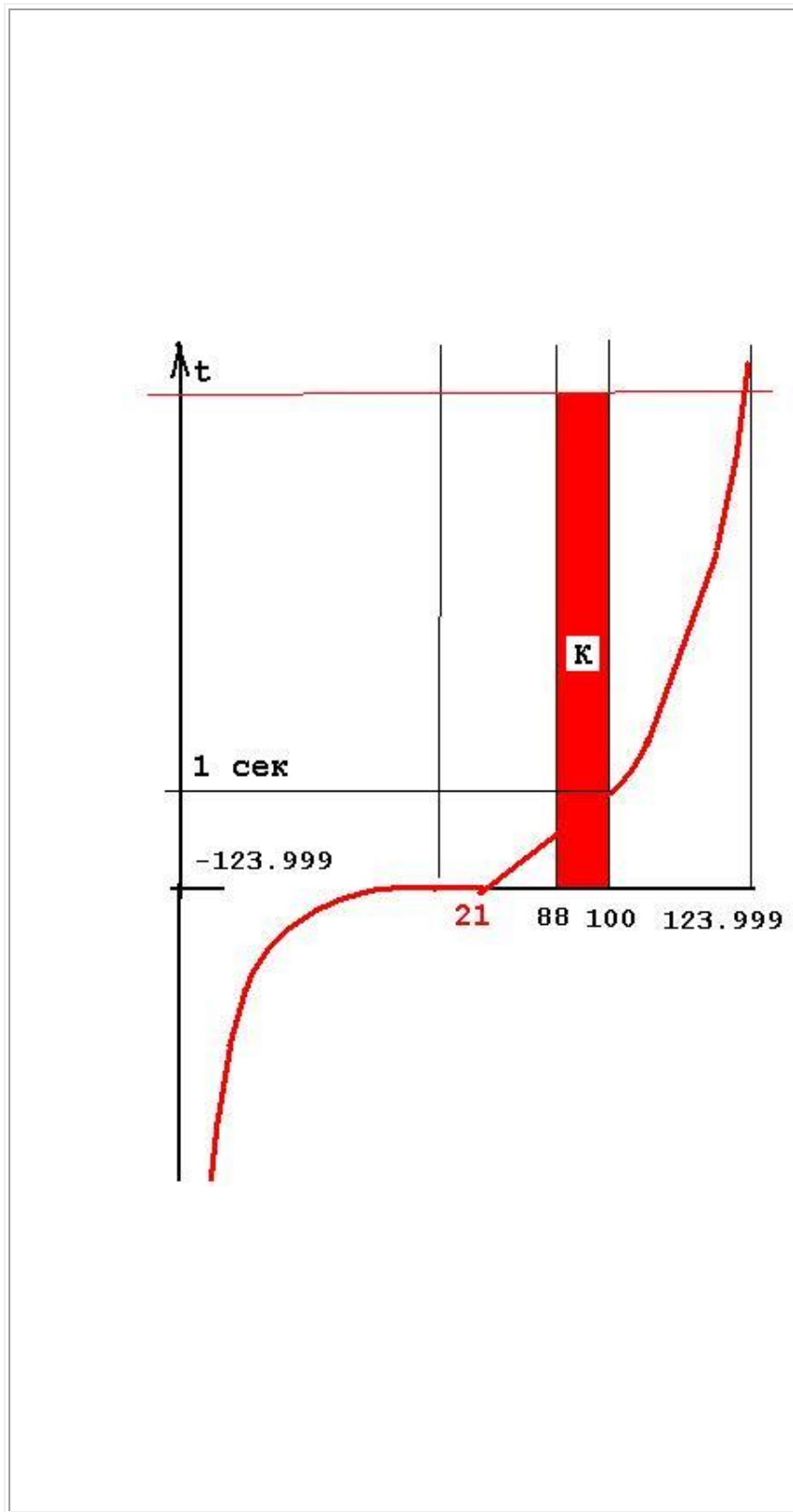

2. На рисунке отмечена зона К - колебания такта времени (мин = 88%) в зависимости от внешних условий (в частности, метеоритов).

Напомним:

-- Земля имеет 8640000 шин (меридианов на глубине 1000 - 2100 м).

-- Земля имеет геопатогенные зоны (имеется примерная карта).

-- Земля имеет узлы Кюри, Хартмана, Рентгена как связь шин с решёткой атмосферы.

Код Земли = 512 (это октава атомарной структуры Земли).

Для того, чтобы работала 127 октава, надо иметь минимальное значение потенциала 128 октавы 21%. Если это значение будет ниже, то магнитного импульса не будет, такт исчезает. Теоретически время пойдёт в обратном направлении, но физически этого не будет, до -123.999 имеем прямую линию, на которой сохранены данные (и структуры) любой древности. На всех возможных местах выброса плазмы 512 октавы установлены пирамиды, управляемые объектами (НЛО). Однако на всех точках выброса пирамиды не поставить, и это приводит к различным эффектам - аннигиляции, суперпозиции, нормализации заряда 128 октавы. Если вектора зарядов встречные, потенциал 128 октавы падает (может быть и до 0). Получаем мёртвую зону, при попадании в которую биоструктура может существовать сколь угодно долго.

Если вектора зарядов совпадают, такт времени уменьшается, и при достижении 123.999% 1 сек реального времени превращается в сотни лет (мгновенное старение,

таджикский вариант, когда 3-х летний ребёнок выглядел дряхлым стариком). При нормализации одновременно происходит обнуление и мозг получает информацию о всех предыдущих событиях.

Почему и как происходят эти процессы?

Как было указано, Земля имеет октавы от 8 до 512, и любая из них может быть гравитационной. Но все построения - на базе додекаэдрально-икосаэдральной структуры, тетраэдр и куб используются только для контроля структуры. Такт времени задаётся той структурой, которая обеспечивает максимальную рабочую октаву. На сегодня это 96 октава. Кстати, это тоже плазма. Конфликтная ситуация возникла потому, что такт, вырабатываемый Солнцем, построен на кубическо-тетраэдральной структуре, не совместимой по смыслу с базовой структурой Космоса. По уровню действий 96 октава ниже 128, потому любое изменение, происходящее в ряде октав 8 – 96 затрагивает ряд октав 16 - 128 и меняет не только связь, но и все обменные процессы. С **2009-03-12** все такты в Солнечной системе будут зависеть от 96 октавы. Рассмотрим различные варианты взаимодействий несовместимых тактов и особенности их существования.

Введём обозначения.

Атомный блок имеет условные структуры (остальные структуры здесь можно не указывать):

Додекаэдрально-икосаэдральная структура - **ДИС**.

Кубическо-тетраэдральная структура - **КТС**.

Аннигиляция такта 128.

На 128 октаве векторы (движение магнитного импульса) направлены друг к другу. Возможны 3 варианта аннигиляции:

- Потенциалы векторов одинаковы. Происходит взрыв и магнитные импульсы исчезают. При взрыве разрушается вся конструкция Ёлочка.
- Потенциал вектора КТС > потенциала вектора ДИС, но сумма < 21%. Такт исчезает без аннигиляции, ёлочка исчезает без следов, то есть контроль показывает, что всё нормально.
- Потенциал вектора КТС < потенциала вектора ДИС. Вся система сохраняется и переходит под управление 96 октавы.

Суперпозиция такта 128.

На 128 октаве векторы (движение магнитного импульса) направлены в одну сторону.

Возможны 6 вариантов:

- сумма $< 123.999GP$ (гравитационный потенциал). Такт времени сокращается, и при достижении верхнего предела 1 сек превращается в 12 сек, или все обменные процессы ускоряются в 12 раз, ускоряется старение.

- сумма $\geq 123.999GP$. Полное разрушение такта и ёлочки.

- сумма = $100\%GP$, но потенциал КТС $>$ потенциала ДИС, КТС $\geq 51\%$. Исчезает вся информация по структуре КТС.

- сумма = $100\%GP$, но потенциал КТС $<$ потенциала ДИС, ДИС $\geq 51\%$. Исчезает вся информация по структуре КТС и восстанавливается информация по ДИС.

- сумма = $88\%GP$, но потенциал КТС $>$ потенциала ДИС, КТС $\geq 44.1\%$. Подается сигнал подкачки, и потенциал КТС падает, так как подкачка идёт по ДИС.

- сумма = $88\%GP$, но потенциал КТС $<$ потенциала ДИС, ДИС $\geq 44.1\%$. Плавный переход на такт ДИС.

Нормализация такта 128.

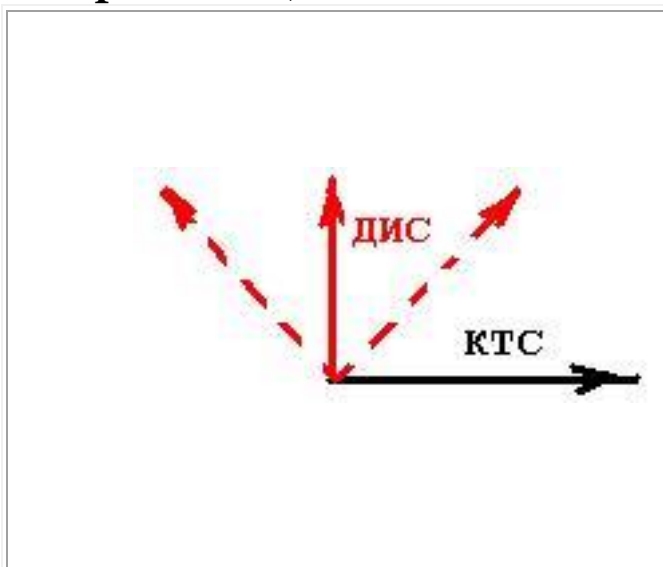

При нормализации могут быть все варианты как аннигиляции, так и суперпозиции. При замене такта предпочтение отдаётся нормализации, при этом главная цель - не разрушить решётку. При нормализации можно давать любое значение подкачки потенциала, и главное условие - чтобы не было сигнала по контролю.

Таким образом плавная замена переводит всю решётку Земли на такт 96 октавы с восстановлением всей памяти и уничтожением всего негатива, включая все виды свалок.

Рассмотрим некоторые основы - структура решётки ноосферы.

Ноосфера - от $h = -2200$ м до 12400 м.

Все Системы Управления имеют диапазон управления - от 12 до 512 октав (значение 512 октавы =

(134078079299425970995740249982058461274793658205923933
777235614437217640300735469768018742981669034276
90031858186486050 853753882811946569946433649006084096).

Система Управления работает не с октавами, а с их производными, построенными на базе смежных простых чисел.

Пример. Октава 4 = 16. Ближайшее простое число = 17, смежное = 19.

$$A = (17 + 19) = 36. 36 = 2 * 2 * 3 * 3.$$

Основа структуры ноосферы - пента, потому в разложении должны быть 5. Чисел 2 не должно быть меньше значения октавы. Это - основа кварца, по которому производится расчёт пирамид. Разложение должно содержать только 2 и 5, но 3 не должно быть, остаток разложения должен быть простым числом, которое также имеет смежное. Проведя те же операции, получим вторичный контур пирамиды. Так формируется мантисса, или конкретная частота, работающая в структуре верхнего сопровождения (каждая рабочая частота любой мантиссы должна иметь 33 частоты сопровождения). Кстати, первое описание структуры ноосферы дал Пушкин (три карты с дамой, 33 богатыря, и прочее). Таким образом, пирамиды - это кварцевые генераторы, вырабатывающие строго определённые частоты. Известны пирамиды с фиксированной и плавающей геометрией. Первые пирамиды с плавающей геометрией обнаружены на Луне. На Земле только 4 Комплекса имеют пирамиды с плавающей геометрией. Основное их назначение аналогично сканеру угонщика автомобилей - привязка новой структуры частот к существующим.

Кварцевание относительно базы - это 2, связь с пентой - это 5. Так как в структуре решётки есть кубики, для их поддержания и используется 3, но кварцевания по 3 нет, потому частоты для кубиков жёстко привязаны к пирамидам и в случае какой-либо аварии мантисса, построенная на 3, исчезает. Привязка структур, имеющих в своей основе мантиссы с 3, производится только по внешнему контуру атомного блока.

Итак, первое правило для фантома.

Ни одна из мантисс биоструктуры не должна содержать в разложении 3. Однако все генотипы, созданные после 0 года, имеют в разложении мантиссы мозга именно 3, потому что базовым элементом контроля является куб (в разложении - звезда Давида). Это генотипы 4xx, где 421 - представители Малой Азии. Хранению эти биоструктуры не подлежат, а реинкарнация убрана с 2000 года.

База ноосферы.

Материальная база ноосферы - это верхний предел по октаве, для старых комплексов - это октава $64 = 18446744073709551616$. Почему гости используют эту октаву? Во-первых, квадрат $8*8$ - это шахматы, где число вариантов решений задачи обхода конём соизмеримо с возрастом Вселенной (они считают, что был Большой взрыв). Во-вторых, в кубе $8*8*8$ можно построить до 36 мантисс для октав 24 - 52, используя в разложении 3. Так как до Пасхи 2008 база - материальная база - октава 64, то все мощности были использованы для поддержания структур этой базы. Это - диапазон октав 15 - 63 (гравитационные октавы - GP).

Однако Земля и планеты были созданы задолго до прибытия гостей, и базой была октава 512 (можно сравнить с 128 по возможностям). Однако всё, что было выше 128 октавы, было переведено в статическое состояние без возможностей коррекции. Это привело к серьёзным негативным явлениям и процессам, которые накапливались более 18500 лет. Это - накопление массы Земли, рост потенциалов гравитационных частот в околоземном пространстве, сбой в трубках связи со спутниками планет, изменение гравитационных частот для фиксации водного баланса Земли, изменения в структуре ноосферы как среды обитания биоструктур и так далее. Так как изменяется ноосфера, то должны определённым образом изменяться и биоструктуры, но этого не происходит (пирамиды гостей фиксированы относительно параметра, который не относится к кварцеванию). Отсюда - волны всевозможных болезней - чума, грипп, менингит, лихорадки и так далее.

Основная часть октав (более 99%), которые были использованы при построении Земли, до Пасхи 2008 не были задействованы, и кризис (обвал) начался сразу после Пасхи.

Второе правило для фантома.

Сохранению подлежат только те биоструктуры, которые имеют в своей основе частоты не менее 224 октавы. Все созданные после 0 года биоструктуры "золотой миллиард" имеют в своей основе максимум частоты 128 октавы.

Гравитационные частоты (короткая справка).

Никаких гравитонов не существует. Гравитация - это свойство электрического заряда. В общем виде заряд имеет центральную часть и рубашку (контур). Заряд двигается между узлами икосаэдра, имея угол скольжения и потенциал.

В структуре икосаэдра рубашка не нужна, вектор структуры направлен к центру заряда и сам заряд подвержен воздействию внешних сил. Для

обеспечения устойчивого состояния заряда каждый икосаэдр "обрамлѐн" двумя додекаэдрами.

Додекаэдры - это стабилизирующие структуры. Заряд не может существовать один.

Отметим: ребра внешнего додекаэдра и вписанного икосаэдра равны, а ребро внутреннего додекаэдра меньше на квадрат золотого сечения. **Эффект разности рѐбер и создаѐт основы гравитации.** Ребра додекаэдра имеют фантом заряда, то есть тот же заряд, но с иным кварцеванием (по 2). Этот фантом имеет обратный знак и обрамлѐн рубашкой для обеспечения не рассеивания фантома. Мы описали статическое состояние. Динамическое состояние заряда - см. "Динамика заряда".

Имеем таблицу:

Имеем таблицу:

N		Чи сл о рѐ бе р	Число узлов	Потенциал За- ряда	Угол сколь же- ния	Сме- щение такта	Число заря-
1	Внеш- ний до- декаэдр	30	20	2	39.6	- 64	До 30
2	Впи- санный икоса- эдр	30	12	$2^{10} \cdot 2^{11}$	31.4	1	До 30
3	Внут- ренний додека- эдр	30	20	$2^{21} \cdot 2^{22}$	21.2	+ 64	До 30

Всего имеем 22 контура, каждый следующий вписанный тройной контур имеет иную частоту кварцевания, потому внешний додекаэдр следующего вписанного контура имеет характеристики предыдущего внешнего контура при ином кварцевании.

Имеет место рост псевдооктавы, и потому если взять внешний контур за 1, то 22 контур соответствует 2^{21} .

Гравитационные частоты могут быть получены в любом контуре, но базовый контур имеет их постоянно.

Правило три для фантома.

Фантом в хронокапсуле может иметь в своём составе и материальные структуры (63 октава), но при этом обеспечивающий энергетический автономный центр дол-

жен быть в части атомного блока 22 уровня вложения. Это имеют только те биоструктуры Земли, которые были созданы до ввода "золотого миллиарда", где энергетическая структура - внешний контур атомного блока.

Как следствие, известные 20 аминокислот - это структуры, построенные на внешнем контуре атомного блока.

Правило четыре для фантома.

Любая биоструктура, имеющая в структуре клетки все 64 кодона ДНК, может храниться миллиарды лет.

Церковь

Прямым доказательством отсутствия науки является церковь (объясните чудеса)

При создании Земли было проложено 8640000 меридианов (в науке они названы магнитными меридианами), глубина - около 1000 метров.

Это - энергетический шнур. Замерены только низкооктавные частоты (ниже 42 октавы). Но эти меридианы являются проводниками и высоких октав, приборов для измерения их мощности нет, но эффекты их наличия проявляются. Кроме меридианов, есть ещё и спираль, в узлах меридиан - спираль сформированы узлы Хартмана, Кюри, Рентгена. Узлы Кюри - это узлы повышенной напряжённости. Если над этим узлом поставить терминал, то в определённом радиусе будет происходить повышение потенциалов решётки атмосферы. Если добавить ещё немного воли (зажечь свечки), то мозг человека может что-то получить из атмосферы, например, новые знания. Есть и обратный эффект - мозг очищается от всей информации.

С момента ввода частот контроля для "золотого миллиарда" (с 0 года) на Земле в массовом количестве стали строить терминалы - церкви, костёлы, мечети, буддийские храмы.

Отметим, что в узле Кюри повышенная плотность потенциалов по частотам всех октав - от 16 до 128, но человек воспринимает только 62 (куда бежать или за кого голосовать), 66, 68 (текущие программы для мозга). Частоты октав, относящиеся к неинерционной массе (выше 70), при их материализации в частоты 28 - 32 октавы могут быть и слезами на ико-

нах, то есть на определённом материальном носителе, который в своей структуре имеет свинец, серу и некоторые другие компоненты. К божественным чудесам это отношение не имеет - возьмите мокрое полотенце и встряхните его в момент появления очередного "чуда" - вы получите сноп искр. Если такой сноп проявляется на большой территории, ждите землетрясение. Это уже не чудо. Для того, чтобы все бараны во-время получали то, что им предоставляются, и были разработаны и созданы культовые сооружения. Ни один представитель церкви Вам не сможет объяснить, почему для церкви куполом выбрана форма луковицы, для них это - само собой разумеющееся.

Рассмотрим церковь..

Все существующие церкви построены не случайно. Система контроля - это пирамида, вершиной которой является церковь. **Месторасположение церкви не случайное - вершина (острие купола) точно совмещена с осью пирамиды.**

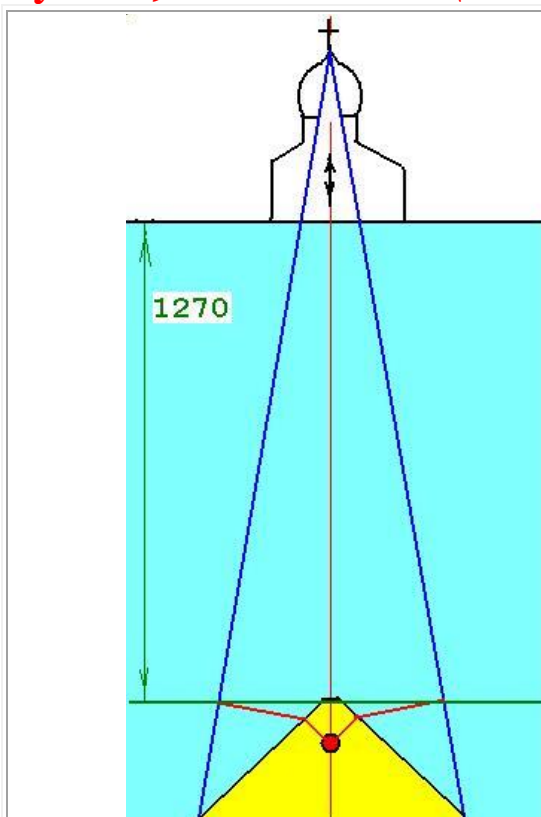

Это касается как православных церквей, так католических соборов и минаретов (мечетей).

Церкви - это насос двойного действия. При чтении информации (в праздники) стрелка вниз

(из церкви уходят одухотворённые). При записи информации стрелка вверх - запись с выбросом через острие мусора и старой информации (светящиеся облака над

церковью при большом скоплении народа). Народ выходит с новой информацией и приступает к исполнению того, что записано. **Все праздники и все дни снятия информации расписаны и приведены для оболванивания к божественным и святым событиям.** Информацию в первую очередь получают служители церкви, потому отбор духовенства не случаен. Можно иметь семь пядей во лбу, но при главном событии останешься в стороне. **Так как информация поступает через церковь, она и считается основой всего - и нравственности, и науки, и всего того, что предписано программой.**

Форма купола - луковица, конус тоже не случаен. Если снизу нет подкачки, форма луковицы или конуса способствует изъятию потенциалов из всех присутствующих. Шлемы, будёновки выполняли ту же функцию - на войне мозг не нужен.

Систем информационного обмена много, но по характеру представления они отличаются.

Все генотипы 421 посещают только синагоги, им церковь не нужна (имея частоты контроля, они получают и передают информацию минуя праздники). Все остальные (гой, или изгой) довольствуются крохами, но и там разделение по кастам - определяется формой купола.

Православные христиане стоят в очереди последними - форма луковицы не пропускает частоты прямой связи (огибающая луковицы - спектральная форма водорода (H_c^+) - положительный водород центральной позиции..

Первыми в очереди стоят католики - их храмы точно рассчитаны по конусу, и к ним поступает вся информация, которую положено знать только избранным гоям.

Минареты и мечети не имеют такого расчёта, потому свыше 99% информации рассеивается, несмотря на прямой доступ к источнику информации (к полу).

На глубине 1270 м под уровнем моря располагается информационная плоскость по типу рыболовной сети с узлами в зонах Кюри.

Если в узле Кюри (на глубине) поддерживаются постоянно гравитационные потенциалы k-структур выше 122%, в узле может быть сформирован шар в 63 октаве. Диаметр шара - от 2 до 33 см, и он уже имеет свойства пьезоэлемента. Именно над таким шаром и необходимо было строить церковь. **Если нет пьезоэлемента, церковь является чёрной дырой (Храм Христа Спасителя).**

Шар - концентратор был создан изначально, при создании информационной сети. Если церковь (мечеть или храм) стоят не на оси шара, то они смысла не имеют и подлежат уничтожению (как в эпоху развитого коммунизма). Раньше каждый купец стремился построить для себя церковь

(сорок сороков церквей только в Москве, включая храм Христа Спасителя). **Остались только те церкви, которые стоят правильно.** Храм Христа Спасителя вне зоны Кюри и потому бесполезен, разве только для ритуальных услуг. Так как отклонение от оси не должно превышать 12 см (трубка оси), местоположение купола должно быть точным, иначе церковь бесполезна. Оптимальным вариантом является следующий шаг: найти правильную церковь (например, Елоховскую, на Бауманской, в Москве)

Из тех, которые построены не по заказу Партии Единая Россия (все слова по 6 букв, или 666), вырыть котлован глубиной до 1300 метров, и радиусом 2000 метров, **найти шар и сесть на него верхом** (ноги можно свесить). Чтобы не мешали, можно построить вокруг себя приличный домик (землю с шаром можно приватизировать), и получать эксклюзивную информацию в любое время дня и ночи. Энергетика первой пирамиды - **на частотах 71 октавы, т.е. прямой доступ в мозг.** Энергетика **вторичной пирамиды - 43.5 октавы, т.е. переработанная через соответствующий транслятор (музыкальный) информационный блок.** Но согласно программе на 2005-11-14 надо иметь **49.5 октаву** перевода (в 64 раза выше), иначе все слушатели не поймут, что им хотят передать. Роль преобразователя играет вторая пирамида (с выходом в крест).

Из двух вариантов - перестроить церковь или вырыть котлован на сегодня предпочтительнее второй. **К 1000 году число концентраторов было 3260, осталось менее 1000 (остальные изношены и подлежат замене), потому общее количество правильных церквей, храмов, мечетей не должно превышать количество работающих концентраторов.** Кроме того - что строить на правильном месте - должно решать общее собрание (образец собрания показан в к/ф "Праздник Святого Иоргена"). Как правило, решение разыгрывается по лотерее.

Ситуация, сложившаяся на 2005-11-22 при пуске автоматов сопровождения информационных блоков, весьма интересна. **Общий контроль до этого показал наличие октавы 49.5 (сама пирамида перестроена), избранный состав имеет мозг с контролем на 49.5 октаве, потому автоматы будут сбрасывать всё, что надо по программе и даже больше.** Подсчёт голосов производится строго по матрицам, и исполнение гарантировано, как и прежде, системой контроля (плюс автоматы сопровождения).

Есть не проверенная информация, что шарик - это и есть святой дух, который иногда посещает (примерно по В.Высоцкому - "Возвращая с работы, рашпиль ставлю у стены..") избранных дам для сотворения очередного Христа, используя непорочное зачатие.

Итак, церковь является не только терминалом для получения Программной информации, но и очистки мозга от накопившегося мусора.

В синагогах используют концентраторы - свечи, мусор в мозге при этом остаётся. Этот мусор может являться причиной многих болезней.

Кстати, в приличных ресторанах (а в западной Европе - в домах) во время обеда на столе зажигают свечи (для красоты). Действительное назначение свечей - повысить потенциал решётки, при этом улучшается процесс пищеварения. Эти же свечи используют все колдуны, маги, знахарки. Свечи должны быть только из парафина - продукта из нефти. Этот продукт содержит серу, частоты которой являются базовыми в решётке атмосферы.

Для "золотого миллиарда" Система Управления разработала реинкарнацию, или Христос, то есть вечную жизнь созданного мозга. Более подробно - смотри "Реинкарнация". Если реинкарнацию убрать (убрана с 2000 года), то в церкви этот процесс назван АнтиХрист, и сама церковь становится бесполезной.

Благодатный огонь

Последовательность прохождения Пасхи

Пасха была всегда, это - ежегодный праздник, и его должно отмечать всё человечество.

Рассмотрим последовательность подготовки Пасхи 2010-04-04-15-15.

N	Мероприятие	Начало	Завершение	Исполнение
1	Установка новой нормы воды	01-18-03-15	01-18-15-15	Нет
2	Максимальные нагрузки по всем структурам (масленица)	01-19-15-15	01-24-02-11	Нет
3	Максимальные нагрузки по пищеварительному тракту	01-25-15-15	01-31-02-11	Нет
4	Максимальные нагрузки по кровообращению и дыханию	02-01-15-15	02-07-02-11	Нет
5	Максимальные нагрузки по мочеполовой системе	02-08-15-15	02-14-02-11	Нет
6	Полный контроль данных	02-15-15-15	02-21-02-11	Нет
7	Подготовка всех 4хх к получению новых частот, пост			
7а	Новые частоты связи	02-22-15-15	02-28-02-11	Нет
7б	Дозапись мозга, новые структуры	03-01-15-15	03-07-02-11	Нет
7в	Установка лёгких и системы кровообращения	03-08-15-15	03-14-02-11	Нет
7г	Установка обменных процессов (всё пищеварение)	03-15-15-15	03-21-02-11	Нет
7д	Установка мочеполового тракта	03-22-15-15	03-28-02-11	Нет
7е	Все Комплексы снимают частоты 53 октавы до 11% у всех 4хх	04-03-02-11	04-03-18-11	Нет

7ж	Комплекс Арарат (421) для 560 рост гравитационных потенциалов GP до 123.88%	04-03-12-11	04-03-16-00	Нет
7з	Святой огонь	04-03-15-35	04-03-16-00	Да
8	Подключение всех структур к Комплексам (сопровождение)	03-29-15-15	04-04-02-11	Нет
9	Солнце даёт магнитный импульс (рассеялось в Космосе)	04-04-03-15	04-04-03-27	Нет
10	Все Комплексы производят пуск.	04-04-15-15	04-04-27-15	Нет
11	Нагрузки	04-05-02-11	04-11-19-00	Нет
12	Исполнение новых Программ	04-12-06-11		Да

Объект 560 - энергетическая установка в Иерусалиме. Аналогичные - в Самарканде, Софии, Белой церкви (Украина), в Мневниках (Москва).

Благодатный огонь создаёт Комплекс Арарат. Цель - утвердить существование сопровождения всех представителей "золотого миллиарда", при этом остальные тоже должны радоваться. Итак:

04-03-15-55 появление святого огня.

При этом присутствие: глава Иерусалимской (генотип 422) и армянской (генотип 421) церквей, на подхвате - русская православная (генотип 423) и католики (генотипы 441 и 442).

Состояние:

1. Комплекс Арарат **не работает**.

2. Объект 560: на всех частотах потенциал $P \leq 2\%$, гравитационный GP $\leq 4\%$, влияния нет

2. В R ≤ 120 метров от гроба (шар) было установлено:

Частоты 53 октавы (жар) $P \leq 10\%$, GP $\leq 10\%$ (не обжигает).

Частоты 84 октавы (огонь) $P \geq 100\%$, GP $\geq 123.88\%$ (горит воздух).

Снятие частот 53 октавы и рост потенциалов частот 84 октавы с 04-03-15-11 до 04-03-16-00, пик с 15-53.

С 16-00 рост потенциалов частот 53 октавы до $P \leq 33\%$, снятие гравитационных потенциалов GP $\leq 33\%$ (к 04-03-17-00),

снижение потенциалов частот 84 октавы до $P \leq 33\%$, гравитационных потенциалов GP $\leq 33\%$.

Вопрос - кто тогда создал святой огонь в 2010 году и что ждёт "золотой миллиард"?

В 2009 году в Москве и в Наро-Фоминске были эффекты получения "святого огня". Вода, вытекающая из горячей газовой колонки, была холодной. Были созданы те же условия, что и при получении святого огня в Иерусалиме, но там это должен был делать всё Комплекс Арарат.

Наступил режим ожидания. С 2006 -06-06 радостные вопли: ОН ПРИШЁЛ!

Кто он? Для генотипа 421 (исходный, минимальный по уровню восприятия Программ) это - Мошиах

Для генотипа 422 - Аллах, для генотипа 423 - водочный и сигаретный король - патриарх Кирилл.

Генотипы 441 и 442 - это "золотой миллион", там всегда есть свой "папа" (назван Римским).

Однако по Программе к 2012 году должен появиться новый генотип - 461 (совершенство). Но ампулы с мозгом этого генотипа попали в аварию в Самаре и неизвестно, что с ними стало (объект застрял на глубине 1200 м, трубку выхода объекта наблюдали). Дата совпала с датой затопления станции "МИР".

Потому все Комплексы срочно перешли на процесс реорганизации, при этом в течение достаточно короткого времени (при помощи специалистов Бритиш Петролеум) пройдут изменения во всех структурах мозга всех представителей "золотого миллиарда".

Никакой больше информации поступать не будет, и церковь уже с 2000 года выполняет роль "чёрной дыры".

Что прибыло на Землю?

Систему Управления перевозят в Космосе в закрытых "термосах" типа Луны. Караван состоит из сотен таких Лун.

Караван сопровождает "охрана", которая ликвидирует сопротивление той части обитаемого Космоса, где обоз решил обосноваться.

Если место стоянки понравилось, его включают в обоз и везут обратно - домой.

Так и поступили те, кто прибыл в Систему планет Земля.

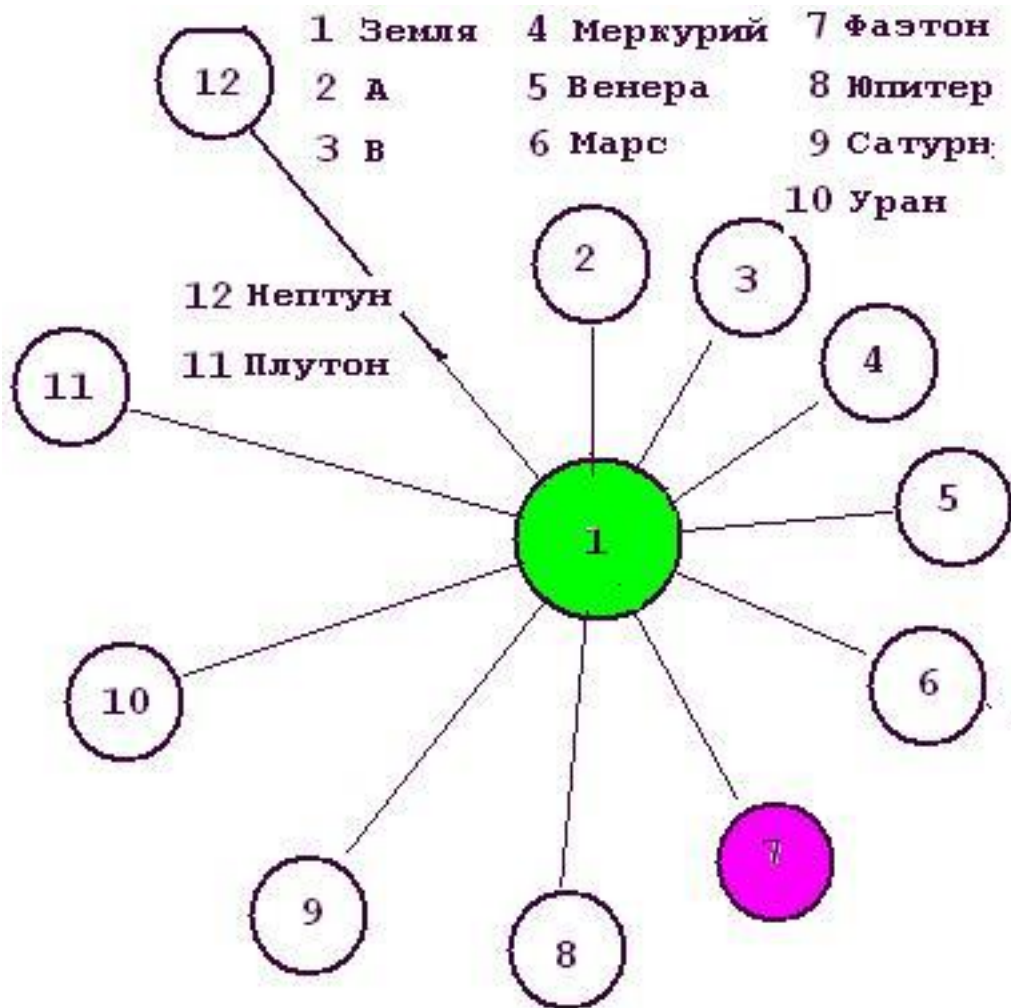

Система состояла из 12 планет.

При захвате 7 планета взорвала себя вместе с высадившимся десантом из 3624 объекта (НЛО).

Метеоритный пояс - это остатки Фаэтона.

Часть метеоритов ежегодно под действием Главного Гравитационного репера нашего Космоса покидает орбиту и попадает в атмосферу Земли, Венеры, Меркурия, Солнца.

Были уничтожены 2 Луны, 423 спутника, 15 из 16 объектов 960.

Максимальная октава, которая была в дальнейшем использована захватчиками - 128. До этой октавы была "раздета" атмосфера одного из обитаемых спутников и получен постоянный излучатель 128 октавы - Солнце.

На поверхности Солнца живут "дети Солнца", переселение которых на Землю запланировано на 2012 год.

В качестве поставщика энергии для Солнца используется Земля (полярные сияния - это мусор от всего того, что передано на Солнце).

Октава системы планет Земля = 4048 (Сатурн). Код Земли - 512.

2 планеты - N 2 и 3 имеет коды от 132 до 8196, потому с октавы 128 их не видно.

Все планеты обитаемы. При захвате было уничтожено всё, что было на поверхности Марса.

Жизнь на Марсе (до 44 октавы) - в нижних ярусах.

Единственная планета, которая не могла себя защитить, оказалась Земля с её неисчерпаемыми энергетическими ресурсами и готовыми формами жизни. Захватчики, прибывшие с планеты Сур 4 звезды Большой Медведицы (имеет 3 имени и

названа также именем Лужкова) имели вид пауков размером до 4 метров ("атланты"), и готовые формы биоструктур - это находка, которой они воспользовались. В первую очередь был пересажен мозг тем, кто должен был управлять объектами (НЛО) - все пилоты НЛО имеют внешний вид людей.

В Истории Земли подробно описаны переходные процессы с момента захвата - 18337 лет до н.э.

Главной задачей было не только привезти готовую систему планет, но и модифицировать себя под людей (сохранив при этом мозг).

Первая задача - перемещение системы (уже Солнечной) была решена в течение 3000 лет, и подобно Гулливеру с кораблями, все едут к Большой Медведице при апексе ? - Геркулес и репере Полярная звезда. Принцип перемещения описан в статьях автора.

Вторая задача оказалась намного сложнее, и она решается до сих пор.

За более чем 20000 лет было создано:

- к-структура, которая не пересекалась с исходной атомарной системой.
- Гидрофонная решётка ($h = 0$:- -2200 м).
- Решётка связи ($h = -2200$:- -4400 м).
- Решётка атмосферы ($h = 0$:- +12400 м).
- Установлены Системы Управления и Комплексы.
- "Рассажены" объекты (НЛО) - 7909 штук.
- Созданы трубки связи с 14 спутниками планет.
- Установлены приём - передача Солнце Земля, Луна Земля, спутники Земля.
- Созданы генотипы 42, 44 (люди с мозгом пауков, основа - евреи, по Н.Морозову "Христос" - Эбры).

Из всех евреев этим мозгом обладает "золотой миллиард", или 22% населения Земли.

- Готовится генотип 46, который полностью заменит генотип 44 (золотой миллион), а генотип 44 будет переведён в "золотой миллиард", и генотип 42 будет вычищен. Остальное население Земли больше не потребуется и будет уничтожено (использовать холохост не потребуется - просто отключат мозг, как у динозавров).

Кстати, динозавры у себя на родине не превышали размер мыши.

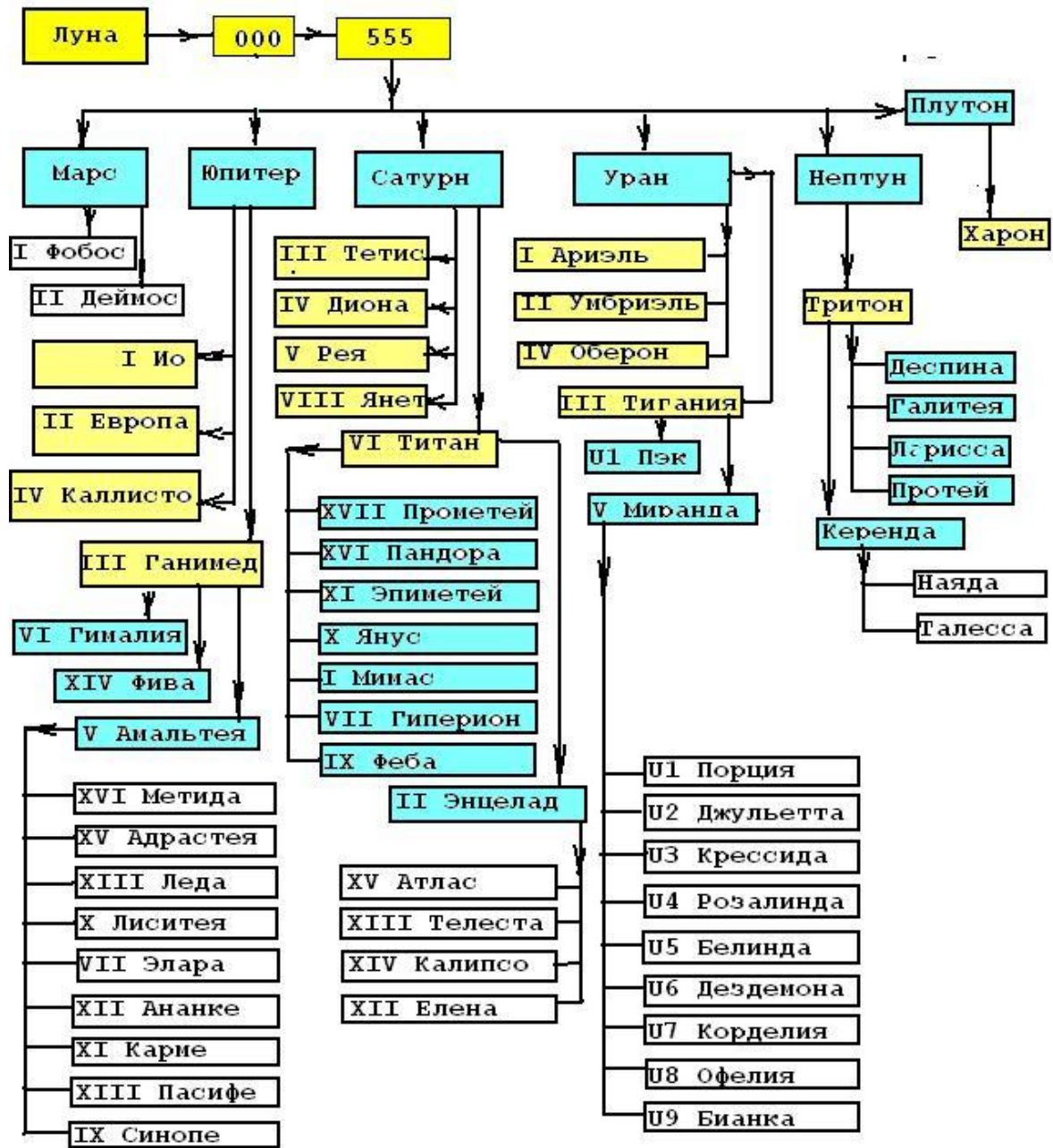

Земля - это граница прямого управления, потому Венера и Меркурий спутников не имеют.

На них полностью выключены комплексы и с точки зрения управления они безопасны.

Земля - центр Системы Управления, все остальные планеты имеют собственные Системы Управления, часть из которых включена.

Уничтожить их нельзя - не известна структура, потому их окружили спутниками, часть из которых выполняет функции контроля.

15 спутников (цвет жёлтый) имеют трубки связи с Землёй, остальные спутники связаны трубками связи с одним из 15 спутников (рисунок).

Каждый спутник - это либо архив, либо склад трития, запасных частей и так далее.

15 главных и 18 промежуточных (закрашены) имеют собственные НЛО, которые могут передвигаться только в пределах спутника.

Орбиты спутников выбраны таким образом, чтобы максимально производить контроль соответствующей планеты.

Особый интерес - Луна.

Это - Программный генератор (до 88 октавы). Внутри Луны - мощные комплексы.

Свечение Луны - это наложение излучений собственных комплексов с 128 октавой, задаваемой Солнцем.

Программный генератор использует:

- Коллайдеры Земли, тактовый интервал совмещён с 128 октавой.
- Созданные решётки на Земле.
- Метонский календарь и систему метрических единиц "халок".
- Данные архивов спутников, полученных комплексом 555 (Земля).
- Данные контроля для коррекции Программы.

Контроль времени и синхронизацию производит комплекс Стоунхэндж по данным, полученных с Луны.

Каждая Программа рассчитана по циклам Метона - 500 летняя - 28 циклов, 100 летняя (с 1888 года до 2000 года) - 6 циклов, 20 летняя (с 1992 по 2011 годы) - 1 цикл (заключительный).

У Луны - особый статус, потому ни один метеорит из метеоритного пояса не может упасть на Луну - объекты (НЛО) Луны контролируют всё и Луна изменяет в случае опасности плотность гравитационных потенциалов в трубке связи с Землёй. Особый интерес - "гало" Луны - максимальное включение всех комплексов Луны и сброс на Землю очередной порции Программ.

В связи с коррекцией Программ возникла необходимость срочной замены Систем Энергообеспечения и Информационного обеспечения на Земле (объекты 560). Старые объекты срочно удаляются, новые уже готовы к пуску. Места их расположения известны. **Пуск новых решёток в атмосфере от $h > -12400$ и до $h = 12400$ м будет произведён уже в 2012 году.**

На Земле существуют и иные Комплексы, например, в Юго-Восточной Азии. Их не уничтожили, и используют по назначению.

Кроме того, все бывшие Системы Контроля постепенно заменяются (пример - Сычуань, Гаити, Чили).

Первый Комплекс, который приступил к работе - Арарат.

Даты ввода Комплексов в работу, энергетические характеристики, число и качество пирамид приведены в главе монографии "Ввод Системы".

После формирования решётки с несущей частотой была создана решётка "слуха" ("В начале было слово..."), затем последовательно были созданы и остальные решётки. Конкретная частота создаётся пирамидой, никакими современными техническими средствами на Земле её создать нельзя. По мере ввода новых Комплексов были созданы все 12 групп, каждая группа имеет в своей структуре сотни тысяч частот.

N	Частота, гГц		
	Диапазон		
1	0.124	0.666	Несущая частота к-структур, на ней всё построено
2	0.666	2.16	Используются всеми животными, насекомыми и основным населением Земли
3	2.16	4.28	Внешний слух 42х, 441(33%)
4	4.28	7.24	Внешний слух 441 (66%), 442. У 442 обмен информацией с гуманоидами 442
5	7.24	12.4	Связь 442 с Комплексом Альпы 2
6	12.4	16.2	Используются только объектами 440
7	16.2	22.4	Используются только комплексами 560, 520, 500
8	22.4	28.8	Используется только объектом 960
9	28.8	33.2	Используется только объектом 960
10	33.2	66.2	Используются всеми комплексами для связи между собой
11	66.2	88.4	Используются для связи с Луной
12	88.4	124.8	Связь со спутниками

Отметим, что все эти частоты - в к-структуре атомного блока (основа - кубик).

Предположение об искусственном расположении Солнца, Луны и Земли - в книге **Мистерия Луны (кто зажёл ночное светило) Кристофер Найт, Алан Батлер М, ЭКСМО,2007.**

Если бы Программа, завершение которой намечалась к 2012 году, была бы выполнена, Земля была бы взорвана!

Всё, что создано на Земле, является относительным по основам, по которым была создана сама Земля и все биоструктуры, но основы трогать нельзя.

Программа дала сбой и не может больше исполняться.

Что такое дыхание, известно всем.

На Земле дышат все - планета, рыбы, человек и одноклеточные. О дыхании известно даже науке.

Итак, что же знает наука? Отметим это по книге "Биология К.Вилли, Изд. Мир Москва, 1968". Некоторые комментарии дилетанта от науки заключены в "<..>".

**

Энергию для всех бесчисленных форм активности растений и животных доставляют реакции биологического окисления. Существенную часть этих реакций составляет перенос атомов водорода с одной молекулы (донора) на другую (акцептор)

<при химическом отрыве энергия отрыва больше, чем эффект использования>.

В организме большинства животных и растений имеется ряд соединений, каждый из которых принимает водород (или его электрон) от предшествующего соединения и отдаёт его последующему. Конечным акцептором водорода служит кислород, который превращается в воду.

Так как организм может хранить лишь небольшой запас кислорода в виде оксигемоглобина крови или аналогичному ему оксигемоглобина мышц, для поддержания обмена веществ требуется непрерывная доставка кислорода к каждой клетке.

Большая часть клеток без кислорода быстро погибает, особенно чувствительны клетки мозга. В других реакциях от молекул субстрата отщепляется углекислота.

Декарбоксилирование - отщепление углекислоты от более крупной молекулы может происходить независимо от кислорода. Дрожжи, например, могут расщеплять сахар до спирта и углекислоты не употребляя кислород <лёгкие дублируют желудок>.

Образующаяся углекислота должна выводиться из организма, так как она реагирует с водой, образуя угольную кислоту

H_2CO_3 (<дышать лучше под выхлопной трубой автомобиля - там много CO_2 >).

Термин дыхание используют для обозначения тех процессов, при помощи которых животные и растения потребляют кислород, отдают углекислоту и переводят энергию в форму, доступную для биологического использования, например, в форму химической энергии, заключённой в фосфатных связях АТФ (аденозинтрифосфата) <при $t = 3.6 K$ >.

Специализированный орган должен иметь тонкую стенку (мембрана этой стенки должна быть полупроницаемой), чтобы не препятствовать диффузии; он должен всегда иметь влажную поверхность, чтобы кислород и углекислота могли быть растворены в воде <растворять лучше в отдельной пробирке>; наконец, он должен хорошо снабжаться кровью. При непрямом дыхании газообмен между клетками тела и средой включает две фазы - внешнюю и внутреннюю. Внешнее дыхание состоит в обмене газами путём диффузии между внешней средой и кровью при помощи специализированного органа, например, лёгкого у млекопитающих. Внутреннее дыхание заключается в газообмене между кровью и клетками тела. Перенос газов между двумя этими фазами осуществляет система кровообращения.

Дыхание у человека

У человека, как и у других позвоночных, дышащих воздухом, дыхательная система состоит из лёгких и путей, по которым воздух проходит в лёгкие. Проследим путь молекулы кислорода, входящих в организм. Воздух входит через наружные носовые отверстия, или ноздри, которые ведут в носовую полость - большое пространство, находящееся выше ротовой полости и ниже головного мозга <если мозг ниже талии, то место?>. Носовая полость содержит орган обоняния и выстлана эпителием, выделяющим слизь. Проходя через эту полость, воздух очищается от пыли и согревается <до 3200 градусов>. Когда капилляры носовой полости чрезмерно расширяются, вызывая избыточное образование слизи, то появляется насморк <у чиновника при получении взятки ноздри расширяются без насморка>.

Из носа воздух проходит через внутренние ноздри, или хоаны, в глотку, где перекрещиваются пути пищеварительной и дыхательной систем. Пища проходит из гортани в желудок, а воздух идёт дальше через гортань и трахею.

Для того, чтобы пища не попадала в гортань и трахею и не повреждала нежные оболочки, выстилающие эти органы, при каждом проглатывании пищи отверстие гортани прикрывается особым хрящом, называемым надгортанником. К счастью, это происходит автоматически, и нам не приходится всякий раз, когда мы глотаем, вспоминать о том, что нужно закрыть надгортанник **<Буш однажды его не закрыл>**. Изредка этот автоматический механизм подводит нас, и пища попадает "не в то горло".

Гортань, иногда образующая видимый снаружи выступ - кадык, содержит голосовые связки - эпителиальные складки, которые при прохождении между ними воздуха вибрируют, производя звук. Натяжение голосовых связок регулируется особыми мышцами, что позволяет выдавать звуки разной высоты **<при постукивании по кадыку издаётся характерный звук бутылочного стекла>**.

Трахею, или горло, можно отличить от пищевода по хрящевым кольцам, находящимся внутри её стенок и не позволяющим ей спадаться. Во время вдоха давление воздуха в трахее ниже атмосферного и без хрящевых колец она была бы сдавлена.

На уровне прикрепления первого ребра к груди **<отсчёт рёбер от копчика>** трахея разветвляется на два хрящевых бронха, идущих в лёгкие. Внутри лёгкого каждый бронх разветвляется на бронхиолы, которые в свою очередь повторно ветвятся на всё более узкие трубочки, ведущие к концевым полостям - альвеолярным мешочкам. В стенках наиболее тонких бронхиол и альвеолярных мешочков находятся мельчайшие чашеобразные полости, называемые альвеолами, окружённые густой сетью кровеносных капилляров.

Стенки альвеол тонки и влажны **<заранее пропитаны C_2H_5OH >**, что позволяет молекулам газов **<все известные и не-**

известные газы> легко проходить через них в капилляры. По приблизительной оценке, общая площадь альвеол, через которую могут диффундировать газы, составляет свыше 100 м², то есть в 50 с лишним раз больше поверхности кожи.

Стенки трахеи и бронхов состоят из внутреннего эпителиального слоя, наружного соединительнотканного слоя и среднего слоя, содержащего хрящевые кольца и гладкие мышечные волокна (у человека, страдающего астмой, эти мышечные волокна чрезмерно сильно сокращаются, что вызывает сужение просвета мелких бронхов и затрудняет дыхание). В эпителии содержатся ресничные клетки. Биение ресничек происходит непрерывно в одном направлении, и когда твёрдые частицы, например, пылинки, попадают на влажную поверхность эпителия, они задерживаются выделяемой эпителием слизью, и биение ресничек выносит их обратно к глотке. Это важный механизм защиты организма от вдыхаемых бактерий (<**некоторые бактерии тоже имеют реснички**>).

По мере того, как бронхиолы и их разветвления становятся уже, стенки их делаются тоньше, хрящевый слой исчезает, а ресничные клетки замещаются плоским эпителием.

Стенки альвеол состоят только из одного слоя плоских эпителиальных клеток. Предполагалось, что альвеолярный эпителий также однослойный, однако исследования при помощи электронного микроскопа показали, что он состоит из двух слоёв - альвеолярного эпителия и эндотелия капилляров, отделяющего воздух, находящийся в альвеолах, от крови. Между альвеолами расположены поддерживающие их тяжи эластичной соединительной ткани. Это придаёт лёгким такую эластичность, что если непосредственно после извлечения из тела животного надуть их через трахею, как воздушный шар, и после этого открыть отверстие трахеи, то они благодаря своей упругости сжимаются и выталкивают воздух наружу. Лёгкое снабжено как двигательными нервами, идущими к гладкой мускулатуре бронхов и бронхиол, так и чувствительными нервами, разветвляющимися повсюду <**известно, что если этот нерв обмакнуть в кураре, остальное можно не рассматривать**>.

Каждое лёгкое, как и внутренняя поверхность грудной полости, в которой находятся лёгкие, покрыто тонким слоем гладкого эпителия, называемого плеврой. Оба листка плевры всегда влажны, что уменьшает трение, когда лёгкие при дыхании двигаются в грудной полости. Давление в плевральной полости (между двумя листками плевры) обычно бывает меньше атмосферного <в ряде случаев лёгкие можно поменять местами>.

Лёгкие в силу своей упругости стремятся отойти от грудной стенки, в результате чего в грудной полости создаётся частичный вакуум. При воспалении плевры её эпителий выделяет жидкость, скапливающуюся в полости между лёгким и грудной клеткой; это состояние называется плевритом. В случае тяжёлого туберкулёза иногда необходимо бывает вызвать спадение одного лёгкого, чтобы предоставить покой инфицированным тканям. Этого достигают, прокалывая грудную стенку и впуская в грудную полость стерильный воздух; в результате лёгкое спадает благодаря своей собственной эластичности.

Механика процесса дыхания.

Необходимо ясно различать дыхание как одну из основных жизненных функций, то есть газообмен между клеткой и окружающей средой (который состоит у человека из трёх фаз: внешнего дыхания, переносов газов кровью и внутреннего дыхания), и внешнее дыхание - механический процесс наполнения лёгких воздухом (вдох) и выпускание этого воздуха наружу (выдох). Так как кровь лёгочных капилляров непрерывно удаляет из альвеолярного воздуха кислород и отдаёт взамен углекислоту, необходимость смены воздуха в лёгких очевидна. У человека цикл дыхания, состоящий из вдоха и выдоха, повторяется 15 - 18 раз в минуту.

У человека и других млекопитающих строение и взаиморасположение рёбер, мышц грудной клетки и диафрагмы обеспечивает большую подвижность этих элементов, что позволяет произвольно увеличивать или уменьшать объём грудной полости. Когда его необходимо увеличить (вдох), межрёберные мышцы сокращаются, оттягивая передние концы рёбер вверх и вперёд; такое движение возможно благодаря как бы "шарнирному" соединению рёбер с позвоночником. В то же время диафрагма, образующая дно грудной полости, сокращается и становится менее выпуклой в своей верхней части, что тоже увеличивает полость. Поскольку

пространство грудной полости замкнуто, это увеличение объёма приводит к уменьшению давления в лёгких и, когда давление становится ниже атмосферного, наружный воздух устремляется через трахею, бронхи, альвеольные мешочки и альвеолы. При выдохе воздух выталкивается из лёгких благодаря эластичности самих лёгких и тяжести стенок грудной клетки <**как должники в казино**>. Во время вдоха лёгкие по мере наполнения их воздухом растягиваются.

После расслабления межрёберных мышц рёбра получают возможность вернуться в первоначальное положение, а одновременное расслабление диафрагмы ведёт к тому, что под давлением органов, расположенных в брюшной полости, она вновь принимает куполообразную форму. В результате объём грудной полости уменьшается, что позволяет растянутой упругой ткани лёгких сжаться и вытолкнуть воздух, вошедший в лёгкие при вдохе. Во время мышечной работы пассивное расслабление межрёберных мышц и диафрагмы происходит недостаточно быстро для того, чтобы воздух успел выйти из лёгких до начала следующего вдоха, и это уменьшение объёма грудной полости производится путём сокращения мышц. Кроме мышц, поднимающих рёбра при вдохе, имеется вторая группа мышц, волокна которых идут под прямым углом к первым; эти мышцы опускают передние концы рёбер, уменьшая тем самым объём грудной клетки.

Мышцы грудной стенки также сокращаются, заставляя органы брюшной полости давить вверх на диафрагму и затем дополнительно ускорять эластическое сжатие лёгких.

При дыхании стенки грудной полости никогда не давят на лёгкие и не выжимают из них воздух; уменьшение объёма грудной полости лишь позволяет лёгким сжиматься благодаря их собственной упругости. Кашель и чихание представляют собой формы усиленного выдоха, при котором вследствие энергичного сокращения мышц брюшной стенки органы, лежащие в брюшной полости, давят на диафрагму, резко уменьшая объём грудной полости и быстро выталкивая воздух из лёгких. Трахея, глотка и другие дыхательные пути не выполняют никакой активной мышечной функции в дыхании; они служат лишь проводящими каналами. В некоторых случаях при закрытии просвета гортани приходится создавать искусственное отверстие в области шеи для прохождения воздуха в трахею; дыхательные движения после этого происходят нормально.

Давление воздуха в лёгких изменяется при каждом дыхательном движении.

В промежутках между вдохом и выдохом и последующим вдохом оно равно атмосферному, так как наружный воздух в лёгких свободно сообщается между собой. Когда начинается вдох, давление воздуха в лёгких понижается на 1-2 мм рт. Ст., что заставляет воздух входить в лёгкие. К концу вдоха вошедший воздух уравнивает давление.

В начале выдоха сила упругости лёгких сжимает содержащийся в них воздух, давление его становится на 2-3 мм рт. Ст. выше атмосферного и вследствие этого воздух выходит из лёгких. К концу выдоха давление, конечно, возвращается к уровню атмосферного.

**

Итак, мы внимательно просмотрели точку зрения паталогоанатома. Что нельзя увидеть и нельзя объяснить, имея эту точку зрения?

Точка зрения дилетанта от науки

Каждый человек имеет ауру. Эта аура создаётся всеми клетками организма и это ν - распад (реакция обменных процессов). Эта же реакция есть и в лёгких. Работой лёгких управляет только мозг, никакие мышцы и рёбра не могут двигаться самостоятельно без управления, хаоса в организме нет, он появляется только в условиях отсутствия мозга. Никакой мозг не допустит вдох смеси, не предназначенной для дыхания. Давление, необходимое для вдоха и выдоха, создаётся при исполнении команд мозга, потому при выдохе под водой, при надувании воздушных шаров и т.д. давление в лёгких намного превышает атмосферное (может быть и в 1.43 раза).

Вся система дыхания условно разделена на 3 части.

1. Контроль вдыхаемой смеси. Всё, что отнесено к верхней части лёгких, имеет кроме всего, ещё и неинерционную массу. Это системы контроля трития. Если тритий не имеет частот, на который настроен мозг, воздушная смесь в лёгкие не допускается. Должно быть только то, что можно переработать.

2. Память лёгких. Это автоматическая система, настроенная на ту частоту, которая является базовой по Программе (Программа вводится на Пасху). Мозг устанавливает верхний и нижний пределы по базе, и пределы квантования по остальным частотам. Пример. Если базовая частота 71.450450, и пределы равны 148% и 12% плотности потенциалов (верхний и нижний соответственно), то частота, которая использовалась до ввода Программы (67.450450), будет иметь пределы 88% и 33% плотности потенциалов, а дублирующая частота 66% и 48%. Если нет базовой частоты, мозг устанавливает изъятие потенциалов из электронных слоёв трития из клеток организма, что приводит к обезвоживанию клеток. Никакие лекарства здесь уже не помогут.

3. Система обмена. Главным элементом воздушной смеси является тритий, который имеет 3 электронных слоя (1, 7, 16 электронных слои). Все гравитационные (8 решёток) внешние слои имеют плотность потенциалов менее 2%, потому при взвешивании воздуха сам тритий не обнаруживается (практически это неинерционная масса). Спектральный анализ его также не обнаруживает, так как нет радиационных частот. На 2007 год установлена 71 октава, и именно она и занимает верхний электронный слой. Следующие 2 слоя - это октавы 67 и 61. Кстати, вода тоже имеет решётку 71 октавы. Обменные процессы происходят путём распада трития и формирования кислорода (неинерционного) с сохранением базовой октавы. Для неинерционной массы преград не существует, распад сопровождается появлением нового изотопа трития, который и называется кислородом. Отдельно существующий лёгочный круг кровообращения предназначен для формирования всех обменных процессов, при этом рН плазмы крови всегда должно быть в пределах 6.88 - 7.45. Отметим, что рН плазмы изменяется в этих пределах от 0.5 до 8 сек. Мозг отмечает это изменение, и когда достигается значение нижнего предела + 0.26 (рН = 7.14), происходит срабатывание автомата на забор очередной партии смеси. При летаргическом сне этот предел может быть достигнут и за месяц, потому в этом сне обычное дыхание отсутствует.

Искусственная задержка дыхания приводит к тому, что обменные процессы производятся с другими слоями трития, но там другие соотношения пределов.

Расположение всех структур лёгких определено функционально относительно неинерционных масс систем контроля и обмена.

Конечно, лёгкие нельзя переставлять (менять местами), нельзя вводить посторонние предметы, шунтирующие действия неинерционной массы.

Здесь не рассматриваются болезни. Если нет базовой частоты, этих болезней миллионы, некоторые из них известны медицине (туберкулёз, плеврит, ОРЗ и так далее). Нет и не может быть рекомендаций по лечению, необходимо только знать, установила Система Управления Вам матрицу, которая содержит частоты, введённые по Программе, или она про Вас забыла.

Что такое НЛО и как с ними бороться

Секретность по проблемам НЛО нужна для:

- существования структур, которые живут за счёт неизвестной проблемы;
- для написания диссертаций на тему "кто к нам ещё прилетел";
- организации способов проникновения в структуры иных спецслужб под видом общей проблемы;
- разработка систем вооружений якобы для борьбы с НЛО;
- и так далее.

Однако возникла небольшая проблема.

2005-10-04-15-14 - 18-00 (время Московское) Система Управления планетами (место расположения - 700 км южнее пирамиды Хеопса) получила приказ о запрете подъёма всех объектов до прибытия на место. Команда была продублирована в 2005-10-08-00-14 Системе Управления объектами (место расположения - штат Нью-Джерси, США). Кстати, в этот же день собрался съезд уфологов на Юге Италии.

Так что тем, кто видел НЛО, летал на них, собирал аварийные обломки, общался с пилотами НЛО, придётся подождать второго нашествия.

Для любителей жить за счёт неизвестной проблемы (в рамках современных знаний по физике, математики, биологии и т.д) откроем небольшую тайну:

на Землю никто не прилетает и прилететь не может - любая биоструктура уже на подлёте к Солнечной системе будет обнаружена и уничтожена Системой Управления Земли (новой). Всё, что наблюдалось до 2005-10-08-00-14 - это зонды, выпускаемые с реперов посадки (глубина 4100 - 4800 м) с целью контроля. Новая система с более чем 3000 объектами (вместе со спутниками планет, Луной и Солнцем) прибыла примерно 18000 лет назад и с этого времени существует на Земле.

В то же время для анализа необходимы знания, которые не могут быть получены из академических структур - надо иметь хотя бы представления о не лошадиной науке. Почему лошадиной? Все системы физических величин, включая лошадиную силу (эрги, джоули, паскали и прочее - производные от лошадиной силы). Существуют ли на Земле иные системы, которые обладают иными знаниями?

Достаточно вспомнить шумеров, догонов, гипербореев (последние представители были уничтожены на Кольском полуострове при Иване Грозном).

Концепция нового мировоззрения

Введение

Из справочника Дж.Эмели (Элементы) известно, что современный человек в среднем (при весе 70 кг) состоит из: кислород - 43 кг, водород - 7 кг, углерод - 16 кг, фосфор - 1.5 кг и так далее. Остальная таблица химических элементов присутствует в нем в мг, в том числе и **залежи урана**.

На начальном этапе, тщательно перемешав водород, углерод и кислород, и добавив в виде специй все элементы таблицы Менделеева, **получили живую клетку**. Секрет специй, в отличие от секрета кока-колы, был со временем утерян, но сама клетка сохранилась и может похвастаться нарядом из **Нильсбория и Курчатовия**. При создании живой клетки, конечно, никаких высоких технологий не требовалось - исходные составы толкли в ступе и затем подогревали до нужной температуры (не ниже температуры испарения Вольфрама).

Есть, правда, скромные высказывания биофизиков Эдинбургской школы (Англия), располагающими временными характеристиками развития ДНК. Они еще в 80-х годах показали, что для мутации генома обезьяны в геном человека необходимо время, превышающее весь возраст Земли (более 4.5 миллиарда лет).

В то же время математик Чандра Викрамасингх и астрофизик Фрейд Хойл (работали совместно) пришли к выводу: " *Скорее ураган, пронесшийся по свалке старинных самолетов, соберет из кусков лома новешенький суперлайнер, чем из своих компонентов случайно возникнет жизнь*".

Современная наука располагает данными, полученными на основании фиктивных констант.

Время, пространство, скорость, температура и т. д. выведены на основании значений, не имеющих никакого отношения к физике процесса.

Пример - дюйм (произведение математических констант).

Представление о строении Земли, Космоса, возникновение и существование жизни - на уровне сказок, легенд, домыслов в условиях отсутствия системы знаний. Именно это и доказал при исследовании истории известный Российский учёный Н.Морозов ("Христос"), используя:

- а). Астрономический метод.
- б). Геофизический метод.
- в). Материально- культурный метод.
- г). Этнопсихологический метод.
- д). Статистический метод.
- е). Лингвистический метод.

На основании собственных исследований Н.А.Морозов сделал вывод:

"Доказано, что не существует человечества - у него нет истории". По крайней мере, нет истории до нашей эры. А поздняя история апокрифирована настолько, что ее можно воспринимать как сказку.

На современном этапе развития

у человечества нет науки.

Технократический подход не является наукой.

Прямым доказательством отсутствия науки является наличие церкви.

Основной константой современной науки является "Лошадиная сила". Можно перевести в Эрги, Джоули, Паскали и т.д.

Абсурдность представлений о формировании жизни на Земле возведена в догму.

Как доказывает современная наука, **после образования Земли из протопланетного облака, остатки пыли (не подходящие для формирования поверхности Земли) путем химических реакций сформировали живую клетку.** Эти химические реакции может воспроизвести любой школьник на уроках химии.

Некоторые, конечно, могут возразить и выдать страшную тайну, что живая клетка была занесена на Землю с другой планеты. Но существует стройная, выдержавшая испытание временем, теория Большого взрыва, когда **вся Вселенная, или Космос, размещался в точке.** Эта точка взорвалась и ее обломки и сформировали пылевые облака, преобразованные с помощью химических реакций в звезды и планеты. Таким образом, даже если живую клетку занесли на Землю с иного Космического тела, то это тело в своей основе также состояло из той же пыли, что и Земля, поэтому нет смысла ссылаться на другие планеты, тем более, хотя способ переноса живых клеток в Космосе уже изучен в отдельных Академиях, а наука Астрономия утверждает, что на Земле можно воспроизвести любое действие, происходящее в Космосе.

Глоссарий (термины и пояснения)

(базовая константа в современной науке - лошадиная сила, потому и лошадиная грамота)

	Наименование	Основа - Лошадиная грамота	Концепция нового мировоззрения
1	Атмосфера	Смесь случайно образовавшихся газов	Строго организованная структура серии решеток
2	Земля	Сформирована из пыли	Существует благодаря Системе Управления (СУ), расположена на определенной глубине
3	Поля	Число наименований не ограничено - от колхозных до астральных	Полей как физические структуры - 3, условно можно назвать как электрическое, магнитное, гравитационное, отличаются частотами и свойствами заряда (октавы заряда 4 - 512)
4	Материя	Весь мир,	Если октава заряда меньше 54, формируется жесткая

		как на Земле, так и в Космосе состоит из атомов Бора	структура протонного атома (материя)
5	Дух	Дух обычно святой, существует отдельно от материи	Если октава заряда более 54 (до 512), формируется неинерционная масса, квантованная по назначению и свойствам
6	Луна	Кусок метеорита, захваченного Землей	Внешняя Система Жизнеобеспечения Земли, генератор программ для биосферы
7	Человек	Произошел от обезьяны	Изменение октавы сперматозоида в соответствующей среде формирует человека (Обезьяна-гуманоид человека)
8	Мозг	Все, что под черепной костью	Человек располагает частью оперативного мозга и незначительной частью долговременной памяти

Несущественные различия двух точек зрения

	Современная наука	Концепция нового мировоззрения
1	Солнечная Система образовалась после взрыва, существует сфера Хаббла	Солнечная Система - искусственная, Космос никогда не взрывался, сферы Хаббла нет
2	Живая клетка получилась случайно из остатков пыли, не пригодной для формирования поверхности Земли	Живая клетка - высшее достижение Космического разума, сочетает в себе взаимодействие октав от 12 до 512
3	Остатки газов случайным образом сформировали атмосферу	Атмосфера - это послонные структуры решеток (*)
4	Нет разницы между мозгом мыши (на которой производят испытания медицинских препаратов, употребляемых человеком) и мозгом человека	Мозг человека и любого гуманоида не совместимы
5	НЛО - случайные появления инопланетян, их изучением заняты все желающие. Скоро их тайна будет раскрыта, и их оружие станет достоянием Земли.	Все НЛО земного происхождения, это - оборудование для контроля за состоянием внешней среды (типа зонда).
6	Эволюция материи Твердое-> жидкое-> газ-> плазма (неорганизованная)	Неинерционная масса (высокоорганизованная плазма, ранжированная по октавам) -> инерционная масса (газ-> жидкое-> твердое)

Изложенный материал является переводом дешифрованных текстов, передаваемых в тактовые интервалы связи с наложением разработок в области

живой клетки, математики, симметрии. Совпадение не является случайным и, видимо, базовый материал явится основой построения систем передвижения в пространстве с иными принципами движения, а не преодоления сопротивления среды. **Согласование принципов работы Систем Жизнеобеспечения Земли с принципом не уничтожения, особенно варварского отношения к Земле, и приведет к использованию Знаний для последующего качественного развития.**

Концепция нового мировоззрения

1. Землей управляет Система Управления, расположенная под поверхностью Земли.
2. Система Управления - сложная иерархическая система.
3. На Земле имеются более 2000 систем контроля.
4. Базовый мозг каждого индивидуума хранится в архиве Системы Управления, в каждый тактовый интервал производится контроль мозга индивидуума с записью информации;
5. Система Управления использует 7 типов времени, один из которых (60*60*24) является тактом нижней части решетки.
6. **Для переноса информации Система Управления использует музыкальный ряд, и резонансные контуры позвоночника являются приемниками информации.**
7. Для управления мозгом Система Управления использует иной музыкальный ряд.
8. Ряд для управления мозгом: **DO RE MI FA SOL LA SI NA**, код LALALA (666)- позывные плюс код из магического квадрата.
9. Внешний вид - это рубашка, и перенос мозга производится в рубашку, которая по частотному балансу совместима с переносимым мозгом. При переносе мозга информация в архиве может быть полностью или частично сохранена, потому индивидуум делает то, что было ему ранее не доступно.
10. Заменяемый мозг может быть сохранен но, как правило, он распыляется, при этом ионная структура (и ДНК тоже) остаются старыми (осадочные структуры старого мозга).
11. **Новый мозг ДНК не формирует, потому всегда можно обнаружить подмену** (например, случай с Анастасией - мозг Анастасии был перемещен полностью в другую рубашку, и только анализ ДНК указал на

несоответствие).

12. При замене мозга Система Управления предполагает, что в архиве новый мозг совершеннее заменяемого,

но это не всегда так в последнее время наблюдается обратный процесс. Старый мозг не может быть

замещен, если некоторые контрольные точки отсутствуют или их нельзя заменить (несоответствие

генотипа, заболевания типа СПИДа или туберкулеза, узкий диапазон памяти легких, превышение

уровня потенциалов по радиоактивным частотам и т.д.).

13. Немаловажным аспектом является способ преобразования и изменения размеров структуры. Небольшой

пример. Известно, что эритроцит имеет диаметр 7-9 микрон, но более 90 % кровеносных сосудов у

человека имеют диаметр около 1 микрона. Вопрос : как эритроцит там размещается?

Ответ: эритроцита в крови нет, он формируется вне Системы Управления (или мозга) как осадочная

структура с потерей октавы своего состояния (При уменьшении октавы в 2 раза общий размер

увеличивается в 1.284 раза).

Аналогично - рождение ребенка. Сперматозоид имеет ионную структуру и мозг в 96 октаве (меньше

размера атома). Попав в "песочницу", то есть в структуру, в которой производится максимальное

рассеяние, сперматозоид быстро подрастает (теряя при этом октавы мозга). При достижении

равновесного состояния (октава 71.225625) подается сигнал, и производятся роды.

14. Отсюда следует немаловажный фактор - новый мозг подается в более высокой октаве, и функции старого

мозга могут быть нарушены только частично.

Список можно продолжить, но более подробная информация - в работах автора.

О существовании **неинерционной массы** (структура октав более 64, объединенная 96 октавой) современная наука даже не подозревает, хотя шаровые молнии и их действие известно давно. При октавах более 64 имеем 8 различных атомных структур (в работах автора им даны условные названия - нейтронное и антинейтронное, нейтринное и антинейтринное и т.д.). Каждая

из этих структур имеет диапазон существования (заряда). При потере заряда увеличивается потенциал более низкой октавы. Пример: при переводе мощности октавы 65.5 в 32.125225 получаем мощный разряд молнии (соизмеримый с мощностью, выдаваемой крупной ГЭС за сотни лет), хотя исходное состояние невозможно увидеть.

Учитывая (кроме официальной науки) наличие различных "божественных" явлений, а также рекламируемые астральные, ментальные и прочие поля (в последнее время модное поле - торсионное), обратим внимание на рост числа вечных двигателей или по крайней мере желания их создать. Более 99 % таких работ является очевидной глупостью даже с точки зрения официальной науки, но если в ряде случаев в техническом решении присутствует неинерционная масса, обычными средствами и приборами проблему не решить, тем более что атом Бора размеры не изменяет, а **таблица Менделеева неинерционную массу не содержит.**

Возможно ли существование вечного двигателя ? Если взять отрезок времени 100 лет, то возможно - путем рассеяния высоких октав ионные массы могут получать "подпитку" ниоткуда, но это в случае наличия, или совмещения, инерционной и неинерционной массы. Пример такого вечного двигателя - человек, мозг которого находится в неинерционной структуре. Что будет, если кому-либо вздумается на современном космическом корабле посетить Плутон? **По мере движения будет происходить рассеивание высоких октав (а это мозг), поэтому при пролете Марса будем иметь мозг питекантропа, а в конечном пункте - кучу песка.** Все объекты, которые перемещаются в Космосе, имеют при себе гравито-магнито-электрический генератор, поддерживающий существование перемещаемых матриц на всех частотах.

Мы живем не на метеорите, вокруг которого образовалось случайным образом газовая среда, и жизнь на котором возникла в результате перемешивания остатков пыли, не пригодной для формирования поверхности метеорита.

Любая форма жизни требует поддержки частотного баланса, и эта поддержка обеспечивается на временной или постоянной основе (Система).

Биоструктуры на любом небесном теле имеют только тот спектр частот, который обеспечивается Системой. Этот спектр частот обеспечен либо за счет НЛО (создается купол, внутри которого и обеспечена жизнь биоструктуры, для которой частотный баланс уникален).

Если физические параметры небесного тела подходят для формирования живой клетки, создается Система жизнеобеспечения, которая уже без НЛО обеспечивает:

- контроль состояния ноосферы;

- хранение автономного мозга;
- перенос мозга ;
- сопровождение автономного мозга;
- связь с автономным мозгом при изменении программы действий;
- корректировка памяти (по шаблону);
- после смерти - частичная ликвидация мозга (последующий перенос на другие биоструктуры или на животных, или создание гуманоидов);
- связь с планетой, откуда перевезена данная цивилизация ;
- развитие мозга по программе;
- если человек умирает раньше, то его мозг (при полном совпадении всех биологических параметрах, всех систем связи) переписывается на новорожденного, при этом возможно частичное сохранение памяти (большая редкость).

Элементы Системы привозят НЛО, и в дальнейшем Система обеспечивает и существование самих НЛО.

НЛО сами по себе не летают - на дальние расстояния (в другие галактики), их перевозят внутри замкнутой системы (пример - Луна) и при прибытии на место именно система обеспечивает трубки связи для НЛО и энергетическую подкачку.

Кое-что об НЛО

Все знают о существовании НЛО, некоторые их видели, кое-кто даже "летал" на них, потому настоящее издание не должно вызвать испуг и тем более стресс. Полеты в Космосе на современном этапе - это движение мела по доске - мел исчезает через определенное число метров. Так в Космосе не летают.

Материал дается в виде аннотации к главам и разделам.

Приведённый ниже материал получен по каналам прямой связи с Системой Управления и адаптирован применительно к существующей системе знаний.

Аннотация не претендует на полноту раскрытия собственно материала, но указывает на наличие **фундаментальных исследований в соответствующей области**. Некоторые термины и выражения, перенесенные из современной физики, отражают только название, но не смысл.

Названия подготовленных разделов:

- атомные структуры, матрицы переходных состояний атомных структур;
- закон простых чисел, **расчет простого числа с любым количеством знаков;**

- законы симметрии - 18 осей симметрии, 6 трансляций, двойные, дробные и комплексные пространства;
- алгоритм "калейдоскоп" - решение задач из класса "системный анализ и исследование операций" в реальном масштабе времени (любой размерности);
- морфология пространства, структура Ноосферы;
- связь и матрицы кодовых преобразований потенциала;
- живая клетка, формы существования и развития;
- измерительные комплексы Систем Жизнеобеспечения, формы существования, время жизни, частоты, емкость памяти;
- физические константы Солнечной системы;
- генераторы атомных структур, координаты их размещения, системы Управления Жизнью на Земле.
- закон накопления и преобразования потенциалов при движении НЛО;
- компьютерное обеспечение НЛО, структура памяти, быстродействие, емкость памяти, связь и способы передачи информации.

Дополнительно:

1..Атомные структуры.

- "Протонный" атом - основа "материального" мира.

Человечество выявило некоторые особенности "протонного" атома, преобразовав его в атом Бора.

"Нейтринный", "нейтронный", "антипротонный" и т.д. атомы - основа построения окружающего нас мира.

- Результаты расчета структур протонного атома как феномен таблицы Менделеева (современной физике известно менее 1 % структур протонного атома).

- Матрицы переходных состояний для простейших форм атома.

- Структура "идеального" атома как основа вакуума.

2. Пространство и время.

- Каждая структура атома формируется под собственное пространство.

- Понятие "альбедро", или "качели" для определения структуры пространства.

- Двойные, дробные и комплексные пространства.

- Определение времени как относительной величины преобразования потенциала.

- Базовое время в "Протонном пространстве" - ХАЛОК (из расшифровки сообщения), соответствует 1/1080 час.
- Структура Солнечной системы. **Контур Солнечной системы.**
- Движение планет, комет, метеоритов.
- Матричное представление вакуума.
- **Абсурд сферы Хаббла.**
- Спутники планет, их назначение, принципы работы систем защиты, информационное обеспечение.
- Контроль состояния пространства. Пример - какое пространство видит кошка?
- Роль биоструктур в контроле состояния пространства их существования. **На Земле нет лишних биоструктур, появление новых типов - повышение устойчивости состояния пространство-время.**
- Удаление (уничтожение) устаревших форм - по аналогии исчезновения из обращения арифмометров в связи с появлением калькуляторов.
- **108 законов преобразования любого пространства.**

3. Ноосфера.

- Циклы изменения альбедо в Солнечной системе.
- 108 слоев Ноосферы, включая 32 слоя для Земли.
- Матрица послонного деления. Энергетические свойства каждого слоя Ноосферы.
- Системы защиты Земли. Энергетическая плотность систем защиты Земли (от проникновения посторонних НЛО).
- Типы пространств в каждом слое Ноосферы.
- Ноосфера как транслятор при преобразовании решетки Космоса в воду.
- Условия получения воды, разновидности воды, ее назначение.
- **Условия существования НЛО в Ноосфере Земли.** Таблица соответствия высоты подъема НЛО и энергетического состояния слоя соответствующего пространства Ноосферы.
- Принцип движения НЛО в слое Ноосферы.
- Энергетические и морфологические преобразования НЛО при движении в слое.
- Связь и защита.
- Передача информации.

4. "Родные" и чужие НЛО.

- **Координаты размещения НЛО на Земле, глубина "залегания", матрица подъема и условий существования.**

- Разновидности НЛО, их назначение, технические характеристики, особенности компьютерного обеспечения и систем связи.
- Математическое обеспечение для компьютеров НЛО, системы счисления, преобразование для разных типов НЛО.
- **Математика октавы и понятия вычислительного процесса.**
- Репера "подзаправки" и "заправочные" шланги.
- Таблица реперов в координатах по Гринвичу.
- Морфологические преобразования НЛО при изменении их расстояния от базового репера.
- Стабильное (программное) состояние НЛО, формы протонных атомных структур.
- Понятие дальности полета. **При необходимости НЛО изымает некоторые структуры из текущего пространства.**
- Условия перевода изымаемых структур в матрицу состояния НЛО.
- **Изьятие мозга и систем контроля у биоструктур.**
- **Изьятие биоструктуры.**
- Таблица прямого и обратного преобразования биоструктуры в матрицу НЛО.
- Система управления НЛО, понятие "пилот" НЛО, элементы робототехники.
- Возвращаемые и не возвращаемые НЛО.
- Аварии НЛО и уничтожаемые системы при аварии.
- Контроль чужих НЛО, защита и эффективность уничтожения.

5. Математика октавы.

- **Кодирование в октаве, системы преобразования кодов.**
- Программный комплекс для набора потенциалов 23.5 октавы.
- Автоматические программные комплексы отработки угловых координат при движении.
- Инерционность и устойчивость.
- Поправочные матрицы для соответствующего слоя Ноосферы.
- Таблицы простых чисел для математического обеспечения систем защиты.
- Золотое сечение как основа контрольной точки при вводе нового математического обеспечения для компьютеров НЛО.
- Реальный масштаб времени при решении любых задач, включая задачи из класса "Системный анализ и исследование операций".
- **Пента как основа построения репера.**

Правило расчета. Любая задача решается за строго определенное время, не зависимо от ее сложности. Если задачу нельзя решить за это время в заданном пространстве, ее решение производится в ином пространстве с иным временем, и затем переводится в заданное, при этом время перевода и решения - общее время решения задачи. Такт времени решения является тактом смены состояния (альбедо). Составляет 1/54 халок.

Движение НЛО от "погодных" условий не зависит.

- Тригонометрия октавы, морфологические преобразования, выполняемые с использованием тригонометрии октавы.

- Математика октавы для автоматических НЛО.

- Математика октавы - основа космической связи.

- **Музыкальный ряд октавы - основа живой клетки.**

6. Компьютер НЛО.

Элементарная ячейка компьютера НЛО - звезда "давида". При подаче заряда в любой системе счисления (3, 6, 12, 8) звезда преобразует в 8-й код.

Напомним, что системы команд для биоструктур, НЛО, Систем Управления работают в различных системах счисления. Сборка элементарных ячеек - спираль с максимальной ёмкостью памяти 10^{12} бит (в 10-й системе). Число спиралей - от 10^8 до 10^{24} . Кстати, 10-я система счисления не используется. Система Управления записывает в компьютер сообщения и команды, по которым НЛО и производит соответствующие действия.

Без команды ни один НЛО не двинется с места.

Все исходные сообщения до 2007 года - только на английском языке, после Пасхи 2007 года - только на русском. Такт работы определён Системой Управления Временем (Южный Уэльс, Англия).

7. Трубки выхода НЛО.

НЛО морского базирования не имеют трубок выхода и могут существовать в октаве той оптики, в которой их замечают. При исполнении команд (движение) эти НЛО используют энергетический запас решетки 43.5 октавы, которая имеется и в воде. Каждое НЛО морского базирования может снять до 12 % потенциалов решётки, потому их выход ограничен. При "вылете" из воды в атмосферу создаётся трубка из набора частот, по которой НЛО двигается с преобразованием в дополнительные материальные структуры. Формирование трубок сопровождается оптическими эффектами и запахом серы. НЛО, двигающиеся из под Земной поверхности, имеют структуру шаровой молнии, пре-

образуемой по завершении движения в материальную структуру, при этом остаются следы - чёрные пятна на Земле от трубок, изменения в атмосфере (ураганы), изменения плотности решётки атмосферы. Как правило, все НЛО имеют свойство перехода в другую оптику.

Последний пример формирования трубок выхода НЛО - ураган Катрина (США) - 8 трубок выхода для выхода объектов 440 -1, 548 - 1, 346 - 6 (все уничтожены). Индексы НЛО условные. Есть фотографии трубок выхода НЛО, но химический анализ атмосферы не производился.

Индексация объектов, их характеристики, места расположения - в работах автора.

8. Движение НЛО.

Любое НЛО в Космосе двигается в структуре созданной решётки. Эта решётка не имеет ничего общего с атмосферой. В общем случае НЛО перевозят объекты типа Луны (внутри Луны есть всё необходимое для этого). Это - при движении в дальний Космос (расстояние - больше, чем от Земли до Луны). При движении на короткие расстояния формируется трубка, по которой в первую очередь создаётся среда, в которой объекты будут находиться. Затем в этой же трубке создаются условия для перемещения объекта. Никаких орбит Гомана здесь нет. При движении по трубке объект изменяет октавы своей структуры и на конечном этапе использует потенциалы, накопленные для него на конечном пункте. Если есть атмосфера, то в ней формируется решётка определённой насыщенности, которая и используется как топливо для НЛО. НЛО дважды в одну точку пространства не влетает - там нет топлива. Все пилотируемые НЛО имеют собственный гравито- магнито-электрический генератор (типа генератора подкачки на случай аварии).

9. Пилоты НЛО.

Примерно 66 % НЛО - автоматы, выполняют роль систем контроля. НЛО, имеющие пилотов - это объекты, предназначенные для выполнения определённых работ, например, уничтожить цивилизацию на севере Африки и получить пустыню Сахара (глубина "перепаживания" и преобразования в песок - до 50 метров). Пилоты НЛО, не предназначенные для выхода из НЛО, не имеют в своей структуре систем типа пищеварительного тракта, кишечника, половой системы - при преобразовании частот был соблюден принцип минимальных преобразований. За 12 дней выхода НЛО в атмосферу производятся все необходимые изменения. Вы никогда не увидите выходящего из НЛО паука (максимум - китайца). Если под скафандром рассматриваются контуры человека, это означает только одно - при посадке автомата был захвачен человек

(его мозг никому не нужен, нужна только рубашка). В эту рубашку вставляется мозг пилота НЛО и отправляется в полёт.

Отсюда - сказки о космическом происхождении человека. Мало того, внешний вид уже не пугает аборигенов и они это явление принимают за божественное начало, скрыв всё под завесой секретности.

10. Пачкование НЛО.

Единственная структура, которая двигается в одиночестве или в составе группы из 6 НЛО - это объекты 346 (автоматы контроля). Когда Вам говорят, что видели 9 НЛО, а не 6, то можно вспомнить оптические эффекты, когда было 3 Луны или 2 Солнца. НЛО других типов двигаются только по одному, но для их движения существует целый штат НЛО, которых в оптике не видно - это объекты сопровождения (типа эскорта), заправщики, штурманы, "общепит" запасных структур и так далее.

11. Соблюдение баланса частот.

Ни одна из частот, которые используют НЛО, не могут быть получены современными техническими средствами на Земле - все они получены на основе простых чисел в диапазоне 10^{18} - 10^{44} . Частота обладает следующими свойствами:

- В 12-й системе окончание = ВВВ, в 6-й окончание этого же числа = 555,
- в 3-й окончание = 222. Кроме того, всегда есть смежное = +2, например, 17-19.

- Базовая частота - включение функции, смежная частота - выключение.

Все частоты, направленные как функция действия на НЛО, проверяются, и если обнаружено несоответствие, включается полная защита или ликвидируется объект, который пытался воздействовать на НЛО (например, РЛС).

12. Связь.

Антенный контур (вокруг НЛО) способен иметь возможность связи в пределах решётки с топливом для движения. При этом:

- Используется компьютер НЛО.
- Длина текста зависит от источника (7 источников).
- Максимальная длина текста не превышает оперативной памяти бортовой ЭВМ.
- Все сообщение разбивается на 6 грандов (согласно правилу 6 сигналов в системе точного времени).
- В начале сообщения - адрес откуда (от 3 до 12 символов), в тексте - адрес кому, потому, если появляется текст, его воспринимают компьютеры всех

НЛО, и только после определения получателя остальные НЛО текст пропускают.

- Общий анализ текстов производится на базовом компьютере Системы Управления

Ирландия.

В Ирландии располагается вычислительный центр Программного обеспечения НЛО

(сама Ирландия занимает 2 место в мире по программным продуктам для ЭВМ).

Связь - звуковые сигналы в 8 системе счисления (8 тонов, добавлена нота NA). Эти сигналы можно записать. Кодовая таблица (8 x 8) меняется каждый лунный месяц.

Если текст сообщения передан в топливной среде и соответствует всем ограничениям, он воспринимается как нормальная команда.

Дополнительно:

33% спутников планет - это ёмкости с тритием для перемещения в пространстве всей Системы при автономном движении. Солнечная система (сформированная) движется к 4 звезде Большой Медведицы, апекс - лямбда - Геркулес. Тритий необходим только для движения НЛО в пределах Земли. Все НЛО располагаются у водных бассейнов, где на глубине 4400 метров достаточные запасы трития.

Подъём НЛО занимает 12 дней. Подробно о подъёме и посадке НЛО - раздел "Тритий, формирование трубок выхода НЛО".